



Befestigungsmaterial

Building Connections

Unseren Leitsatz „Building Connections“ leben wir bei OBO indem wir Beziehungen stärken und Verbindungen herstellen: zwischen unseren Kunden und der Marke OBO, zwischen unseren Produkten und den Systemen für eine einfach sichere elektrotechnische Infrastruktur, zwischen heute und der Zukunft. Immer vor Augen haben wir dabei unsere Mission – und die lautet: Wir gestalten die Elektroinfrastruktur der Zukunft.



Wir gestalten die Elektroinfrastruktur der Zukunft



Wir sind bestens vorbereitet, um unsere Vision in die Tat umzusetzen: Mit einer konsequenten Kundenorientierung und Servicementalität, mit smarten Lösungen, die sowohl Planung als auch Installation bis ins Detail verbessern, sowie mit praxisingerechten Systemen mit Zukunftspotential. Wir setzen unser Expertenwissen ein, um die Megatrends von Branchen, wie Photovoltaik, Datacenter oder Privat- und Gewerbebau, zu begleiten. Ein aktiver Dialog, stetige Weiterentwicklung sowie langfristige Beziehungen

für mehr Wertschöpfung sind dabei ebenso eine Selbstverständlichkeit für uns wie nachhaltiges Handeln. Modernste Fertigungsanlagen und ständige Prozessoptimierung bilden das Fundament für unsere erstklassigen Produkte. Mit einer eigenen Metallfertigung, einer eigenen Oberflächenveredlung und einer eigenen Kunststoff- und Elektronikfertigung sind wir bereit für die Zukunft.

OBO Produktwelten



Industrieanstallation

- Kabeltragsysteme
- Verbindungs- und Verlegesysteme
- Befestigungsmaterial



Gebäudeinstallation

- Leitungsführungssysteme
- Geräteeinbaukanäle und Säulen
- Bodeninstallationssysteme und Unterfluranwendungen
- Einbausysteme



Schutzinstallation

- Überspannungsschutz
- Äußerer Blitzschutz
- Erdung und Potentialausgleich
- Abschottungen und Kabelbandagen
- Brandgeprüfte Trag- und Verlegesysteme
- Brandschutzkanäle

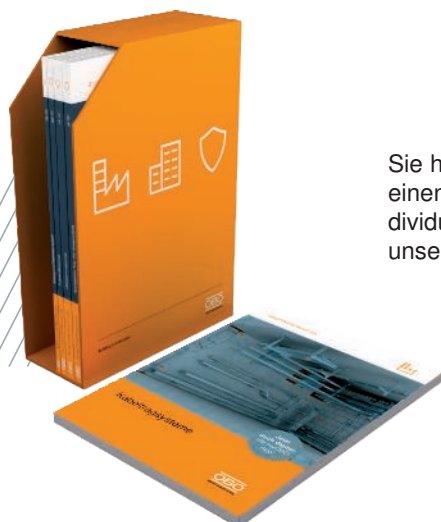

Sie haben die Wahl: Für jeden OBO Produktbereich bieten wir Ihnen einen eigenen Katalog an. So können Sie sich ganz einfach Ihre individuelle Auswahl zusammenstellen und sich einen Überblick über unser umfangreiches Produktportfolio verschaffen.

Stets zu Diensten: Service@OBO



Was unser umfangreiches Serviceangebot für Sie betrifft, lautet unser Motto: Wir leisten Dienst nach Fortschritt. Von der ersten Information über die Umsetzung bis zum After-Sales-Bereich – wir sind in allen Projektphasen für Sie da und geben Unterstützung auf allen Ebenen. Unsere Übersicht zeigt Ihnen auf einen Blick von welchen Service-Angeboten Sie in welcher Phase Ihres ganz individuellen Projektes profitieren können. Dazu zählen zum Bei-

spiel unsere digitalen Tools BIM@OBO, OBO Construct und die myOBO App ebenso wie umfangreiche technische Informationen und die Schulungsangebote der OBO Academy oder auch die Betreuung durch unseren internationalen Kundenservice, der Ihnen jederzeit und weltweit bei Fragen und Anliegen zur Verfügung steht.

Unseren Kundenservice erreichen Sie unter:

+49 23 73 89 - 20 00

Montag – Donnerstag
07:30 Uhr – 17:00 Uhr

Freitag
07:30 Uhr – 15:00 Uhr

info@obo.de

Information

Wir halten Sie auf dem Laufenden.

- OBO Academy
- Internationaler Kundensupport
- Know-how
- Zertifizierungen
- myOBO App

Angebot

Wir setzen Ihr Projekt von Anfang an aufs richtige Gleis.

- Internationale Angebotskoordination
- Lokale Kompetenzen
- Ausschreibungstexte

After Sales

Wir sorgen uns auch im Nachgang um Ihre Anliegen.

- Projektreview
- Referenzen
- Produktgarantien
- Reklamationen

Beratung

Wir helfen Ihnen weiter! Überall und in jeder Projekt- und Planungsphase.

- BIM@OBO
- OBO Construct
- Planungsunterstützung
- Internationale Projektkoordination
- Hohe Datenqualität

Bauphase

Wir sind immer an Ihrer Seite, wenn es konkret wird.

- Internationale Baubegleitung
- Sonderlösungen
- Logistik

Die Zukunft gestalten: Nachhaltigkeit bei OBO



Seit den Anfängen vor mehr als 110 Jahren legt OBO Bettermann größten Wert auf eine nachhaltige Unternehmensführung und -entwicklung, sowohl unter ökologischen und ökonomischen als auch unter sozialen Gesichtspunkten. Wir nehmen unsere Verantwortung sehr ernst – gegenüber den Mitarbeitern, gegenüber der Gesellschaft, in der wir agieren, und gegenüber der Umwelt, die unsere Lebensgrundlage bildet.

Gemeinsam mit unseren Kunden, Mitarbeitern und Partnern entwickeln wir die global vernetzte Welt weiter und stellen die Weichen für mehr Nachhaltigkeit. Schritt für Schritt setzen wir so immer mehr energiesparende, klimafreundliche und soziale Maßnahmen um.

Scannen Sie den QR-Code, um sich einen Eindruck von den verschiedenen Nachhaltigkeitsprojekten zu verschaffen, die wir bereits erfolgreich umsetzen konnten. Erfahren Sie mehr zu unserer Vision und Mission sowie zu Standards und Normen, die uns auf unserem Weg zu einer nachhaltigeren Zukunft Orientierung bieten.

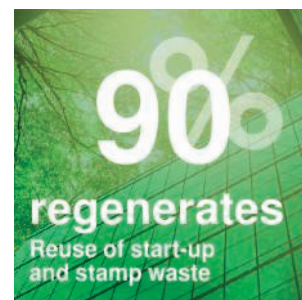

Kurze Lieferwege: Wir sind immer in Ihrer Nähe



In all unseren Produktbereichen haben wir einen sehr hohen Eigenfertigungsanteil. Das versetzt uns in die komfortable Lage, in vielen Punkten unabhängig von Zulieferern agieren zu können. Ein weiteres Plus in diesem Zusammenhang: Unsere gut gefüllten Lager.

Allein in Deutschland stehen uns rund 38.000 Quadratmeter zur Verfügung. Das bedeutet: Kurze Lieferwege und die Reduktion von CO2-Emissionen, da wir die Umwelt durch wenig Lieferverkehr belasten. So sorgen wir nicht nur für eine schnelle Warenverfügbarkeit, sondern können auch in Sachen Nachhaltigkeit überzeugen.

- 1** Bad Fallingbostel
- 2** Menden
- 3** Delitzsch
- 4** Groß-Rohrheim
- 5** Dasing

Unsere Logistikfachkräfte sorgen an allen Standorten zuverlässig dafür, dass unsere Produkte zur richtigen Zeit am richtigen Ort sind. Verlassen Sie sich drauf!



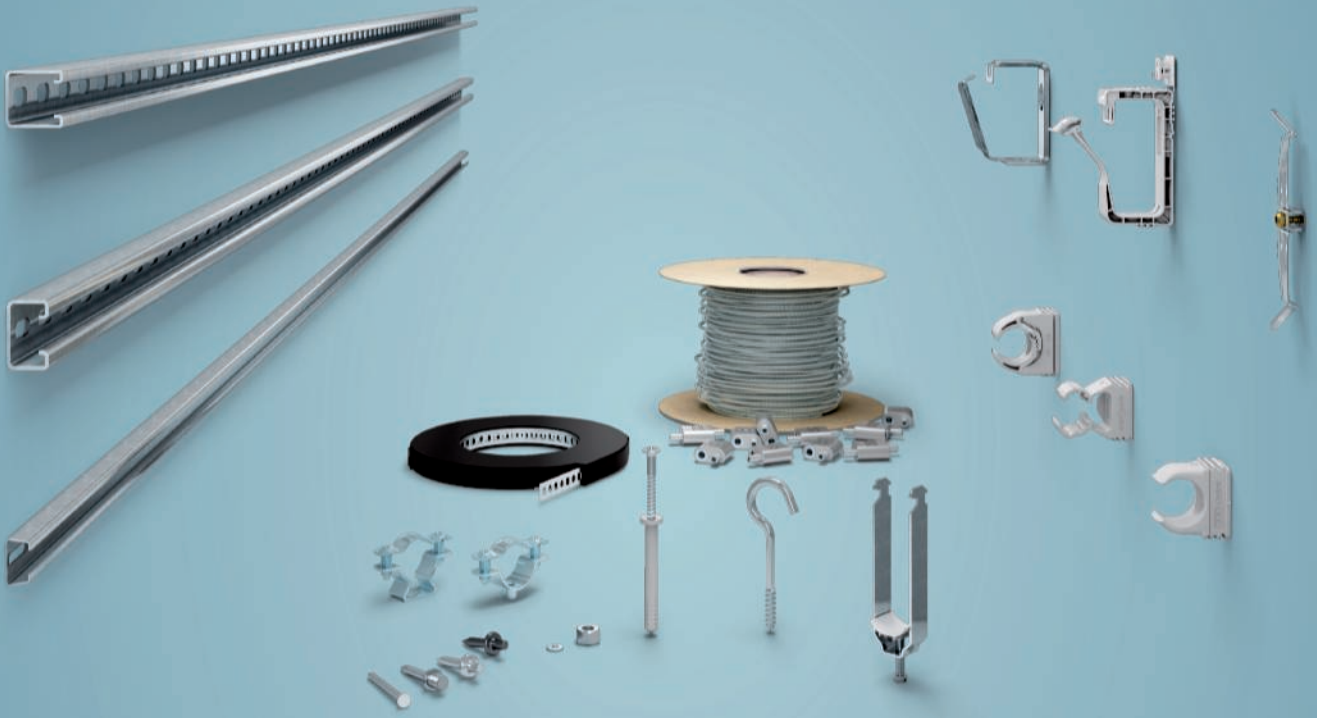

Planungshilfen

Seite 12



Dübel und Anker

Seite 44



Befestigungsschellen Kunststoff

Seite 74



Befestigungsschellen Metall

Seite 124



Montagezubehör

Seite 206



Schrauben

Seite 218

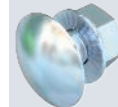

Nägel

Seite 250

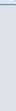

Verzeichnisse

Seite 254







Oberflächen und Korrosion	14
Kunststoffeigenschaften	22
Schutzarten	26
Benennungswerte elektrischer Betriebsmittel	28
Zoneneinteilung für explosionsgefährdete Bereiche	29
Kabel- und Leitungsgrößen	30
Grundlagenwerte zur Ermittlung des Kabelvolumens	31
Befestigungsschellen	32
Kabelverschraubungen und die DIN EN 50262	33
Informationen zu Kabel- und Leitungsbefestigung	34
Klassifizierung von Installationsrohren (nach DIN EN 61386-1)	35
Definition der elektromagnetischen Verträglichkeit (EMV)	37
Sicherstellung der EMV	38
Normen, Zertifizierungen und Prüfzeichen	39
Support und Wissen aus erster Hand	41
Alle Prüfzeichen im Überblick	42

Metall: Korrosion und Korrosionsschutz



Korrosion

(lat. *corrodere*, „zersetzen, zerfressen, zernagen“) ist aus technischer Sicht die Reaktion eines meist metallischen Werkstoffs mit seiner Umgebung, die eine messbare Veränderung des Werkstoffs bewirkt und zu einer Beeinträchtigung der Funktion eines Bauteils oder Systems führen kann.

Viele der Artikel aus dem Bereich der Industrieinstallation sind aus Metall gefertigt. Metalle sind im Vergleich zu vielen anderen Werkstoffen äußerst robust und gegenüber mechanischen Kräften unempfindlicher. Die OBO-Metallprodukte bestehen aus Aluminium, Zinkdruckguss, Edelstahl oder Stahl.

Stahl (St), der am häufigsten verwendete Werkstoff, weist eine hohe Festigkeit, Elastizität sowie chemische Beständigkeit auf. Stahl ist jedoch anfällig für Korrosion und muss daher entsprechend geschützt werden.

Bei Edelstahl handelt es sich meist um legierte, sehr harte und rostfreie Stähle. Edelstähle werden nach prozentualem Anteil der Legierungen in Güteklassen unterteilt. Diese werden über die Werkstoffnummer nach DIN EN 10027 angegeben.

Aluminium (Al) verfügt als Leichtmetall über eine vergleichsweise geringe Festigkeit, dafür jedoch über eine gute elektrische Leitfähigkeit und eine hohe Korrosionsbeständigkeit.

Zinkdruckgussbauteile (Zn) weisen eine hohe Festigkeit und Härte auf. Durch das Fertigungsverfahren ist es möglich, sehr präzise Bauteile zu fertigen, die über eine gute Korrosionsbeständigkeit verfügen.

Korrosionsschutz

Als Korrosionsschutz bezeichnet man Maßnahmen zur Vermeidung von Schäden, die durch Korrosion an metallischen Bauteilen hervorgerufen werden können. Da eine absolute Korrosionsbeständigkeit nicht erreicht werden kann, zielen die ergriffenen Schutzmaßnahmen im Allgemeinen darauf, die Geschwindigkeit des korrosiven Angriffs so weit zu verringern, dass eine Schädigung des Bauteils während seiner Lebensdauer vermieden werden kann.

Passiver Korrosionsschutz umfasst alle Maßnahmen, die eine abschirmende Wirkung gegen korrosive Medien erzielen. Dies erreicht man u. a. durch einen geeigneten Überzug. So werden bei OBO die meisten Stahlprodukte mit einer Zinkschicht gegen Korrosion geschützt. Diese Zinkschicht kann anhand verschiedener Verfahren auf das Bauteil aufgebracht werden.

Zinklamellenüberzug

Zinklamellenüberzüge sind nicht-elektrolytisch aufgetragene Beschichtungen. Sie bieten einen kathodischen Schutz und damit einen sehr hohen Korrosionsschutz, Gleichzeitig besteht nicht die Gefahr eines wasserstoffinduzierten Bruchs. Aufgrund dieser Eigenschaften wird die Beschichtungsart bei Verbindungsbauteilen mit hoher Festigkeitsklasse oder Konstruktionsteilen mit hoher Zugfestigkeit eingesetzt. Die geringe Schichtdicke des Zinklamellenüberzugs ermöglicht eine dünn-schichtige und homogene Oberfläche, die insbesondere für die Lehrenhaltigkeit von Gewinden wichtig ist. Mit dieser Beschichtung wird für die Verbindungselemente eine Beständigkeit von 480 h im Salzsprühnebeltest erreicht.

Verzinkungsarten

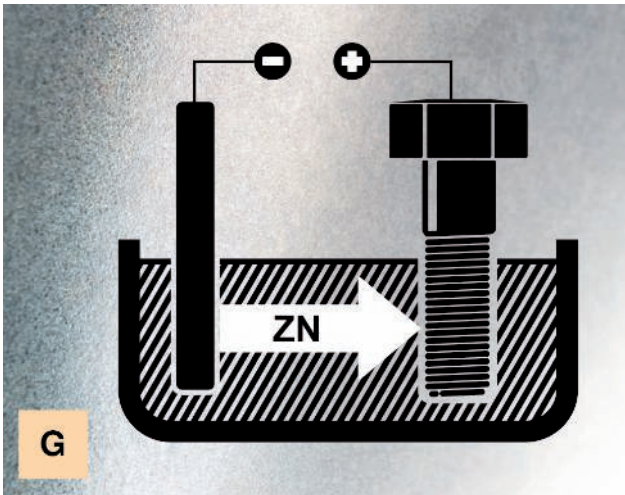

Galvanische Verzinkung – Elektrolytische Verzinkung gemäß & DIN EN ISO 2081

Bei der galvanischen bzw. elektrolytischen Verzinkung werden Werkstücke nicht in eine Zinkschmelze, sondern in einen Zinkelektrolyten eingetaucht, wobei das Aufbringen des Zinküberzugs mittels Gleichstroms erreicht wird.

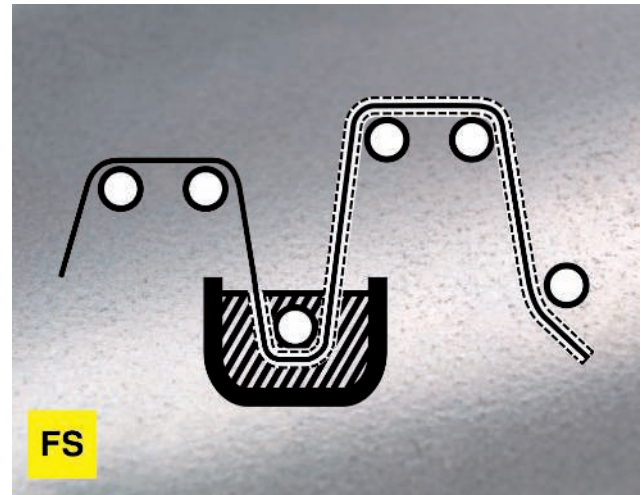

Bandverzinkung – Feuerverzinkung nach dem Bandverzinkungsverfahren gemäß DIN EN 10346 (Ehem. DIN EN 10147 und DIN EN 10142)

Beim kontinuierlichen Feuerverzinken, auch Bandverzinken oder Sendzimir-Verzinken genannt, wird Stahlblech in einem Endlosverfahren verzinkt.



Tauchfeuerverzinkung – Feuerverzinkung nach dem Tauchverfahren gemäß DIN EN ISO 1461

Beim Stückverzinken werden zumeist vorgefertigte Stahlteile durch Eintauchen in eine Schmelze aus flüssigem Zink bei 450 °C überzogen.

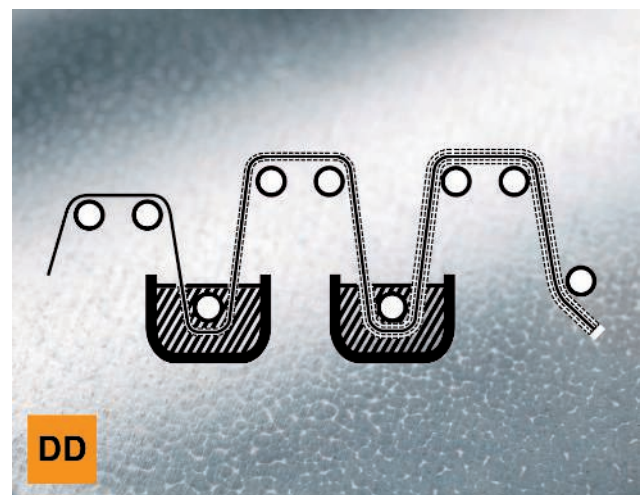

Schmelztauchveredelung – Zink-Aluminium-Überzug nach DIN EN 10346

Im Unterschied zu den herkömmlichen Beschichtungssystemen durchläuft das zu verzinkende Material beim Double Dip-Verfahren nacheinander zwei Bäder: Das erste enthält reines Zink, das zweite eine Zink-Aluminium-Legierung.

Oberflächenprüfung und Korrosivitätskategorien



Klassifizierung Korrosionsfestigkeit

Alle Systembauteile müssen eine ausreichende Beständigkeit gegen Korrosion in Übereinstimmung mit der Norm DIN EN 61537 aufweisen. Die Ermittlung der Mindestzinkschichtstärken resultiert aus einer Messung. Die Eingruppierung in die jeweilige Klasse findet sich in der Tabelle „Klassifizierung der Korrosionsfestigkeit“. In der Tabelle „Korrosivitätskategorien nach DIN EN ISO 12944“ werden das Einsatzgebiet und der zu erwartende Zinkabtrag dargestellt.

Einstufung Korrosionsbeständigkeit

Alle Bauteile müssen je nach Umgebung eine ausreichende Beständigkeit gegen Korrosion in Übereinstimmung mit der Norm DIN EN 61537 aufweisen.

So werden Korrosivitätskategorien z. B. mit der Salzsprühnebelprüfung bestimmt. Bei dem Verfahren werden Bauteile über einen bestimmten Zeitraum mit Salz besprüht. Der entstandene Rostgrad ist Grundlage für die Zuordnung zu einer Korrosivitätskategorie, das heißt, in welcher Umgebung das Bauteil korrosionsbeständig ist.



Klassifizierung der Korrosionsfestigkeit (aus dem Vorentwurf der DIN EN 61537)

Klasse	Referenz-Werkstoff und Oberflächenbehandlung
0*	keine
1	elektroplatiert bis zu einer Mindestdicke von 5 µm
2	elektroplatiert bis zu einer Mindestdicke von 12 µm
3	vorgalvanisiert bis Grad 275 nach EN 10327 und EN 10326
4	vorgalvanisiert bis Grad 350 nach EN 10327 und EN 10326
5	endgalvanisiert auf eine Zinkbeschichtungsdicke von (Minimum) 45 µm nach ISO 1461
6	endgalvanisiert auf eine Zinkbeschichtungsdicke von (Minimum) 55 µm nach ISO 1461
7	endgalvanisiert auf eine Zinkbeschichtungsdicke von (Minimum) 70 µm nach ISO 1461
8	endgalvanisiert auf eine Zinkbeschichtungsdicke von (Minimum) 85 µm nach ISO 1461 (üblicherweise hochlegierter Siliziumstahl)
9A	nichtrostender Stahl, hergestellt nach ASTM: A 240/A 240M - 95 a Bezeichnung S30403 oder EN 10088 Grad 1-4301 ohne eine Endbehandlung**
9B	nichtrostender Stahl, hergestellt nach ASTM: A 240/A 240M - 95 a Bezeichnung S31603 oder EN 10088 Grad 1-4404 ohne eine Endbehandlung
9C	nichtrostender Stahl, hergestellt nach ASTM: A 240/A 240M - 95 a Bezeichnung S30403 oder EN 10088 Grad 1-4301 mit Endbehandlung**
9D	nichtrostender Stahl, hergestellt nach ASTM: A 240/A 240M - 95 a Bezeichnung S31603 oder EN 10088 Grad 1-4404 mit Endbehandlung**

* Gilt bei Werkstoffen, die keine deklarierte Korrosionsfestigkeitsklassifizierung haben.

** Der Endbehandlungsprozess wird eingesetzt, um den Schutz gegen Spaltsprungkorrosion und die Kontaminierung anderer Stähle zu verbessern.

Korrosivitätskategorien nach DIN EN ISO 12944

Korrosivitätskategorie	Typische Umgebung innen	Typische Umgebung außen	Korrosionsbelastung	Durchschnittlicher Zinkabtrag
C 1	Geheizte Gebäude mit neutralen Atmosphären, z. B. Büros, Läden, Schulen, Hotels	-	unbedeutend	<0,1 µm/a
C 2	Ungeheizte Gebäude, wo Kondensation auftreten kann, z. B. Lager, Sporthallen	Atmosphäre mit geringer Verunreinigung. Meistens ländliche Bereiche.	gering	0,1 bis 0,7 µm/a
C 3	Produktionsräume mit hoher Feuchte und etwas Luftverunreinigung, z. B. Anlagen zur Lebensmittelherstellung, Wäschereien, Brauereien, Molkereien	Stadt- und Industriatmosphäre, mäßige Verunreinigungen durch Schwefeldioxid, Küstenbereiche mit geringer Salzbelastung.	mäßig	0,7 bis 2,1 µm/a
C 4	Chemieanlagen, Schwimmbäder, Bootsschuppen über Meerwasser	Industrielle Bereiche und Küstenbereiche mit geringer Salzbelastung.	stark	2,1 bis 4,2 µm/a
C 5-I	Gebäude oder Bereiche mit nahezu ständiger Kondensation und mit starker Verunreinigung	Industrielle Bereiche mit hoher Feuchte und aggressiver Atmosphäre.	sehr stark (Industrie)	4,2 bis 8,4 µm/a
C 5-M	Gebäude oder Bereiche mit nahezu ständiger Kondensation und mit starken Verunreinigungen	Küsten- oder Offshorebereiche mit Salzbelastung.	sehr stark (Meer)	>4,2 bis 8,4 µm/a

Kontaktkorrosion

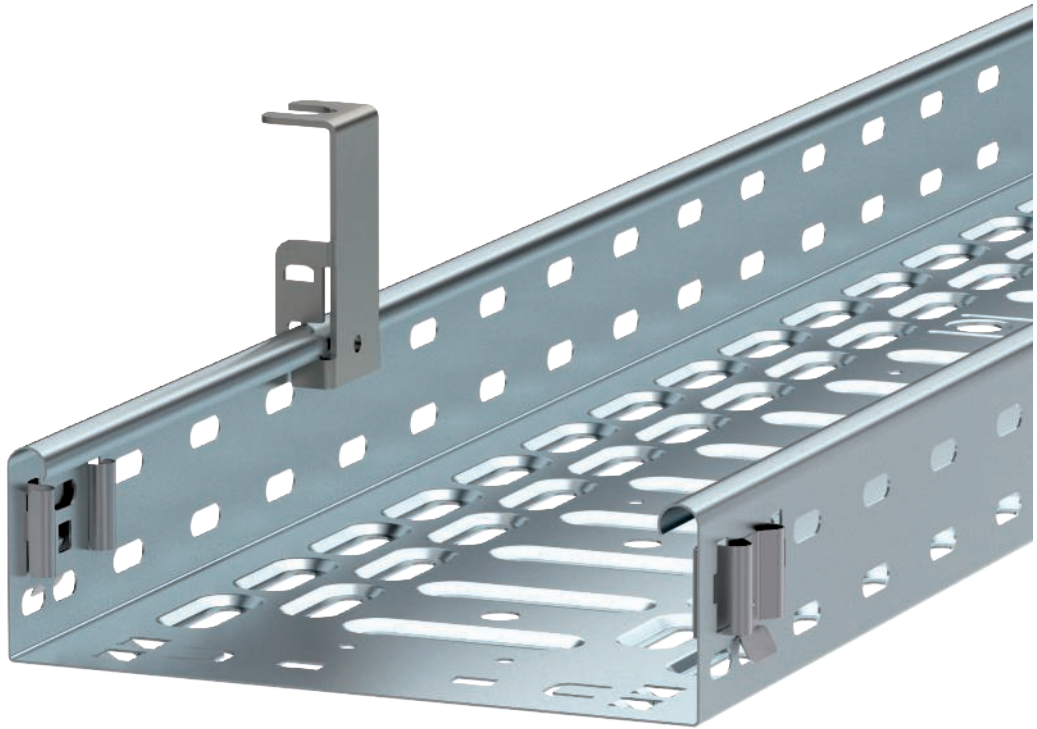

Werden zwei unterschiedliche Metalle leitend miteinander verbunden, kann es zur Kontaktkorrosion kommen. Diese stellt eine beträchtliche Gefahr für die Belastbarkeit und Haltbarkeit der verwendeten Bauteile dar.

Die Stärke der Kontaktkorrosion wird in großem Maße durch die Höhe des Potentialunterschiedes zwischen den Kontaktpartnern bestimmt. Ab einem Potentialunterschied von 100 mV tritt Kontaktkorrosion auf und der anodische (elektronegativer) Partner ist korrosionsgefährdet. Daher sollten stark unedle Metalle nie in Kontakt mit edlen Metallen gebracht werden.

Weitere Kriterien der Kontaktkorrosion:



- Höhe des elektrischen Widerstands zwischen den Kontaktpartnern. Je höher der Widerstand, desto geringer die Kontaktkorrosion. Positiv bei Al und Ti.
- Auftreten eines Elektrolyten. Ein Elektrolyt, wie z. B. Schweißwasser oder Kondensat, greift die Schutzschichten an und erhöht die Leitfähigkeit. Schmutz verstärkt diese Wirkung durch gelöste Ionen.
- Dauer der Einwirkung des Elektrolyten. Je länger der Elektrolyt wirken kann, desto stärker die Korrosion.
- Die Flächenverhältnisse der Kontaktpartner beeinflussen die Stromdichte. Günstig ist ein kleines Flächenverhältnis des „edleren“ zum „unedleren“ Kontaktpartner.
- Unterschiedliche Umgebungen bzw. Atmosphären können die Gefahr einer Kontaktkorrosion unterschiedlich stark erhöhen/beeinflussen.

Anwendungsorte



Ob im Innen- oder Außenbereich, in aggressiven Atmosphären oder unter besonderen hygienischen Bedingungen: Je nach Anforderung bietet OBO die optimale Oberflächen- und Materialausführung für Ihre Installation. OBO-Metallprodukte werden aus hochwertigem Stahlblech bzw. Stahldraht gefertigt und sind in verschiedenen

Oberflächenausführungen lieferbar. Unterschiedliche Vergütungs- bzw. Beschichtungsverfahren sorgen für maßgeschneiderten Korrosionsschutz, abgestimmt auf den jeweiligen Einsatzzweck:

Anwendung	Material	Oberflächenschutz
Innenbereich 	St Stahl	L Lackiert/pulverbeschichtet
	St Stahl	FS Bandverzinkt DIN EN 10346
	St Stahl	G Galvanisch/elektrolytisch verzinkt DIN EN ISO 2081
Außenbereich 	St Stahl	FT Feuerverzinkt DIN EN 1461
	St Stahl	DD Zink-Aluminium Überzug DIN EN 10346
	VA Edelstahl A2	
	VA Edelstahl A4	
Besonders korrosive Bereiche 	VA Edelstahl A2	
	VA Edelstahl A4	

Kontaktkorrosion in unterschiedlichen Umgebungen



Landklima

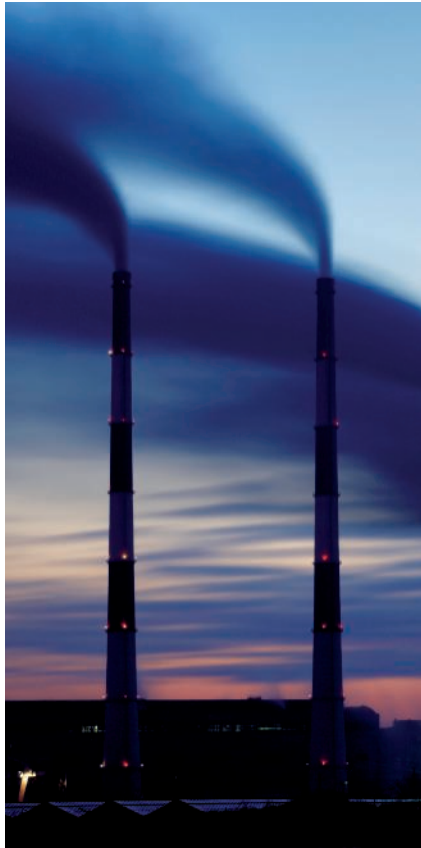

Industrielatmosphäre



Meeresklima

klein/groß	Zn	FT	Al	Cu	VA	CuZn
Zn		✓	○	✗	✗	○
FT	✓		○	✗	✗	○
Al	✓	✓		✗	✗	○
Cu	✓	✓	✓		✓	✓
VA	✓	✓	✓	✓		✓
CuZn	✓	✓	✓	✓	✓	

✓ Keine bis geringe Korrosion

○ Mäßige Korrosion

✗ Starke Korrosion

Voraussetzung für die Korrosion ist ein leitfähiges Medium, welches die Metallkombination verbindet. Je feuchter und verunreinigter die Atmosphäre ist, desto stärker ist die Kontaktkorrosion ausgeprägt.

Oberflächen für besondere optische Vorgaben oder spezielle Umweltbelastungen



Einsatzgebiete mit besonderen optischen Vorgaben oder speziellen Umweltbelastungen

Der Einsatz farblich beschichteter Produkte wird immer beliebter. Die Beschichtung kann aus optischen Gesichtspunkten oder Korrosionsschutzgründen erfolgen.

Farbliche Beschichtungen aus Korrosionsschutzgründen

- Produkte in FT (tauchfeuerverzinkter Ausführung)
- sämtliche RAL-Farben erhältlich
- Beschichtung der Sichtflächen oder des kompletten Systems
- bei offener Verlegung passend zur Farbgestaltung des Bauwerks
- Trennung von verschiedenen Spannungen/Funktionen (z. B. blau Netz 230/400 V, rot Schwachstrom wie Telefonleitungen und EDV)

Farblich beschichtete Systeme sind nicht speziell im Produktkatalog Industrieanstallation ausgewiesen. Angaben dazu stellt Ihnen unsere telefonische Hotline unter +49 23 73 78 99 - 20 00 gerne zur Verfügung.

Kunststoff: Materialien und Eigenschaften

Grundsätzlich werden drei Kunststoffarten unterschieden: Thermoplast, Elastomer und Duroplast.

Thermoplaste

auch Plastomere genannt, sind Kunststoffe, die sich in einem bestimmten Temperaturbereich (thermo-plastisch) verformen lassen. Dieser Vorgang ist reversibel, das heißt, er kann durch Abkühlung und Wiedererwärmung bis in den schmelzflüssigen Zustand theoretisch beliebig oft wiederholt werden. Ein weiteres Alleinstellungsmerkmal ist die Schweißbarkeit von Thermoplasten.

Elastomere

sind formfeste, aber elastisch verformbare Kunststoffe. Diese Kunststoffe können sich bei Zug- und Druckbelastung elastisch verformen, finden aber danach wieder in ihre ursprüngliche Gestalt zurück. Elastomere finden Verwendung als Material bei Dichtungen oder Membraneinführungen.

Duroplaste

auch Duromere genannt, sind Kunststoffe, die nach ihrer Aushärtung nicht mehr verformt werden können. Artikel aus Duroplast sind harte, glasartige (spröde) Polymerwerkstoffe mit einer hohen thermomechanischen Festigkeit.

Eigenschaften

Für welchen Einsatzbereich die OBO-Produkte aus Kunststoff geeignet sind, ist vor allem von den Eigenschaften des verwendeten Materials abhängig. Die wichtigsten Materialeigenschaften sind:

- Temperaturbeständigkeit
- Spannungsrissgefahr
- Chemikalienbeständigkeit
- Halogenfreiheit
- UV-Beständigkeit
- Flammwidrigkeit

		Werkstoff	Max. Temperaturbeständigkeit dauernd	Max. Temperaturbeständigkeit kurzzeitig	Min. Temperaturbeständigkeit statisch
Thermoplast	ABS AVA	Acrylnitril-Butadien-Styrol	70°C	85°C	-40°C
	EVA	Ethylvinylacetat	55°C	70°C	-50°C
	PA	Polyamid	120°C	150°C	-40°C
	PA/ GF	Polyamid, glasfaserverstärkt	120°C	160°C	-20°C
	PBPT	Polybutylenterephthalat	120°C	140°C	-40°C
	PC	Polycarbonat	110°C	125°C	-35°C
	PE	Polyethylen	70°C	90°C	-40°C
	PP	Polypropylen	90°C	110°C	-30°C
	PS	Polystyrol	70°C	80°C	-10°C
	PVC	Polyvinylchlorid	65°C	80°C	-30°C
Elastomere	NBR SBR	Kautschuk-Mischung	100°C	110°C	-40°C
	NBR	Nitril-Kautschuk	100°C	110°C	-30°C
Duroplast	UF	Duroplast, Aminoplast Typ 131.5	65°C	90°C	-40°C
	MF	Duroplast, Melaminharz Typ 150	80°C	110°C	-40°C



Kunststoff: Spannungsrissegefahr und Chemikalienbeständigkeit

Spannungsrissegefahr

Medium	ABS/ASA	UF	MF	EVA	NBR SBR	NBR	PA	PA/GF	PBPT	PC	PE	PP	PS	PVC
Spannungsrissegefahr	✗	✓	✓	✓	✓	✓	✓	○	○	✓	!	✓	✗	○

Gefahr von Spannungsrisen: ✓ kaum ○ gering ! hoch ✗ sehr groß

Chemikalienbeständigkeit

Medium	ABS/ASA	UF	MF	EVA	NBR SBR	NBR	PA	PA/GF	PBPT	PC	PE	PP	PS	PVC
Mineralöl	✓	✓	✓	○	✓	○	✓	✓	✓		○	○	○	✓
Fett	✓	✓	✓	✓	✓	○	✓	✓	✓				○	✓
Benzol	!	✓	✓	○	✓	!	✓	✓	○	!	!	○	!	!
Lösungsmittel	!						✓	✓	○				!	!
Ameisensäure	✓	!									!	○		
Zitronensäure	✓	!		○							!			
Milchsäure	✓	!		○							!	○	!	!
Salzsäure	○	!									✓			!
Schwefelsäure	○	!									✓			!
Aceton	!	✓					✓	✓	○	!	!	○	!	!
Benzin	!	✓	✓	○	○	!	✓	✓	✓	✓	!	○	!	✓
Buttersäure	!	!		○							!	○		!
Chlor	!						!	!	!	!	!	!	!	
Essigsäure	!	!		○							!		!	
Salpetersäure	!	!									✓		!	
Ester		✓	✓	○	!	!								
Alkohol		✓	✓	○			✓						✓	
Schwache Laugen		✓	✓	✓	✓	✓	○	○	!		✓	✓		✓
Schwache Säuren		○	○	✓	✓	✓	!	!	✓	✓	✓			✓
Äther		✓	✓	○									!	
Wasser		✓	✓	✓	✓	✓								
Starke Säuren		!	!	○						!	!	!		!
Starke Laugen		!	!	✓						!		✓	✓	✓
Flußsäure				○							✓			
Parafin-Kohlenwasserstoff				○								○		
Halogenalkane				!										
Ketone				!	!								!	
Aldehyde				✓										
Organische Säuren				○							!	○		
Wasser/Seewasser					✓	✓								
Dieselmotorenöl							✓	✓	✓		○	○	!	
Ammoniak									○				!	

Beständigkeit: ✓ beständig ○ bedingt beständig ! unbeständig

Kunststoff: Materialeigenschaften



Halogenfreiheit

Schätzungen gehen davon aus, dass ca. 95 Prozent der Brandopfer nicht durch die unmittelbare Einwirkung von Feuer, sondern durch Rauchvergiftungen zu Tode kommen. Zusätzlich verursachen die bei Feuern entstehenden korrosiven Brandgase immense Sachschäden und können die Struktur eines Gebäudes nachhaltig schädigen. In öffentlichen Bereichen (Rettungswege, Aufzüge etc.) sollten oder müssen deshalb grundsätzlich halogenfreie Installationssysteme eingesetzt werden. Diese halogenfreien Systeme sind in ihrer chemischen Zusammensetzung so ausgelegt, dass sie im Brandfall weniger

schädliche (toxische/korrosive) Gase entwickeln, die sich in Verbindung mit Löschmitteln zu Salzsäure umwandeln könnten. Im Sinne der Norm DIN VDE 0472 bedeutet das, dass Materialien als halogenfrei gelten, wenn „die Masseanteile für die Halogene Chlor, Brom und Jod, berechnet als Chlor $\leq 0,2$ % und für Fluor $\leq 0,1$ % sind. OBO Bettermann bietet ein breites Spektrum an halogenfreien Artikeln an, durch deren Einsatz Personen- und Sachschäden im Brandfall auf ein Minimum reduziert werden können.



UV-Beständigkeit

Installationen im Freien sollten im Hinblick auf den Montageort und die Auswahl der Installationsmaterialien immer besonders kritisch betrachtet werden.

Viele Kunststoffe werden durch Ultraviolettstrahlung geschädigt, woraufhin sie vergilben und/oder verspröden oder ihre Elastizität verlieren. Kunststoffe können aber durch die Zugabe von Lichtschutzmittel gegen eine Schädigung durch ultraviolettes Licht geschützt werden. Die

Artikel aus UV-beständigen Materialien sind deshalb besonders gekennzeichnet. Generell müssen bei der Installation im Freien neben der UV-Strahlung aber auch andere Umwelteinflüsse mitberücksichtigt werden. Faktoren wie max. Temperaturen, Häufigkeit von (extremen) Temperaturwechseln, Luftfeuchtigkeit und auch der Einsatz-/Montageort (Wohnungsbau, Industrie, Stadt, Region, Kontinent) spielen hier eine wichtige Rolle.



Flammwidrigkeit/Feuerbeständigkeit

Als flammwidrig werden Materialien bezeichnet, die die Ausbreitung von Feuer verhindern oder dagegen hinreichend widerstandsfähig sind. Nach DIN EN 60695-2-11 (VDE0471 Teil 2-11) muss Elektro-Verbindungsmaterial einer Glühdrahtprüfung unterzogen werden, die die Brandgefahr des Enderzeugnisses beurteilt. Bei der Glüh-

drahtprüfung wird ein glühender Draht (Temperatur siehe Tabelle unten) für die Dauer von 30 Sekunden in das zu prüfende Bauteil eingeführt und wieder entfernt. Spätestens nach weiteren 30 Sekunden muss das Objekt, sofern es angefangen hat zu brennen, wieder erloschen sein, damit die Flammwidrigkeit gegeben ist.



Arten der Installationstechnik

Arten der Prüflinge Prüftemperaturen in °C	Aufputz	Unterputz	Imputz	Hohlwand/ Möbel	Betonbau	Installationskanal
Verbindungs Dosen	650	650	750	850	650	750
Gerätedosen und Geräteverbindungs Dosen	750	650	-	850	650	750
Deckenleuchten-, Verbindungs- und Anschluss Dosen	750	650	-	850	650	750
Wandleuchten-Anschluss Dosen	750	650	-	850	650	750
Geräteanschluss Dosen	750	650	-	850	650	750
Verbindungs muffen	750	-	-	-	-	750
Isolierteile, die Träger aktiver Teile sind	960	-	-	-	-	-
Deckel für Installations Dosen	750	-	-	-	-	-

Schutzarten



IP-Schutzart

Mit der IP-Schutzart wird angegeben, inwieweit ein Bauteil gegen Berührungen und Fremdkörper sowie das Eindringen von Wasser geschützt ist. Die IP-Schutzarten sind in der Norm DIN EN 60529 (VDE 0470 Teil1) geregelt. Die IP-Angabe besteht immer aus zwei Kennziffern.

Die erste Kennziffer bezeichnet den Berührungs- und Fremdkörperschutz. Sie gibt einerseits an, inwieweit ein Gehäuse den Zugang zu gefährlichen Teilen verhindert, indem das Eindringen von Körperteilen oder Gegenständen, die von einem Menschen gehalten werden, verhindert oder begrenzt wird. Andererseits gibt sie an, inwieweit das Gehäuse die installierten Betriebsmittel vor dem Eindringen von festen Fremdkörpern schützt.

Schutzgrad

erste Kennziffer	...gegen den Zugang zu gefährlichen Teilen	...gegen feste Fremdkörper
0	geschützt gegen den Zugang zu gefährlichen Teilen mit dem Handrücken	nicht geschützt
1	geschützt gegen den Zugang zu gefährlichen Teilen mit einem Finger	geschützt gegen feste Fremdkörper 50 mm Durchmesser und größer
2	geschützt gegen den Zugang zu gefährlichen Teilen mit einem Werkzeug	geschützt gegen feste Fremdkörper 12,5 mm Durchmesser und größer
3	geschützt gegen den Zugang zu gefährlichen Teilen mit einem Draht	geschützt gegen feste Fremdkörper 2,5 mm Durchmesser und größer
4	geschützt gegen den Zugang zu gefährlichen Teilen mit einem Draht	geschützt gegen feste Fremdkörper 1,0 mm Durchmesser und größer
5	geschützt gegen den Zugang zu gefährlichen Teilen mit einem Draht	staubgeschützt
6	geschützt gegen den Zugang zu gefährlichen Teilen mit einem Draht	staubdicht



Die zweite Kennziffer bezeichnet den Schutz gegen Wasser. Sie gibt an, inwieweit das Betriebsmittel vor eindringendem Wasser und den daraus resultierenden Schäden geschützt ist.

Schutzgrad gegen Eindringen von Wasser mit schädlicher Wirkung

zweite Kennziffer	Kurzbeschreibung	Definition
0	nicht geschützt	-
1	geschützt gegen Tropfwasser	Senkrecht fallende Tropfen dürfen keine schädlichen Wirkungen haben
2	geschützt gegen Tropfwasser, wenn das Gehäuse bis zu 15° geneigt ist.	Senkrecht fallende Tropfen dürfen keine schädlichen Wirkungen haben, wenn das Gehäuse um einen Winkel bis zu 15° beiderseits der Senkrechten geneigt ist.
3	geschützt gegen Sprühwasser	Wasser, das in einem Winkel von 60° beiderseits der Senkrechten gesprüht wird, darf keine schädlichen Wirkungen haben.
4	geschützt gegen Spritzwasser	Wasser, das aus jeder Richtung gegen das Gehäuse spritzt, darf keine schädlichen Wirkungen haben.
5	geschützt gegen Strahlwasser	Wasser, das aus jeder Richtung als Strahl gegen das Gehäuse gerichtet ist, darf keine schädlichen Wirkungen haben.
6	geschützt gegen starkes Strahlwasser	Wasser, das aus jeder Richtung als starker Strahl gegen das Gehäuse gerichtet ist, darf keine schädlichen Wirkungen haben.
7	geschützt gegen die Wirkungen beim zeitweiligen Untertauchen in Wasser	Wasser darf nicht in einer Menge eintreten, die schädliche Wirkungen verursacht, wenn das Gehäuse nicht unter genormten Druck- und Zeitbedingungen zeitweilig in Wasser untergetaucht ist.
8	geschützt gegen die Wirkungen beim dauernden Untertauchen in Wasser	Wasser darf nicht in einer Menge eintreten, die schädliche Wirkungen verursacht, wenn das Gehäuse dauernd unter Wasser getaucht ist unter Bedingungen, die zwischen Hersteller und Anwender vereinbart werden müssen. Die Bedingungen sind jedoch schwieriger zu erfüllen als für die Kennziffer 7.



IK-Code

Der IK-Code nach DIN EN 50102 kennzeichnet den Schutzgrad von Gehäusen gegen äußere mechanische Beanspruchungen. Er setzt sich aus den Codebuchstaben IK und einer zweistelligen Zifferngruppe von 00 bis 10 zusammen. Jede Zifferngruppe steht für einen Beanspruchungsenergiewert in Joule (J). Der IK-Code gilt

grundsätzlich für das vollständige Gehäuse, das den Schutz von Betriebsmitteln gegen schädliche Auswirkungen mechanischer Beanspruchungen gewährleistet. Geprüft werden die Gehäuse durch Schlagbeanspruchung mit unterschiedlichen Prüfhämmern.

IK-Code	00	01	02	03	04	05	06	07	08	09	10
Beanspruchung Energiewert [J]	-	0,15	0,20	0,35	0,50	0,70	1	2	5	10	20

Benennungswerte elektrischer Betriebsmittel



Bei der Verwendung von Kabelabzweigkästen, Verbindungsboxen und Verbindungsklemmen werden die Betriebsmittel mit Benennungswerten eingeteilt. Bei der Kennzeichnung unterscheidet man die maximal zulässige Spannung (Nennspannung), den maximal zulässigen

Strom (Nennstrom), und den maximal zulässigen Querschnitt (Nennquerschnitt) der zu klemmenden Leitungen und Kabel.

2,5
mm²

Nennquerschnitt

Größter geprüfter zulässiger Querschnitt der anzuschließenden Leitungen.

16
A

Nennstrom

Der Nennstrom ist der höchste zulässige Betriebsstrom, der dauernd über die dafür gekennzeichneten Anschlüsse (z. B. Klemmen) geführt werden darf.

660
V

Nennspannung

Größte zulässige Spannung an der Verbindungsstelle.

Neben den Benennungswerten sind beispielsweise auch die Anzahl der Einführungen bei Kabelabzweigkästen und die Polzahl von Klemmverbindungen mögliche Kennzeichnungen.

12

Polzahl

Anzahl der Verbindungsstellen der Klemmverbindung.

7

Anzahl Einführungen

Anzahl der Einführungen in einen elektrischen Verbindungskasten oder eine Verbindungsbox.



Zoneneinteilung für explosionsgefährdete Bereiche

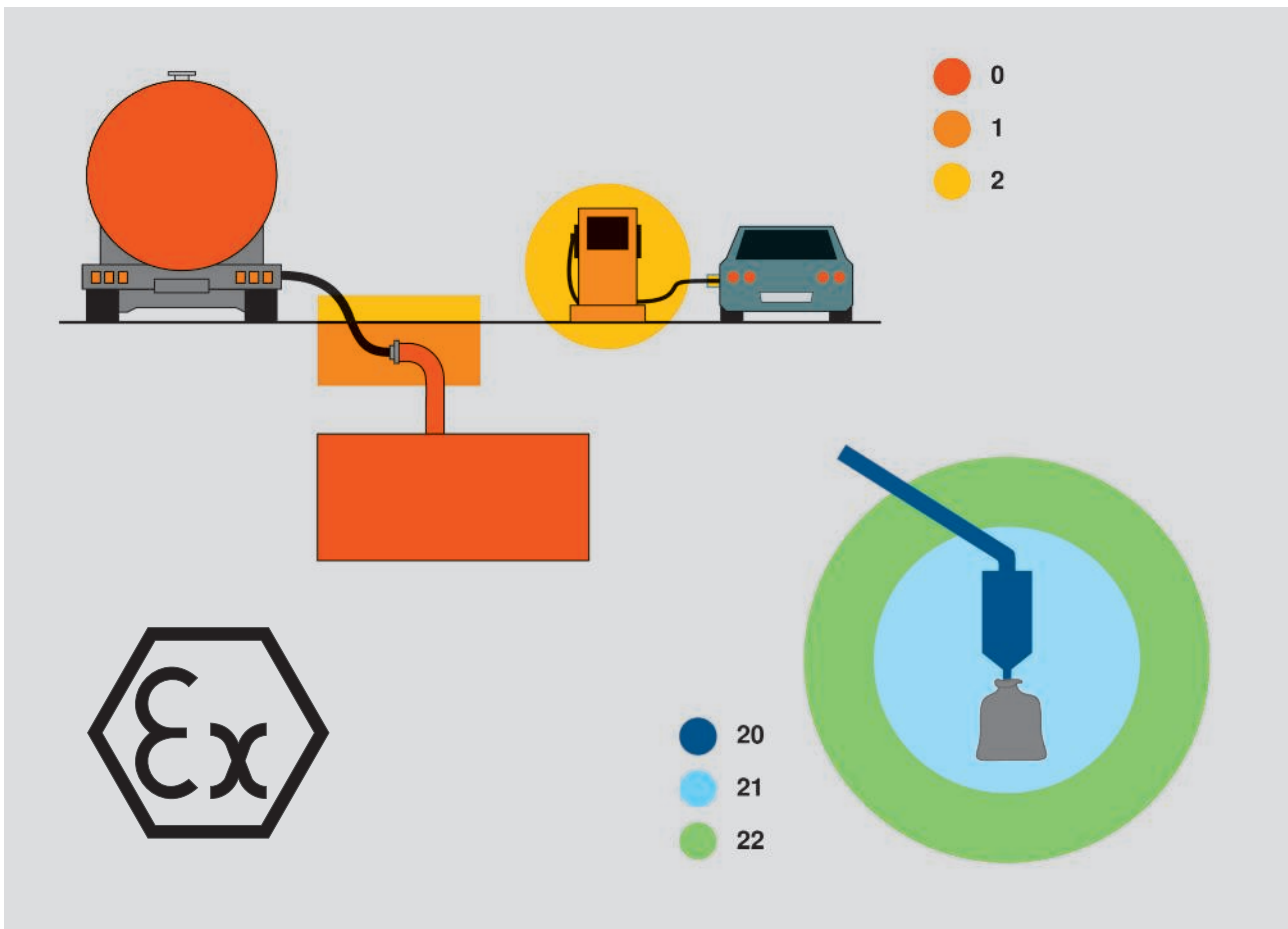

Produkte, die in explosionsgefährdeten Bereichen eingesetzt werden, müssen den ATEX-Richtlinien entsprechen. Die ATEX Betriebsrichtlinie 2014/34/EU definiert die Mindestvorschriften zur Verbesserung des Gesundheitsschutzes und der Sicherheit der Arbeitnehmer, die durch explosionsfähige Atmosphäre gefährdet werden können.

Diese Richtlinie teilt Bereiche mit gefährlicher explosionsfähiger Atmosphäre in Zonen ein. Ex-geprüfte Produkte dürfen entsprechend ihrer Zulassung in den jeweiligen Zonen eingesetzt werden.

Zoneneinteilung der Gerätegruppe II (Übertage)

Gas	Staub
Explosionsfähige Gasatmosphäre, Zoneneinteilung nach DIN EN 60079-10	Explosionsfähige Staub-Luft-Gemische, Zoneneinteilung nach DIN EN 61214-10
Zone 0	Zone 20
Bereich, in dem ständig, langfristig oder häufig eine explosionsfähige Atmosphäre aus Gas vorhanden ist.	Bereich, in dem ständig, langfristig oder häufig eine explosionsfähige Atmosphäre aus Staub/Luft vorhanden ist.
Zone 1	Zone 21
Bereich, in dem damit zu rechnen ist, dass eine explosionsfähige Atmosphäre aus Gas bei normalem Betrieb gelegentlich auftritt.	Bereich, in dem damit zu rechnen ist, dass eine explosionsfähige Atmosphäre aus Staub/Luft bei normalem Betrieb gelegentlich auftritt.
Zone 2	Zone 22
Bereich, in dem damit zu rechnen ist, dass eine explosionsfähige Atmosphäre aus Gas bei normalem Betrieb selten oder kurzzeitig auftritt.	Bereich, in dem damit zu rechnen ist, dass eine explosionsfähige Atmosphäre aus Staub/Luft bei normalem Betrieb selten oder kurzzeitig auftritt.

Kabel- und Leitungsgrößen

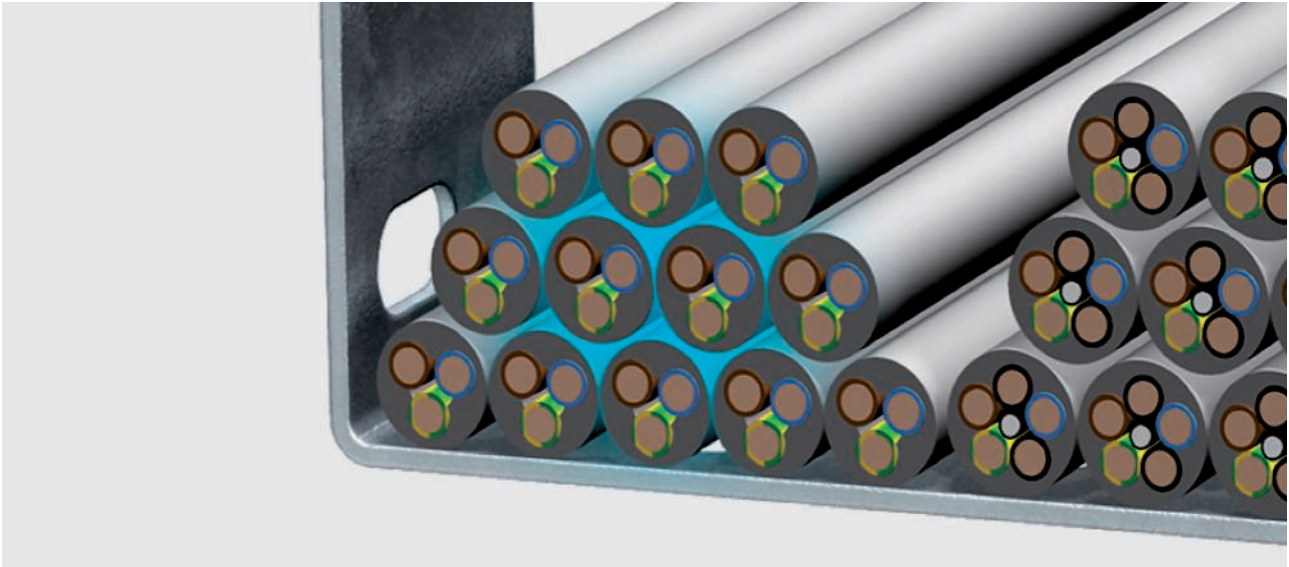

Der Ausdruck „Kabel“ bezeichnet eine ummantelte elektrische Leitung zur elektrischen Energie- und Datenübertragung. Kabel und Leitungen werden mit ihrem Nennquerschnitt angegeben. In Abhängigkeit vom Nennquerschnitt und der Anzahl der einzelnen Adern, die im Kabel oder der Leitung zusammengefasst sind, ergeben sich der Außendurchmesser und der Nutzquerschnitt. Bei der Ver-

wendung von Befestigungsschellen oder Kabeltragsystemen ist es wichtig, den tatsächlichen Platzbedarf der einzelnen Kabel zu kennen. Für die Berechnung des Kabelvolumens reicht es nicht aus, nur den Durchmesser zugrunde zu legen.

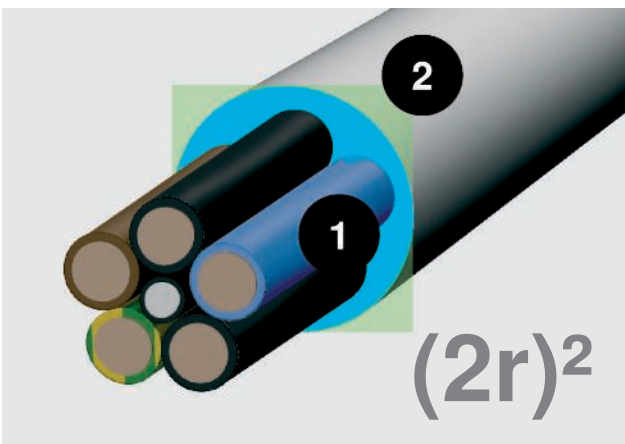

Kreisfläche (1) und Platzbedarf (2)

Berechnung mit der Formel $(2r)^2$

Die Kreisfläche des Kabelquerschnittes sagt wenig über den tatsächlichen Platzbedarf eines Kabels. Rechnen Sie: $(2r)^2$. Dieser Wert spiegelt den realistischen Platzbedarf inklusive der Zwischenräume wider.

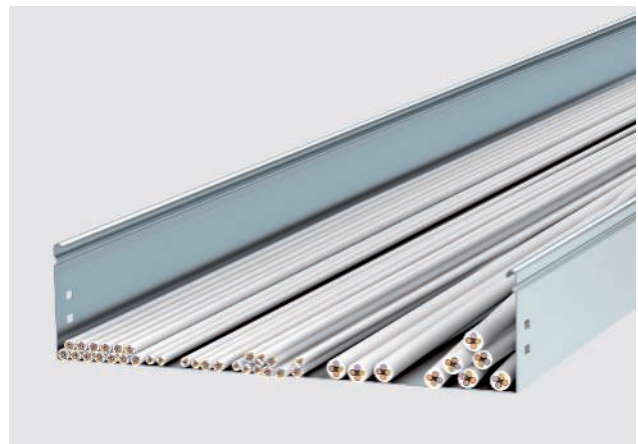

Um Ihnen die Arbeit zu erleichtern, haben wir nachfolgend Durchmesser und Nutzquerschnitt der wichtigsten Kabeltypen aufgelistet.

Wichtig:

Bei den Werten handelt es sich um Durchschnittswerte, die von Hersteller zu Hersteller variieren können. Die genauen Werte entnehmen Sie bitte den Herstellerangaben.



Grundlagenwerte zur Ermittlung des Kabelvolumens

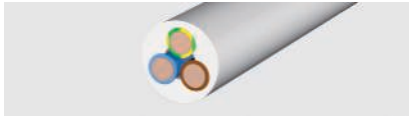

Isolierte Starkstromleitungen

Typ	Durchmesser mm	Nutzquerschnitt cm ²
1 x 4	6,5	0,42
1 x 6	7	0,49
1 x 10	8	0,64
1 x 16	9,5	0,9
1 x 25	12,5	1,56
3 x 1,5	8,5	0,72
3 x 2,5	9,5	0,9
3 x 4	11	1,21
4 x 1,5	9	0,81
4 x 2,5	10,5	1,1
4 x 4	12,5	1,56
4 x 6	13,5	1,82
4 x 10	16,5	2,72
4 x 16	19	3,61
4 x 25	23,5	5,52
4 x 35	26	6,76
5 x 1,5	9,5	0,9
5 x 2,5	11	1,21
5 x 4	13,5	1,82
5 x 6	14,5	2,1
5 x 10	18	3,24
5 x 16	21,5	4,62
5 x 25	26	6,76
7 x 1,5	10,5	1,1
7 x 2,5	13	1,69

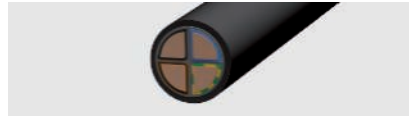

Isolierte Starkstromkabel

Typ	Durchmesser mm	Nutzquerschnitt cm ²
1 x 10	10,5	1,1
1 x 16	11,5	1,32
1 x 25	12,5	1,56
1 x 35	13,5	1,82
1 x 50	15,5	2,4
1 x 70	16,5	2,72
1 x 95	18,5	3,42
1 x 120	20,5	4,2
1 x 150	22,5	5,06
1 x 185	25	6,25
1 x 240	28	7,84
1 x 300	30	9
3 x 1,5	11,5	1,32
3 x 2,5	12,5	1,56
3 x 10	17,5	3,06
3 x 16	19,5	3,8
3 x 50	26	6,76
3 x 70	30	9
3 x 120	36	12,96
4 x 1,5	12,5	1,56
4 x 2,5	13,5	1,82
4 x 6	16,5	2,72
4 x 10	18,5	3,42
4 x 16	21,5	4,62
4 x 25	25,5	6,5
4 x 35	28	7,84
4 x 50	30	9
4 x 70	34	11,56
4 x 95	39	15,21
4 x 120	42	17,64
4 x 150	47	22
4 x 185	52	27
4 x 240	58	33,6
5 x 1,5	13,5	1,82
5 x 2,5	14,5	2,1
5 x 6	18,5	3,42
5 x 10	20,5	4,2
5 x 16	22,5	5,06
5 x 25	27,5	7,56
5 x 35	34	11,56
5 x 50	40	16



Fernmeldeleitungen

Typ	Durchmesser mm	Nutzquerschnitt cm ²
2 x 2 x 0,6	5	0,25
4 x 2 x 0,6	5,5	0,3
6 x 2 x 0,6	6,5	0,42
10 x 2 x 0,6	7,5	0,56
20 x 2 x 0,6	9	0,81
40 x 2 x 0,6	11	1,12
60 x 2 x 0,6	13	1,69
100 x 2 x 0,6	17	2,89
200 x 2 x 0,6	23	5,29
2 x 2 x 0,8	6	0,36
4 x 2 x 0,8	7	0,49
6 x 2 x 0,8	8,5	0,72
10 x 2 x 0,8	9,5	0,9
20 x 2 x 0,8	13	1,69
40 x 2 x 0,8	16,5	2,72
60 x 2 x 0,8	20	4
100 x 2 x 0,8	25,5	6,5
200 x 2 x 0,8	32	10,24



EDV-Leitungen Typ Cat...

Typ	Durchmesser mm	Nutzquerschnitt cm ²
Cat. 5	8	0,64
Cat. 6	8	0,64



Koax-Leitung (Standard)

Typ	Durchmesser mm	Nutzquerschnitt cm ²
SAT/BK Leitung	6,8	0,48

Auswahl der richtigen Befestigungsschelle



Befestigungsschellen werden mit ihrem maximalen Spannungsbereich als Nenngröße in mm angegeben. Somit kann leicht die passende Schelle zum geplanten Kabelvolumen ermittelt werden. Liegt der benötigte Spannungsbereich an der Grenze zwischen zwei Nenngrößen, z. B. 16 mm, empfehlen wir, die kleinere Nenngröße einzusetzen.

Werden Kabel nicht direkt in der Schelle befestigt, sondern beispielsweise durch ein Installationsrohr geführt, muss für die Auswahl der richtigen Befestigungsschelle das Zusammenspiel von Außendurchmesser und metrischen bzw. PG-Größen beachtet werden. Angaben hierzu finden Sie in der unteren Tabelle.

Übersicht Außendurchmesser, metrische und PG-Größen

Außendurchmesser in mm	Metrische Größe	PG-Größe
bis 12	M12	PG7
bis 16	M16	PG9/PG11
bis 20	M20	PG13,5/ PG16
bis 25	M25	PG21
bis 32	M32	PG21
bis 40	M40	PG36
bis 50	M50	PG42/PG48
bis 63	M63	-



Kabelverschraubungen und die DIN EN 62444

Kabelverschraubungen werden nach DIN EN 62444 hergestellt und geprüft. Diese Norm regelt unter anderem das Rückhaltevermögen bzw. die Zugentlastung für Kabel und Leitungen. Die V-TEC-Kabelverschraubungen von OBO Bettermann entsprechen der Ausführung „A“. Die Tabelle 2A gibt an, welchen Auszugskräften diese Kabelverschraubungen laut Norm standhalten müssen. Die V-TEC-Kabelverschraubungen erfüllen des Weiteren die Anforderung der DIN EN 62444 hinsichtlich der Verdreh-

sicherheit für Kabel und Leitungen (siehe Tabelle 3). Um den geprüften Staub- und Feuchtigkeitsschutz der Kabelverschraubungen zu gewährleisten, sollten Durchgangslochungen den in der Norm DIN EN 62444 vorgeschriebenen Montageöffnungen nach Tabelle 1 entsprechen. Die ausführende Fachkraft vor Ort muss dafür Sorge tragen, dass diese Parameter eingehalten werden, um die Anlage funktionssicher übergeben zu können.

Tabelle 1

Größe des Durchgangsloches	mm	6	8	10	12	16	20	25	32	40	50	63	75
Gewinde der Kabelverschraubung	M	M6	M8	M10	M12	M16	M20	M25	M32	M40	M50	M63	M75
Durchmesser des Montageloches (+0,2/-0,4)	mm	6,5	8,5	10,5	12,5	16,5	20,5	25,5	32,5	40,5	50,5	63,5	75,5

Tabelle 2 A

Kabel- und Leitungsdurchmesser	Rückhaltevermögen	Zugentlastung Ausführung A
mm	N	N
bis 4	5	–
>4 bis 8	10	30
>8 bis 11	15	42
>11 bis 16	20	55
>16 bis 23	25	70
>23 bis 31	30	80
>31 bis 43	45	90
>43 bis 55	55	100
>55	70	115

Tabelle 3

Kabel- und Leitungsdurchmesser	Drehmoment Ausführung A und B
mm	Nm
>4 bis 8	0,10
>8 bis 11	0,15
>11 bis 16	0,35
>16 bis 23	0,60
>23 bis 31	0,80
>31 bis 43	0,90
>43 bis 55	1,00
>55	1,20

Informationen zu Kabel und Leitungsbefestigungen

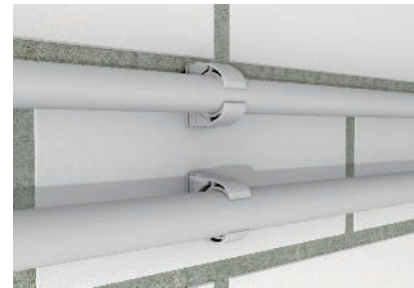
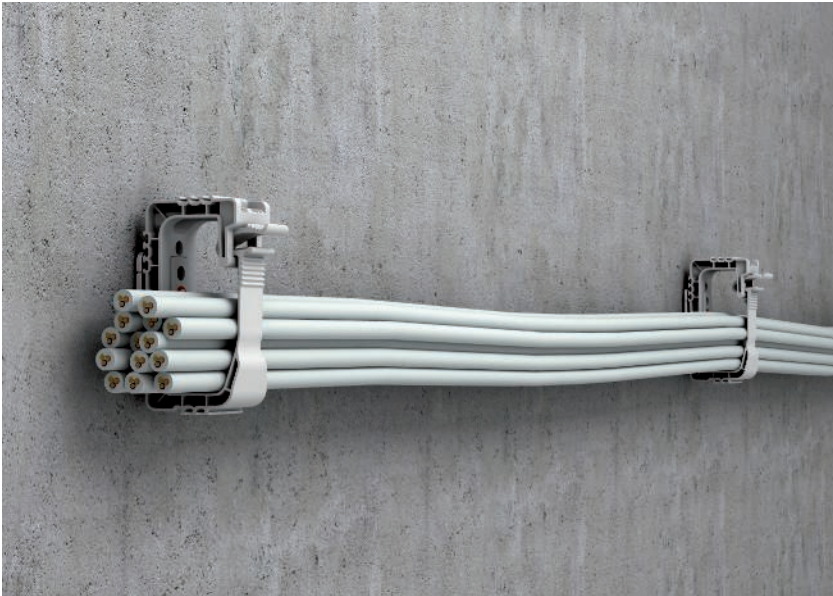

Kabel und Leitungsbefestigung

Die Norm DIN EN 61914 „Kabelhalter für elektrische Installationen“ gibt an, dass Kabelhalter „in der Lage sein müssen, Kabel oder Kabelbündel in dem vom Hersteller oder verantwortlichem Vertreiber angegebenen Durchmesser aufzunehmen, ohne zu reißen oder zu brechen oder das Gewinde von Schrauben abzuscheren.“

Grundsätzlich sind bei der Installation von Kabeln und Leitungen die aktuellen nationalen bzw. internationalen Normen zu berücksichtigen, wie die DIN VDE 0100 520. Zur Befestigung müssen „geeignete Mittel und Verfahren eingesetzt werden, welche eine Beschädigung oder Formänderung ausschließen“.

Weiterhin sind bei Kabelhäufungen die entsprechenden „Belastbarkeiten von Kabeln und Leitungen für feste Verlegung in und an Gebäuden“ nach DIN VDE 0298 in die Auswahl der Befestigungssysteme mit einzubeziehen. Neben diesen normativen Aspekten können/müssen auch

spezifische Verlegevorgaben durch den Endkunden/Auftraggeber berücksichtigt werden.

Der Befestigungsabstand für Kabel wird in der DIN VDE 0100-520, Juni 2023 angegeben. So sind z. B. für Kabel bei waagerechter Verlegung Abstände mit dem 20fachen des Kabeldurchmessers vorgegeben. Ein Abstand von 80 cm sollte jedoch nicht überschritten werden. Bei senkrechter Verlegung dürfen die Schellenabstände vergrößert werden, sollten aber auch dort 1,5 m nicht überschreiten.

Die maximalen Befestigungsabstände für Leitungen sind in Abhängigkeit des Kabeldurchmessers in der Tabelle unten aufgeführt. Die im Produktkatalog Industrieanstallation angegebenen Verlegeabstände, z. B. für Sammelhalter oder Quick-Schellen, sind Richtwerte und können auch nur als solche gewertet werden.

Außendurchmesser der Leitungen	Maximaler Abstand bei waagerechter Befestigung	Maximaler Abstand bei senkrechter Befestigung
mm	mm	mm
$D \leq 9$	250	400
$9 < D \leq 15$	300	400
$15 < D \leq 20$	350	450
$20 < D \leq 40$	400	550

IEC-Klassifizierung nach DIN EN 61386-1

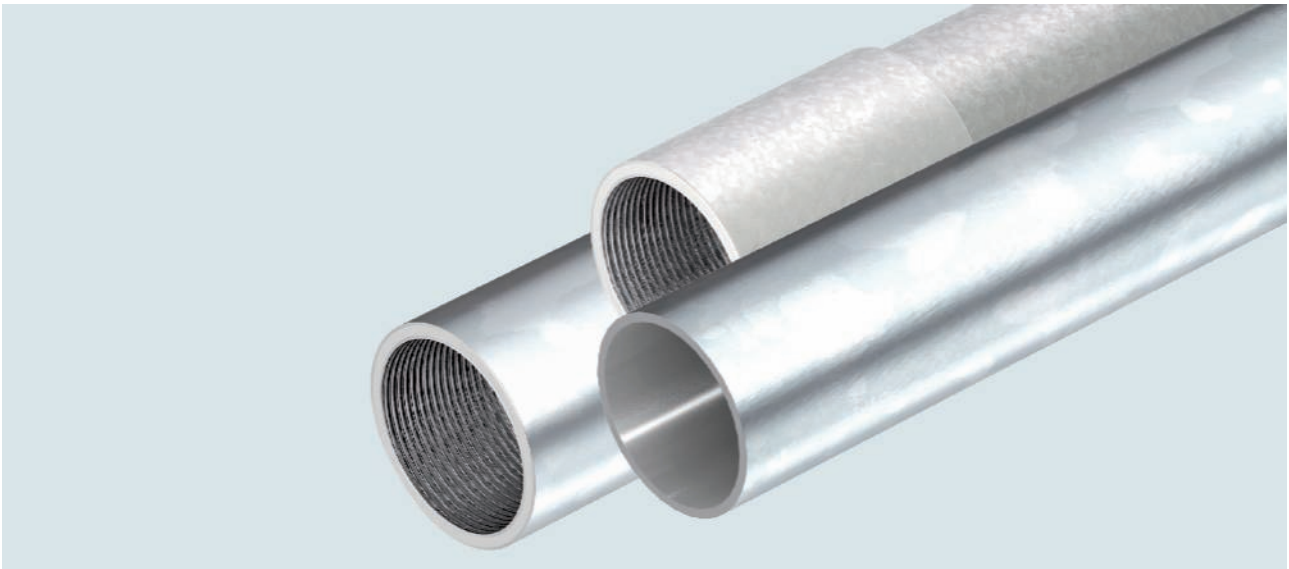

Die Rohrsysteme von OBO Bettermann werden entsprechend der DIN EN 61386 „Elektroinstallationsrohrsysteme für elektrische Energie und für Informationen“ und der DIN EN 60423 „Außendurchmesser von Elektroinstallationsrohren und Gewinde für Elektroinstallationsrohre und deren Zubehör“ gefertigt und geprüft.

Nummerncode

Die DIN EN 61386-1 klassifiziert Installationsrohre über einen 12-stelligen Nummerncode, der Auskunft z. B. über Druckfestigkeit, Schlagfestigkeit oder Gebrauchstemperaturen gibt. Die ersten fünf Ziffern finden Sie in den Produktbeschreibungen der Rohrsysteme wieder.

	Erste Ziffer		Zweite Ziffer		Dritte Ziffer		Vierte Ziffer		Fünfte Ziffer
	Druckfestigkeit		Schlagfestigkeit		minimale Gebrauchstemperatur		maximale Gebrauchstemperatur		Biegeverhalten
1	sehr leicht (125 N)	1	sehr leicht (0,5 kg/ 100 mm)	1	+ 5 °C	1	+ 60 °C	1	starr
2	leicht (320 N)	2	leicht (1,0 kg/ 100 mm)	2	- 5 °C	2	+ 90 °C	2	biegsam
3	mittel (750 N)	3	mittel (2,0 kg/ 100 mm)	3	- 15 °C	3	+105 °C	3	biegsam, sich selbst zurückbildend
4	schwer (1250 N)	4	schwer (2,0 kg/ 300 mm)	4	- 25 °C	4	+ 120 °C	4	flexibel
5	sehr schwer (4000 N)	5	sehr schwer (6,8 kg/ 300 mm)	5	- 45 °C	5	+ 150 °C		
						6	+ 250 °C		
						7	+ 400 °C		

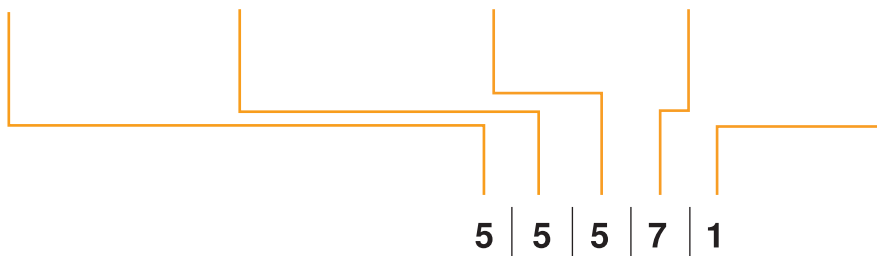

Klassifizierung nach IEC EN 61386-1: Zusammensetzung des IP-Codes

7. Stelle	8. Stelle
Eindringen von Festkörpern	Eindringen von Wasser
0	0 nicht angegeben
1	1 Schutz gegen vertikal fallende Wassertropfen
2	2 Schutz gegen vertikal fallende Wassertropfen, bei Kippen des Rohrsystems bis zu 15°
3 geschützt gegen feste Fremdkörper von 2,5 mm Ø und größer	3 Schutz gegen sprühendes Wasser
4 geschützt gegen feste Fremdkörper von 1,0 mm Ø und größer	4 Schutz gegen spritzendes Wasser
5 staubgeschützt	5 Schutz gegen Wasserstrahlen
6 staubdicht	6 Schutz gegen kraftvolle Wasserstrahlen
7	7 Schutz gegen die Auswirkungen von zeitweiligem Eintauchen in Wasser

Klassifizierung nach IEC EN 61386-1: Korrosionsschutz

9. Stelle	geeignete Oberflächen
Widerstand gegen Korrosion	
1 geringer Schutz innen und außen	
2 mittlerer Schutz innen und außen	<ul style="list-style-type: none"> • schwarz lackiert (SW) • galvanisch verzinkt (G) • bandverzinkt (FS)
3 mittlerer Schutz innen, hoher Schutz außen	
4 hoher Schutz innen und außen	<ul style="list-style-type: none"> • feuerverzinkt (FT) • Edelstahl (V2A, V4A)



Schutz vor mechanischer Beanspruchung

OBO Metallrohre eignen sich besonders für den Einsatz unter harten Industriebedingungen: Sie schützen zuverlässig vor sehr schwerer mechanischer Beanspruchung bei der Leitungsführung.

Die unterschiedlichen Material- und Oberflächenqualitäten von verzinkt bis lackiert ermöglichen eine optimale Anpassung an die Anforderungen der jeweiligen Umgebung.

Funktionserhalt E 30/E 90

Unsere Stahlrohre garantieren Funktionserhalt bis E 30/E 90. Sie sind somit ideal für die Anbindung von sicherheitsrelevanten Einrichtungen wie Brandmeldeanlagen geeignet.



Definition der elektromagnetischen Verträglichkeit (EMV)

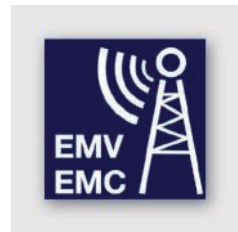

In den letzten Jahren hat der Einsatz elektronischer Schaltungen stetig zugenommen. Ob in Industrieanlagen, Medizin, Haushalt, Telekommunikationsanlagen, Kraftfahrzeugen oder elektrischen Gebäudeinstallationen – überall finden wir leistungsstarke elektrische Apparate und Anlagen, die immer größere Ströme schalten, höhere Funkreichweiten erzielen und noch mehr Energie auf weniger Raum transportieren können.

Doch mit dem Einsatz modernster Technologie steigt auch die Komplexität der Anwendungen. Dies hat zur Folge, dass immer mehr gegenseitige Beeinflussungen (elektromagnetische Störungen) von Anlagenteilen, Kabeln und Leitungen auftreten können, die zu Schäden und wirtschaftlichen Verlusten führen.

Hier spricht man von der elektromagnetischen Verträglichkeit EMV:

Die elektromagnetische Verträglichkeit EMV ist die Fähigkeit einer elektrischen Einrichtung, in ihrer elektromagnetischen Umgebung zufriedenstellend zu funktionieren, ohne diese Umgebung, zu der auch andere Einrichtungen gehören, unzulässig zu beeinflussen (VDE 0870 -1). In der Normung wird die elektromagnetische Verträglichkeit durch die EMV-Richtlinie 2004/108/EG erfasst. Dies bedeutet, dass elektrische Betriebsmittel als Störquelle elektromagnetische Störungen ausstrahlen (Emission), die von anderen Geräten oder Einrichtungen, die als Empfänger (Störsenke) fungieren, aufgenommen werden (Immission). Dadurch kann eine Störsenke sehr stark in ihrer Funktion beeinträchtigt werden, was im schlimmsten Fall zum Totalausfall und wirtschaftlichen Verlusten führen kann. Die Störungen können sich sowohl leitungsgebunden als auch durch elektromagnetische Wellen ausbreiten.

Weg der Störungen

Störquelle (strahlt Emissionen aus)	Kopplung von Störgrößen (Ausbreitung der Störung)	Störsenke (empfängt Emissionen)
zum Beispiel · Funktelefone · Schaltnetzteile · Zündanlagen · Frequenzumrichter · Blitzeinschlag · Schweißgeräte	· Galvanisch · Induktiv · Kapazitiv · Elektromagnetisch	· Prozessrechner · Funkempfangsanlagen · Steuerungen · Umrichter · Messgeräte

Sicherstellung der EMV



Sicherstellung der EMV

Zur Sicherstellung der EMV ist ein systematischer Planungsansatz erforderlich. Die Störquellen müssen identifiziert und quantifiziert werden. Die Kopplung beschreibt die Ausbreitung der Störung von der Störquelle bis zum beeinflussten Gerät, der Störsenke. Die Aufgabe der EMV-Planung ist es, die Verträglichkeit durch die notwendigen Maßnahmen an der Quelle, am Kopplungsweg oder an der Störsenke sicherzustellen. Planer und Installateure werden im Tagesgeschäft immer häufiger mit dieser Thematik konfrontiert. Die EMV stellt somit schon bei der Planung und Verkabelung der Installation einen grundlegenden Faktor dar.

Aufgrund der sehr hohen Komplexität der elektromagnetischen Verträglichkeit müssen die Probleme der EMV unter Verwendung vereinfachender Hypothesen sowie unter Zuhilfenahme von Modellen und durch Rückgriff auf Versuche und Messungen analysiert und gelöst werden.

Kabeltrag-Systeme und ihr Beitrag zur EMV

Kabeltrag-Systeme können einen wesentlichen Beitrag zur Verbesserung der EMV liefern. Sie sind passiv und leisten daher einen nachhaltigen und sicheren Beitrag zur EMV dadurch, dass Leitungen innerhalb von Kabeltrag-

Systemen verlegt bzw. durch Kabeltrag-Systeme abgeschirmt werden. Bei Verlegung von Leitungen innerhalb von Kabeltrag-Systemen wird die galvanische Einkopplung und die Einkopplung durch elektrische und magnetische Felder in Leitungen stark vermindert. Kabeltrag-Systeme liefern damit einen Beitrag zur Verminderung der Kopplung von der Quelle zur Senke. Die Schirmwirkungen von Kabeltrag-Systemen können durch den Kopplungswiderstand und die Schirmdämpfung quantifiziert werden. Damit erhält der Planer die für das EMV-Engineering wichtigen Engineering-Parameter von Kabeltrag-Systemen.

Blitzentladung

Aus der Wirkungsanalyse der EMV in Gebäuden (EN 62305-4) ist bekannt, dass die Blitzentladung zu den größten anzunehmenden Störquellen zählt. Dabei kommt es zur direkten Stromspeisung in das gesamte Potentialausgleichssystem im Gebäude und/oder zur magnetischen Einkopplung von Störspannungen in elektrische Leitungen. Gerade für diese Kopplungen liefern Kabeltrag-Systeme einen wirksamen Beitrag zur Reduktion von Störspannungen.

Normen, Vorschriften und Zertifizierungen

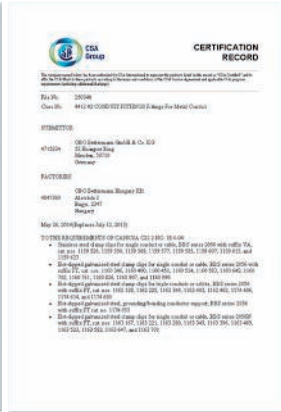

Normen

Bei OBO finden Sie Produkte von Profis für Profis: Unsere Produkte werden entsprechend der jeweiligen normativen Vorgaben gefertigt und geprüft. Die DIN EN 61537 beschreibt beispielsweise alle relevanten Parameter von Kabeltragsystemen wie Anwendungsbereich, Prüfbedingungen, Korrosionsfestigkeit und Temperaturklassifizierung. Als kompetenter Hersteller stellt sich OBO täglich diesen Anforderungen. Umfangreiche Prüfverfahren gewährleisten die sichere Funktion normgerechter Systeme.

Vorschriften

OBO-Produkte und -Systeme sind gemäß den jeweiligen EG-Richtlinien CE-konform. Das gilt auch für Normteile wie Schrauben, Unterlegscheiben und Muttern, die Bestandteile des jeweiligen Systems sind. Die jeweilige EG-Konformitätserklärung bescheinigt die Übereinstimmung mit den genannten Richtlinien oder Normen, beinhaltet jedoch keine Zusicherung von Eigenschaften. Die Sicherheitshinweise der Produktinformationen sowie die allgemeinen Sicherheitsvorschriften sind bei der Montage und im Gebrauch zu beachten.

Zertifizierungen

Produktqualität ist bei OBO eng mit stetigen Prüfungen und Kontrollen verbunden – deshalb fertigen wir nahezu alle Produkte selbst. Diese enorme Fertigungstiefe ist Ausdruck unseres Qualitätsanspruchs. Von der Konstruktion, und den verwendeten Rohstoffen über die Fertigung bis hin zur Logistik stehen unsere Mitarbeiter persönlich für die Qualität und Verfügbarkeit der OBO-Produkte ein. Eine Vielzahl an Zulassungen unterstreicht unseren hohen Anspruch an Qualität und Produktfunktionalität. Unser integriertes Qualitätsmanagement ist die solide Basis unserer seit 1994 bestehenden ISO 9001 Zertifizierung. Definierte und gelebte Prozesse sind es, die Eignungsbestätigungen gemäß KTA 1401 und 10 CFR 50 ermöglichen.

Zertifikate und Prüfzeichen



VDE

Der VDE ist der Verband der Elektrotechnik, Elektronik und Informationstechnik, ihrer Wissenschaften und der darauf aufbauenden Technologien und Anwendungen. Das VDE-Zeichen für elektrotechnische Erzeugnisse kennzeichnet die Konformität mit den VDE-Bestimmungen bzw. europäischen oder international harmonisierten Normen und bestätigt die Einhaltung der Schutzanforderungen der zutreffenden Richtlinien. Das VDE-Zeichen steht für die Sicherheit des Produktes hinsichtlich elektrischer, mechanischer, thermischer, toxischer, radiologischer und sonstiger Gefährdung.



CE-Kennzeichnung

Technische Arbeitsmittel, die von einer Rechtsverordnung erfasst werden - also elektrische Betriebsmittel, Maschinen oder Sicherheitsbauteile - müssen mit einer CE-Kennzeichnung versehen sein, mit der der Hersteller bestätigt, dass die Sicherheitsanforderungen der Rechtsverordnungen erfüllt sind. Außerdem müssen eine Konformitätserklärung und technische Unterlagen bereit liegen. Das CE-Zeichen ist kein Qualitätszeichen, sondern nur eine Erklärung des Herstellers, dass er die Rechtsverordnung bzw. die Regeln der Technik eingehalten hat.



UL

Underwriters Laboratories (kurz UL) ist eine unabhängige Organisation, die Produkte hinsichtlich ihrer Sicherheit untersucht und zertifiziert. Üblicherweise ist für die Vermarktung von Produkten auf dem US-amerikanischen Markt eine UL-Zertifizierung notwendig.

UL bietet verschiedene Zertifizierungen: Das UL-Listed-Prüfzeichen ist der Nachweis dafür, dass UL repräsentati-



ve Muster des entsprechenden Produkts geprüft und dessen Übereinstimmung mit den geltenden Sicherheitsanforderungen von UL bestätigt hat. Das UL-Recognized-Component-Prüfzeichen besagt, dass die von UL anerkannte Komponente in einem Produkt oder System verwendet werden kann, welches das UL-Listed-Prüfzeichen trägt.



OBO-Seminare: Wissen aus erster Hand

Mit einem umfangreichen Schulungs- und Seminarprogramm unterstützt OBO Anwender mit Fachwissen aus erster Hand. Neben den theoretischen Grundlagen geht es auch um die praktische Umsetzung im Alltag. Konkrete Anwendungs- und Berechnungsbeispiele runden die umfangreiche Wissensvermittlung ab.

Ausschreibungstexte, Produktinfos und Datenblätter

Wir machen Ihnen das Leben leichter: Mit einer umfangreichen Auswahl praxisgerecht aufbereiteter Materialien, die Sie bereits im Vorfeld wirkungsvoll unterstützen, zum Beispiel bei der Planung und Kalkulation eines Projektes. Dazu gehören:







































- Ausschreibungstexte
- Produktinfos
- Merkblätter
- Datenblätter

Ausschreibungstexte im Internet unter www.ausschreiben.de

Mehr als 10.000 Einträge aus den Bereichen können kostenlos abgerufen werden. Durch regelmäßige Aktualisierungen und Erweiterungen haben Sie stets einen umfassenden Überblick über die OBO-Produkte. Dabei stehen alle gängigen Dateiformate zur Verfügung (PDF, DOC, GAEB, HTML, TEXT, XML, ÖNORM).

www.ausschreiben.de



Prüfzeichen

	American Bureau of Shipping, USA		Underwriters Laboratories Inc., USA + CSA, Kanada
	AENOR, Producto Certificado, Spanien		Österreichischer Verband für Elektrotechnik, Österreich
	STOWARZYSZENIE ELEKTRYKÓW POLSKICH, Polen		ISTITUTO ITALIANO DEL MARCHO DI QUALITÀ, Italien
	Blitzstrom geprüft		RINA 1861, Ship Classification, Certification and Services
	Blitzstrom geprüft Klasse H (100kA)		Underwriters Laboratories Inc., USA
	CEBEC, Belgien		SEMKO An Inchcape Testing Services Company, Schweden
	Canadian Standards Association, Kanada		Eidgenössisches Starkstrominspektorat, Schweiz
	DEMKO, Danmarks Elektriske Materielkontrol, Dänemark		South African Bureau of Standards
	Deutsches Institut für Bautechnik Berlin, Deutschland		schockgeprüft, Bundesamt für Zivilschutz, Deutschland
	Det Norske Veritas		Sähkötarkastuskeskus Elinspektionscentralen Electrical Inspectorate, Finnland
	ENEC Österreich		Underwriters Laboratories Inc., USA
	ATEX Zertifikat für explosionsgeschützte Bereiche		Underwriters Laboratories Inc., USA
	ELEKTROTECHNICKÝ ZKUŠEBNÍ ÚSTAV, Tschechische Republik		Verband der Elektrotechnik, Elektronik, Informationstechnik e.V., Deutschland
	FIMKO, Finnland		Verband der Elektrotechnik, Geprüfte Sicherheit
	Forschungs- und Materialprüfungsanstalt, Deutschland		5 Jahre Gewährleistung
	Russland, GOST The State Committee for Standards		
	Prüfzeichen für techn. Arbeitsmittel, VDE Prüf- und Zertifizierungsinstitut Offenbach, Deutschland		
	halogenfrei; ohne Chlor, Fluor und Brom		
	INMETRO, Brasilien		
	KEMA-KEUR, Niederlande		
	Kennzeichnung metrischer Produkte		
	MAGYAR ELEKTROTECHNIKAI ELLENŐRZŐ INTÉZET Budapest, Ungarn		
	NEMKO, Norwegen		
	AFNOR Gütezeichen des französischen Normungsinstituts		

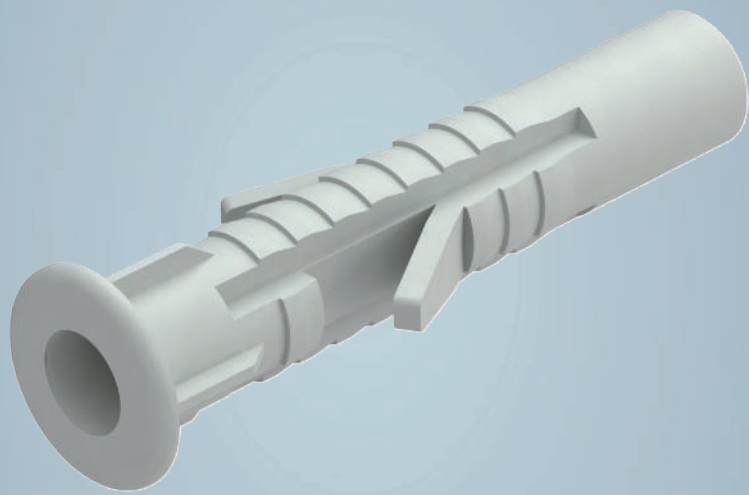



Dübel und Anker

	Kunststoffdübel	46
	Metalldübel	52
	Injektionsdübel	68



Schraubensicherung



Die unten aufgeführten Bauteile gelten inzwischen als unwirksame Schraubensicherungen, da die entsprechenden Normen zurückgezogen worden sind. Sie sind somit als alleinige Sicherungen bei Festigkeitsklassen ≥ 8.8 nicht zulässig.

Zurückgezogene Normen:

- Federringe (DIN 127, DIN 128 und DIN 6905)
- Federscheiben (DIN 137 und DIN 6904)
- Zahnscheiben (DIN 6797)
- Fächerscheiben (DIN 6798)
- Sicherungsbleche (DIN 93, DIN 432 und DIN 463)
- Sicherungsnapfe (DIN 526)
- Sicherungsmuttern (DIN 7967)
- Kronenmuttern mit Splint (DIN 937)

Sämtliche angegebene Normen sind inzwischen zurückgezogen, jedoch können diese Bauteile häufig noch als sogenannte „Verliersicherung“ eingesetzt werden! Verliersicherungen verhindern das vollständige Lösen einer Schraubverbindung, jedoch nicht das Lockern.

Im Hause OBO Bettermann werden einzelne Produkte, wie z. B. Sechskantschrauben mit Unterlegscheibe und Mutter, weiterhin als Komplettpaket vertrieben, da diese der elektrischen Kontaktierung zu umliegenden metallischen Bauteilen dienen.

In der Regel sind unsere Systeme keinen dynamischen Lasten ausgesetzt, durch die eine Schraubensicherung notwendig ist.

Anzugsmomente



Bei der Montage eines Kabeltragsystems gelten unterschiedliche Anzugsmomente. Bitte beachten Sie, dass die angegebenen Drehmomente nur als grobe, unverbindliche Richtwerte dienen (siehe VDI 2230)!

Anzugsmomente von Schrauben mit metrischem Gewinde aus Stahl

Gewinde	Festigkeitsklasse 5.6	Festigkeitsklasse 8.8
	Reibungszahl 0,14	
M6	4,80 Nm	11,30 Nm
M8	11,60 Nm	27,30 Nm
M10	23,10 Nm	54,00 Nm
M12	40,40 Nm	93,00 Nm
M14	64,70 Nm	148,00 Nm
M16	100,70 Nm	230,00 Nm

Anzugsmomente von Schrauben mit metrischem Gewinde aus Edelstahl

Gewinde	Festigkeitsklasse 70	Festigkeitsklasse 80
	Reibungszahl 0,20	
M6	9,70 Nm	12,90 Nm
M8	23,60 Nm	31,50 Nm
M10	46,80 Nm	62,40 Nm
M12	81,00 Nm	108,00 Nm
M14	129,00 Nm	172,00 Nm
M16	201,00 Nm	269,00 Nm

Angler-Spreizdübel



Typ	Dübel-Ø mm	Maß L mm	Holz- schrauben Ø mm	Mindest- bestell- menge Stück	Art.-Nr.
910 F 5x25	5	25	2,54	100	2349480
910 F 6x30	6	30	3,55	100	2349482
910 F 8x40	8	40	4,56	100	2349484
910 F 10x50	10	50	6,8	50	2349486
910 F 12x60	12	60	8-10	25	2349488

Erforderliche Mindestschraubenlänge = Dübellänge + Bauteildicke + 1 x Schrauben-Ø.
Auszugskraft gilt für Holzschrauben mit dem jeweils größten Schraubendurchmesser, erforderliche Sicherheitsbeiwerte sind zu berücksichtigen.

Abmessungen

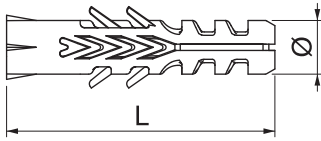

Typ	Kalksand-					
	Beton Fempf. N	Vollziegel Mz12 Fempf. N	Vollstein KS12 Fempf. N	Porenbeton P2 Fempf. N	Porenbeton P4 Fempf. N	Hochlochziegel Hz12 Fempf. N
910 F 5x25	230	240	330	40	40	90
910 F 6x30	310	380	370	50	60	120
910 F 8x40	340	460	430	70	70	130
910 F 10x50	770	790	780	100	100	220
910 F 12x60	1550	1570	1900	150	160	300

Mehrzweckdübel

Universaldübel



Typ	Dübel-Ø mm	Maß L mm	Holz- schrauben Ø mm	Mindest- bestell- menge Stück	Art.-Nr.
910 FX 5x25	5	25	2,54	100	2347580
910 FX 6x30	6	30	3,55	100	2347582
910 FX 8x40	8	40	4,56	100	2347584
910 FX 10x50	10	50	6,8	50	2347586
910 FX 12x60	12	60	8-10	25	2347588

Auch als Hohlraumdübel geeignet, mit Kragen gegen Durchrutschen. 3 angesetzte Flossen nehmen das Drehmoment auf.
Erforderliche Mindestschraubenlänge = Dübellänge + Bauteildicke + 1 x Schrauben-Ø.
Auszugswert gilt für Holzschrauben mit dem jeweils größten Schraubendurchmesser im Beton der Klasse B25.
Unsere Sicherheitswert Empfehlung: 5-fach

Abmessungen

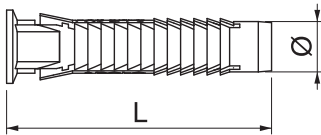

Typ	Kalksand-						Loch- Stein KSL 12 Fempf. N
	Beton Fempf. N	Vollziegel Mz12 Fempf. N	Vollstein KS12 Fempf. N	Porenbeton P2 Fempf. N	Porenbeton P4 Fempf. N	Hochlochziegel Hz12 Fempf. N	
910 FX 5x25	200	210	210	30	50	150	230
910 FX 6x30	470	420	420	50	100	200	390
910 FX 8x40	520	500	500	100	140	230	670
910 FX 10x50	1280	900	900	160	300	450	670
910 FX 12x60	1910	1100	1100	280	400	500	740



PA



Allzweckdübel

Typ	Dübel-Ø mm	Maß L mm	Holz- schrauben Ø mm	Mindest- bestell- menge Stück	Art.-Nr.
910 AZK 5x31	5	31	3,4	100	2348120
910 AZK 6x38	6	38	4,5	100	2348122
910 AZK 8x51	8	51	5,6	100	2348124
910 AZK 10x61	10	61	7,8	50	2348126
910 AZK 12x71	12	71	8-10	25	2348128



Auch als Hohlraumdübel geeignet, mit Kragen gegen Durchrutschen. 3 angesetzte Flossen nehmen das Drehmoment auf.
 Erforderliche Mindestschraubenlänge = Dübellänge + Bauteildicke + 1 x Schrauben-Ø.
 Auszugswert gilt für Holzschrauben mit dem jeweils größten Schraubendurchmesser im Beton der Klasse B25.
 Unsere Sicherheitswert Empfehlung: 5-fach

Typ	Vollziegel		Porenbeton		Kalksand- Loch- Stein KSL12		Gipskarton 12,5mm	
	Beton Fempf. N	Mz12 Fempf. N	P2 Fempf. N	Hochlochziegel Hlz12 Fempf. N	Fempf. N	Fempf. N	Fempf. N	Fempf. N
910 AZK 5x31	160	160	30	210	170	70		
910 AZK 6x38	230	190	50	230	340	90		
910 AZK 8x51	460	270	60	320	310	90		
910 AZK 10x61	1250	860	110	310	520	90		
910 AZK 12x71	1470	910	200	350	480	90		

Abmessungen

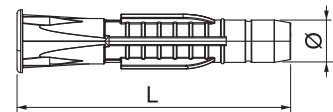

PA



Dämmstoffdübel

Typ	Länge mm	Dübel-Ø mm	Holz- schrauben Ø mm	Bruch- last kN	Mindest- bestell- menge Stück	Art.-Nr.
DSDT 60	58	8	4,5-5	0,05	10	2347605

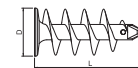

Dämmstoffdübel zur universellen leichten Befestigung in verputzte Wärmeverbund-Systeme. Mit selbstschneidende Spitze.

Schlagdübel

PA



Schlagdübel

Typ	Dübel-Ø mm	Länge mm	Auszugs- kraft N min./Beton	Mindest- bestell- menge Stück	Art.-Nr.
910 SD 5X35	5	35	220	100	2351021
910 SD 6X35	6	35	260	100	2351056
910 SD 6X40	6	40	260	100	2351064
910 SD 8X55	8	55	350	50	2351099

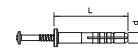

Schlagschraube: Stahl, galvanisch verzinkt, transparent passiviert.

PA



Schlagdübel

Typ	Dübel-Ø mm	Länge mm	Mindest- bestell- menge Stück	Art.-Nr.
910 SD-Q 6x40	6	40	100	2351218

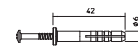

Schlagdübel für Quick-Schellen Typ 2955.
 Schlagschraube: Stahl vergütet, galvanisch verzinkt, transparent passiviert.

Schlagdübel

PA

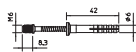

Typ	Dübel-Ø mm	Länge mm	Mindest- bestell- menge Stück	Art.-Nr.
910 SDM M6	6	40	100	2350807

Mit Gewinde M6.
Schlagschraube: Stahl vergütet, galvanisch verzinkt, transparent passiviert.

Doppelflanschdübel

PA

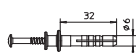

Typ	Dübel-Ø mm	Länge mm	Bohr- loch- tiefe mm	Mindest- bestell- menge Stück	Art.-Nr.
910 DF 6x35	6	35	40	100	2347407

Schlagschraube: Stahl vergütet, galvanisch verzinkt, transparent passiviert.

Gasbetondübel

PA

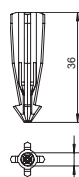

Typ	Maß D mm	Maß L mm	Farbe	Mindest- bestell- menge Stück	Art.-Nr.
910 GD 6x35	6	35	lichtgrau	100	2347229
910 GD 8x50	8	50	lichtgrau	50	2347261

Der Dübel kann direkt in den Porenbeton (Gasbetonfestigkeitsklasse G2) eingeschlagen werden. Ab der Festigkeitsklasse G4 sollte ein 5 mm bzw. 6 mm Loch vorgebohrt werden.
Schraubenlänge: Bauteildicke + 40mm (6mm) / 55mm (8mm)

Gipskartondübel

Zn

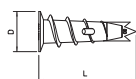

Typ	Maß D mm	Maß L mm	Zul. Last- bereich Zugzone kN	Mindest- bestell- menge Stück	Art.-Nr.
910 GKDM 12x30	12	30	0,04	100	3483214

Zum Befestigen von Bauteilen an Gipskarton- oder Faserverbundplatten.
Min. Plattenstärke: 12 mm
für Ø 4,5 mm Golden Sprint oder Sprint Schrauben.

Gipskartonschraube

Zn

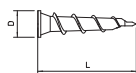

Typ	Maß D mm	Maß L mm	Zul. Last- bereich Zugzone kN	Mindest- bestell- menge Stück	Art.-Nr.
910 GKSM 6x25	7,5	26,4	0,04	100	3483239

Zum Befestigen von Bauteilen an Gipskarton- oder Faserverbundplatten.
Min. Plattenstärke: 5 mm



Systembeschreibung

Metalldübel



Die Metallspreizdübel von OBO Bettermann verfügen zum größten Teil über eine Europäische Technische Zulassung ETA. Einige Ausführungen besitzen eine Schockzulassung des Bundesamtes für Bevölkerungsschutz, Bern, Schweiz. Die meisten Metallspreizdübel wurden zusätzlich brandschutztechnisch geprüft für eine Feuerwiderstandsdauer von bis zu 120 Minuten. Detaillierte Angaben bezüglich zulässiger Lasten (auch für den Brandfall) und den zu beachtenden Montagebedingungen sind den entsprechenden Zulassungen zu entnehmen.

Systemvorteile:

- Unterschiedlichste Anwendungsbereiche aufgrund von diversen Ausführungen, Lastklassen und Materialgüten
- Einfache und schnelle Montage
- Hohe Zug- und Querlasten
- Kleine Rand- und Achsabstände
- Verwendung im Innen- und Außenbereich (je nach Werkstoff)

Montagehilfe

Metalldübel



Dübelloch bohren

Bohren des Dübellochs entsprechend den Angaben der Dübelzulassung zum Bohrlochdurchmesser und zur Bohrlochtiefe.



Ausblasen des Bohrlochs

Entfernen des Bohrmehls aus dem Bohrloch durch mehrfaches Ausblasen.



Dübelloch bohren Decke

Bohren des Dübellochs in der Decke entsprechend den Angaben der Dübelzulassung zum Bohrlochdurchmesser und zur Bohrlochtiefe.



Ausblasen des Bohrlochs Decke

Entfernen des Bohrmehls aus dem Bohrloch durch mehrfaches Ausblasen.



Aufsetzen des Bolzenankers BZ-IG

Der Bolzenanker BZ-IG wird auf das Setzwerkzeug BZ-IGS aufgesetzt. Dabei muss darauf geachtet werden, dass die Gewindegröße des Setzwerkzeuges zu dem entsprechenden Bolzenanker passt.



Einschlagen des Bolzenankers BZ-IG

Einschlagen des Bolzenankers BZ-IG mit dem entsprechenden Setzwerkzeug. Anschließend kann das zu montierende Bauteil befestigt werden.



Montage Gewindestange BZ-IG

Montage einer Gewindestange in den Bolzenanker BZ-IG. Die direkte Montage eines Bauteils mit einer Sechskantschraube ist ebenfalls möglich.



Aufbringen des Drehmomentes BZ-IG

Befestigung der Gewindestange durch Anziehen der Sechskantmutter mit dem in der Zulassung angegebenen Drehmoment.



Nagelanker Typ N mit Gewindeanschluss
 Nagelanker Typ N mit Gewindeanschluss M6, einsetzbar in gerissenem oder ungerissenem Normalbeton C20/25 bis C50/60.



Nagelanker Typ N-K mit Einschlagkopf
 Nagelanker Typ N-K mit Einschlagkopf, einsetzbar in gerissenem oder ungerissenem Normalbeton C20/25 bis C50/60.



Bolzenanker Typ BZ
 Bolzenanker Typ BZ, zur Befestigung von Schwerlastverankerungen in gerissenem oder ungerissenem Normalbeton C20/25 bis C50/60, für Durchsteckmontage geeignet, mit Anschlussgewinde M8, M10, M12 oder M16.



Einschlaganker Typ ES
 Einschlaganker Typ E mit Innengewinde M6, M8, M10, M12. Zur Aufnahme kleinerer Lasten, zugelassen für Mehrfachbefestigungen in gerissenem und ungerissenem Beton von nichttragenden Systemen.



Hohldeckenanker Typ Easy
 Hohldeckenanker Typ Easy mit Innengewinde M6, M8, M10 und M12, für den Einsatz in Spannbeton-Hohlplattendecken.



Senkkopfkanker MMS-plus KS, für Kabelschelle

Typ	Abmes- sung mm	Dübel- länge mm	Bohr- ungs Ø mm	Kopf- Ø mm	Schraub- system	Mindest- bestell- menge Stück	Art.-Nr.
MMS+ KS 5x50	5x50	50	4	7,5	Torx	200	3498204

Schraubanker zur direkten Montage ohne Dübel in Beton und Mauerwerk. Mit kleinem Senkkopf für die Befestigung von Kabelschellen durch den Gewindefuss. Tragfähigkeiten unter Brandbelastung bis zur Feuerwiderstandsklasse R120 nachgewiesen.

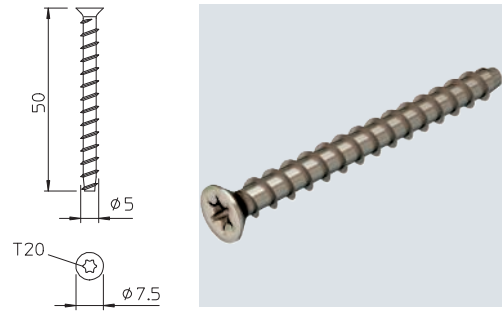

Rundkopfkanker MMS-plus P, mit Panhead

Typ	Abmes- Maß L mm	Bohr- ungs Ø mm	Kopf- Ø mm	Schraub- system	Mindest- bestell- menge Stück	Art.-Nr.	
MMS+ P 6x40	6x40	40	5	11,2	Torx	100	3498105
MMS+ P 6x50	6x50	50	5	11,2	Torx	100	3498108

Schraubanker zur direkten Montage ohne Dübel in gerissenem und ungerissenem Beton sowie Mauerwerk. Mit Rundkopf für universelle Befestigungen. Torx-Antrieb T30. Gemäß EAD geprüft, CE-gekennzeichnetes Bauprodukt mit Europäisch Technischer Bewertung (ETA) und Anwendbarkeitsnachweis. Tragfähigkeiten unter Brandbelastung bis zur Feuerwiderstandsklasse R120 nachgewiesen.

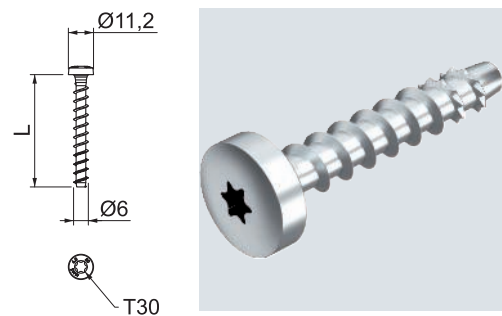

Rundkopfkanker MMS-plus P, mit Panhead

Typ	Abmes- sung mm	Dübel- länge mm	Bohr- ungs Ø mm	Kopf- Ø mm	Schraub- system	Mindest- bestell- menge Stück	Art.-Nr.
MMS+ P 7.5x80	7,5x80	80	6	14,5	Torx	50	3498272

Schraubanker zur direkten Montage ohne Dübel in gerissenem und ungerissenem Beton sowie Mauerwerk. Mit Rundkopf für universelle Befestigungen. Torx-Antrieb T30. Gemäß EAD geprüft, CE-gekennzeichnetes Bauprodukt mit Europäisch Technischer Bewertung (ETA) und Anwendbarkeitsnachweis. Tragfähigkeiten unter Brandbelastung bis zur Feuerwiderstandsklasse R120 nachgewiesen.

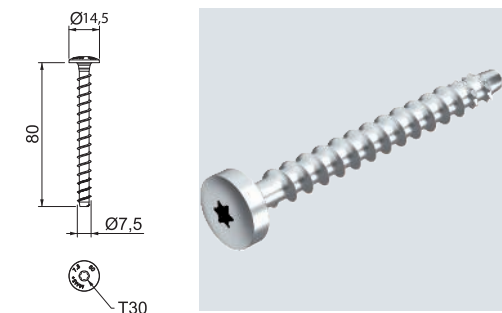

Rundkopfkanker MMS-plus P, mit Panhead, aus Edelstahl A4

Typ	Abmes- sung mm	Bohr- ungs Ø mm	Kopf- Ø mm	Schraub- system	Länge mm	Mindest- bestell- menge Stück	Art.-Nr.
MMS+ P 7.5x75 A4	7,5x75	6	14,5	Torx	75	50	3498274

Edelstahl-Schraubanker zur direkten Montage ohne Dübel in gerissenem und ungerissenem Beton sowie Mauerwerk. Mit Rundkopf für universelle Befestigungen in Feuchträumen und Außenbereichen. Torx-Antrieb T30. Gemäß EAD geprüft, CE-gekennzeichnetes Bauprodukt mit Europäisch Technischer Bewertung (ETA) und Anwendbarkeitsnachweis. Tragfähigkeiten unter Brandbelastung bis zur Feuerwiderstandsklasse R120 nachgewiesen.

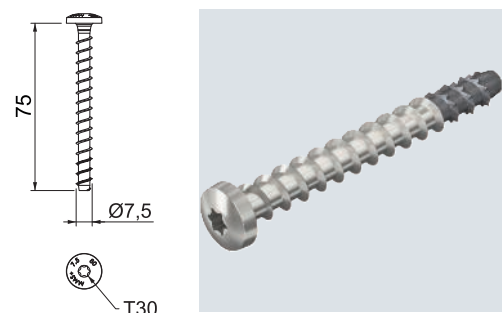

Montageschienenanker MMS-plus MS, mit flachem Panhead

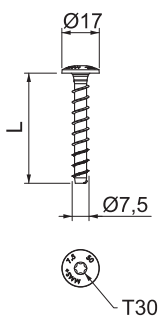
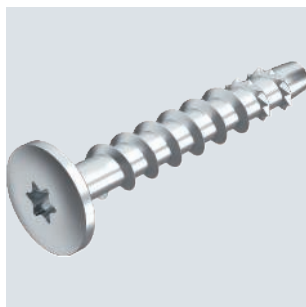

Typ	Abmes- sung mm	Maß L mm	Bohr- ungs Ø mm	Kopf- Ø mm	Schraub- system	Mindest- bestell- menge Stück	Art.-Nr.
MMS+ MS 7.5x50	7,5x50	50	6	17	Torx	100	3498261
MMS+ MS 7.5x60	7,5x60	60	6	17	Torx	50	3498262

Schraubanker zur direkten Montage ohne Dübel in gerissenem und ungerissenem Beton sowie Mauerwerk. Mit großem Rundkopf für die Befestigung von Montage- und Profilschienen. Torx-Antrieb T30.
Gemäß EAD geprüft, CE-gekennzeichnetes Bauprodukt mit Europäischer Technischer Bewertung (ETA) und Anwendbarkeitsnachweis. Tragfähigkeiten unter Brandbelastung bis zur Feuerwiderstandsklasse R120 nachgewiesen.

Stockanker MMS-plus ST, mit Anschlussgewinde

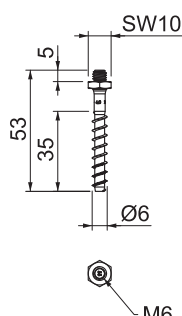
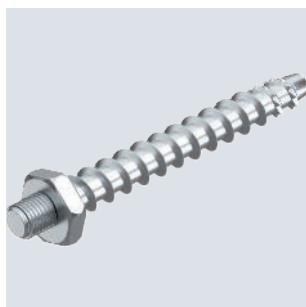

Typ	Abmes- sung mm	Bohr- ungs Ø mm	Ge- winde mm	SW mm	Mindest- bestell- menge Stück	Art.-Nr.
MMS+ ST 6x55	6x55	5	M6	10	100	3498264

Schraubanker zur direkten Montage ohne Dübel in gerissenem und ungerissenem Beton sowie Mauerwerk. Anschlussgewinde M6 für die Befestigung von Schellen mit Gewindefuß.
Gemäß EAD geprüft, CE-gekennzeichnetes Bauprodukt mit Europäischer Technischer Bewertung (ETA) und Anwendbarkeitsnachweis. Tragfähigkeiten unter Brandbelastung bis zur Feuerwiderstandsklasse R120 nachgewiesen.

Innengewindeanker MMS-plus I, mit Kombigwindemuffe

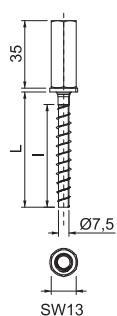

Typ	Abmes- sung mm	Maß L mm	Bohr- ungs Ø mm	Ge- winde mm	SW mm	Mindest- bestell- menge Stück	Art.-Nr.
MMS+ I 7.5x40	7,5x40	40	6	M8/M10	13	40	3498266
MMS+ I 7.5x60	7,5x60	60	6	M8/M10	13	40	3498268

Schraubanker zur direkten Montage ohne Dübel in gerissenem und ungerissenem Beton sowie Mauerwerk. Mit Kombigwindemuffe M8/M10 für die Befestigung von Gewindestangen.
Gemäß EAD geprüft, CE-gekennzeichnetes Bauprodukt mit Europäischer Technischer Bewertung (ETA) und Anwendbarkeitsnachweis. Tragfähigkeiten unter Brandbelastung bis zur Feuerwiderstandsklasse R120 nachgewiesen.

Sechskantanker MMS-plus SS, mit angepresster Scheibe

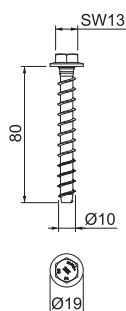

Typ	Abmes- sung mm	Maß L mm	Bohr- ungs Ø mm	SW mm	Mindest- bestell- menge Stück	Art.-Nr.
MMS+ SS 10x80	10x80	80	8	13	25	3498124
MMS+ SS 10x100	10x100	100	8	13	25	3498159

Schraubanker zur direkten Montage ohne Dübel in gerissenem und ungerissenem Beton sowie Mauerwerk. Mit Sechskantantrieb und angepresster Scheibe zur Aufnahme großer Lasten. Geeignet für die Befestigung von Hängestielen und Wandauslegern.
Gemäß EAD geprüft, CE-gekennzeichnetes Bauprodukt mit Europäischer Technischer Bewertung (ETA) und Anwendbarkeitsnachweis. Tragfähigkeiten unter Brandbelastung bis zur Feuerwiderstandsklasse R120 nachgewiesen.

A4

Sechskantanker MMS-plus SS, mit angepresster Scheibe, aus Edelstahl A4

Typ	Abmesung L mm	Maß L mm	Bohrungs Ø mm	SW mm	Mindest- bestell- menge Stück	Art.-Nr.
MMS+ SS 10x75 A4	10x75	75	8	13	25	3498126
MMS+ SS 10x95 A4	10x95	95	8	13	25	3498128
MMS+ SS12x105 A4	12x105	105	10	15	25	3498174
MMS+ SS12x120 A4	12x120	120	10	15	25	3498176

Edelstahl-Schraubanker zur direkten Montage ohne Dübel in gerissenem und ungerissenem Beton sowie Mauerwerk. Mit Sechskantantrieb und angepresster Scheibe zur Aufnahme großer Lasten. Geeignet für die Befestigung von Hängestielen und Wandauslegern in Feuchträumen und im Außenbereich.
Gemäß EAD geprüft, CE-gekennzeichnetes Bauprodukt mit Europäischer Technischer Bewertung (ETA) und Anwendbarkeitsnachweis. Tragfähigkeiten unter Brandbelastung bis zur Feuerwiderstandsklasse R120 nachgewiesen.

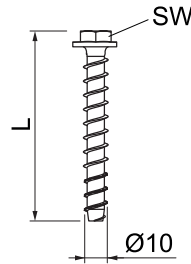

Dübel und Anker

St VZ
ABZ

Sechskantanker MMS-plus, mit angepresster Scheibe

Typ	Abmesung L mm	Maß L mm	Bohrungs Ø mm	SW mm	Mindest- bestell- menge Stück	Art.-Nr.
MMS+ SS 12x100	12x100	100	10	15	25	3498170
MMS+ SS 12x120	12x120	120	10	15	25	3498172

Schraubanker zur direkten Montage ohne Dübel in gerissenem und ungerissenem Beton sowie Mauerwerk. Mit Sechskantantrieb und angepresster Scheibe zur Aufnahme großer Lasten. Geeignet für die Befestigung von Hängestielen und Wandauslegern in Feuchträumen und im Außenbereich.
Gemäß EAD geprüft, CE-gekennzeichnetes Bauprodukt mit Europäischer Technischer Bewertung (ETA) und Anwendbarkeitsnachweis. Tragfähigkeiten unter Brandbelastung bis zur Feuerwiderstandsklasse R120 nachgewiesen.

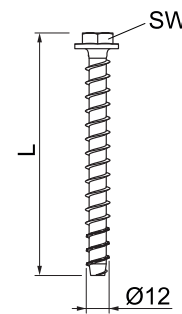

St VZ
ABZ

Senkkopfanker MMS-plus F

Typ	Abmesung L mm	Bohrungs Ø mm	Kopf- Ø mm	Schraub- system	Mindest- bestell- menge Stück	Art.-Nr.
MMS+ F 7.5x80	7,5x80	6	15,5	Torx	50	3498160

Schraubanker zur direkten Montage ohne Dübel in gerissenem und ungerissenem Beton sowie Mauerwerk. Mit Senkkopf für universelle Befestigungen. Torx-Antrieb T40.
Gemäß EAD geprüft, CE-gekennzeichnetes Bauprodukt mit Europäischer Technischer Bewertung (ETA) und Anwendbarkeitsnachweis. Tragfähigkeiten unter Brandbelastung bis zur Feuerwiderstandsklasse R120 nachgewiesen.

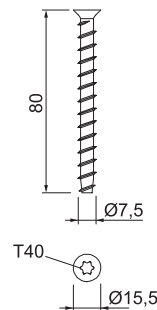

St VZ

Ringanker MMS-plus R, mit Setzwerkzeug

Typ	Abmesung L mm	Bohrungs Ø mm	Kopf- Ø mm	Mindest- bestell- menge Stück	Art.-Nr.
MMS+ R 6x40	6x40	5	14	200	3498180

Schraubanker zur direkten Montage ohne Dübel in gerissenem und ungerissenem Beton sowie Mauerwerk. Mit Ringöse für universelle Befestigungen. Setzwerkzeug im Lieferumfang enthalten.

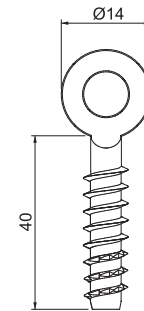

OBO-Dübel

St G

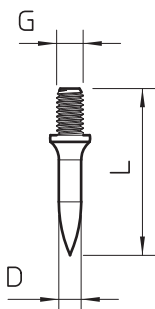
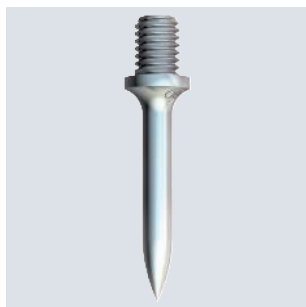

Typ	Schaftlänge mm	Maß L mm	Maß D Ø mm	Maß G mm	Mindestbestellmenge Stück	Art.-Nr.
903 15 G	15	23	4	M6	100	3100154
903 18 G	18	26	4	M6	100	3100189
903 25 G	25	33	4	M6	100	3100251
903 30 G	30	38	4	M6	100	3100308
903 40 G	40	48	4	M6	100	3100405

Stahl gehärtet, galvanisch verzinkt
mit Gewinde M6 x 8 mm.

OBO-Dübel

St

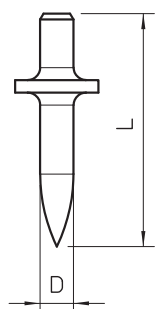

Typ	Schaftlänge mm	Maß L mm	Maß D Ø mm	Mindestbestellmenge Stück	Art.-Nr.
903 RB 15	15	21	4	200	3105016
903 RB 18	18	24	4	200	3105024
903 RB 22	22	30	4	200	3105032

Stahl gehärtet, blank ohne Gewinde.

Schraubdübel mit M6-Gewinde

St G

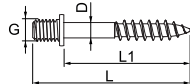

Typ	Maß G mm	Maß D mm	Maß L1 mm	Maß L mm	Mindestbestellmenge Stück	Art.-Nr.
985 M6 25	M6	4,3	25	35	100	3133028
985 M6 35	M6	4,3	35	45	100	3133036

• mit Holzschraubenschaft und Gewinde M6

Schraubdübel mit M8-Gewinde

St G

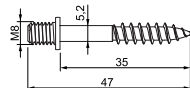

Typ	Maß G mm	Maß D mm	Maß L1 mm	Maß L mm	Mindestbestellmenge Stück	Art.-Nr.
985 M8 35	M8	5,2	35	47	100	3133230

• mit Holzschraubenschaft und Gewinde M8



St

Setzeisen

Typ	Maß L mm	Maß D mm	Größe	Mindest- bestell- menge Stück	Art.-Nr.
915 S M6	135	14	M6	1	3031012

Setzeisen für OBO Dübel 903 mit M6-Gewinde.

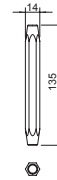

St

Setzeisen mit Handschutz

Typ	Mindest- bestell- menge Stück	Art.-Nr.
915 RBS M4	1	3031500

Setzeisen mit Handschutz für OBO Dübel 903/RB Ø 4 mm und auch für OBO Dübel 904 mit M4-Gewinde.

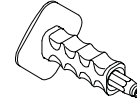

Dübel, leichte Befestigung

CuZn
37

Messingspreizdübel

Typ	Ge- winde	Bohr- loch- tiefe mm	Länge mm	Maß D mm	Bohr- ungs Ø mm	Auszug- werte N	Mindest- bestell- menge Stück	Art.-Nr.
865 M6x24	M6	32	24	7,5	8	6000	100	3483061
865 M8x30	M8	41	30	10	11	7000	100	3483088
865 M10x34	M10	53	34	12	12	9000	100	3483096

Einsatzgebiete: Vollziegel, Beton, Holz. Hervorragend geeignet für Bereiche, die hohen Temperaturen ausgesetzt sind.

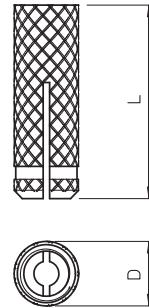

St GTP

Metallspreizdübel

Typ	Maß D mm	Maß L mm	Bohr- ungs Ø mm	Mindest- bestell- menge Stück	Art.-Nr.
MD 5 GTP	5	30	5-7	200	3484602
MD 6 GTP	6	32	7-9	100	3484629

Einsatzgebiete: Gasbeton, Leichtbeton, Poroton, Bims, Gips, Lochziegel und Vollziegel. Einschlagbar in Porenbeton (Gasbeton) niedriger Festigkeit ohne Bohren. Hervorragend geeignet für Bereiche, die hohen Temperaturen ausgesetzt sind.

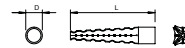

Federklappdübel

St G

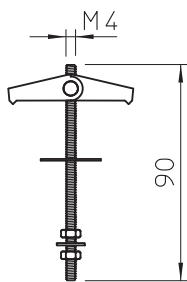

Typ	Ge- winde	Länge mm	Bohr- ungs Ø mm	Min. Hohlraum- tiefe mm	Bruch- last kN	Mindest- bestell- menge Stück	Art.-Nr.
450 M4x95 G	M4	90	14	35	0,2	50	3481611

Mit Gewindestange, U-Scheibe und Sechskantmutter; Achse aus Stahl.

Federklappdübel

St G

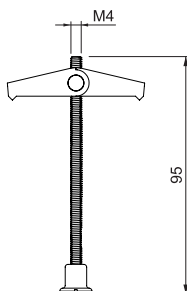

Typ	Ge- winde	Länge mm	Bohr- ungs Ø mm	Min. Hohlraum- tiefe mm	Bruch- last kN	Mindest- bestell- menge Stück	Art.-Nr.
451 M4x95 G	M4	90	14	35	0,2	50	3481662

Mit Gewindestange und Messingschlitzmutter; Achse aus Stahl.

Federklappdübel

St G

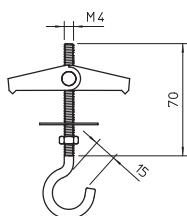

Typ	Ge- winde	Länge mm	Bohr- ungs Ø mm	Min. Hohlraum- tiefe mm	Bruch- last kN	Mindest- bestell- menge Stück	Art.-Nr.
452 M4x70 G	M4	70	14	35	0,4	50	3481778

Mit Deckenhaken, U-Scheibe und Sechskantmutter, Achse aus Stahl.

Kippdübel

St G

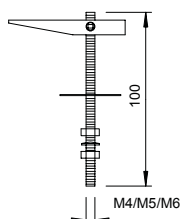

Typ	Ge- winde	Länge mm	Bohr- ungs Ø mm	Bruch- last kN	Mindest- bestell- menge Stück	Art.-Nr.
458 M4x100 G	M4	100	13	0,5	50	3482154
456 M5x100 G	M5	100	13	0,7	50	3482103
453 M6x100 G	M6	100	16	0,7	50	3482014

2 U-Scheiben und 2 Sechskantmuttern, mit Gewindestchaft.

St G

Kippdübel

Typ	Ge- winde	Maß L mm	Bohr- ungs Ø mm	Haken Ø mm	Bruch- last kN	Mindest- bestell- menge Stück	Art.-Nr.
457 M4x55 G	M4	55	13	14	0,25	50	3482138
455 M5x65 G	M5	65	13	16	0,4	50	3482057
455 M5x100 G	M5	100	13	16	0,4	50	3482073
454 M6x100 G	M6	100	16	16	0,7	25	3482030

1 U-Scheibe und 1 Sechskantmutter, mit Deckenhaken.
Achtung: Für Leuchtaufhängungen muss mit 5facher Sicherheit gerechnet werden.

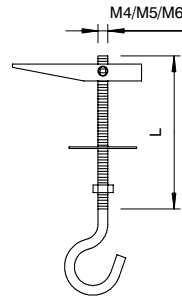

St G

Kippdübel

Typ	Ge- winde	Maß L mm	Bohr- ungs Ø mm	Bruch- last kN	Min. Hohlraum- tiefe mm	Mindest- bestell- menge Stück	Art.-Nr.
KD 8 100	M8	100	22	2,4	75	25	3482707
KD 10 100	M10	100	25	2,4	75	25	3482758

Inklusive Mutter und großer U-Scheibe.
Die universelle Schwerlastbefestigung für Spannbeton, Stahlhohlprofile, Bleche und Platten.
Einsatz: Heizungs-, Lüftungs- und Klimatechnik, Kühlsysteme, Sprinkleranlagen, Rohre, Kabeltrassen usw.
* Abhängig von der Stärke des Deckenprofils.

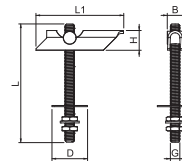

Dübel, schwere Befestigung

St G

Nagelanker N mit Gewinde

ABZ

Typ	Ge- winde	Bohr- Ø mm	Bohr- loch- tiefe mm	Klemm- bereich mm	Maß L mm	Mindest- bestell- menge Stück	Art.-Nr.
N 6-5-10/49	M6	6	40	5-10	49	100	3498396

Der Nagelanker N ist einsetzbar für Mehrfachbefestigungen nichttragender Systeme in gerissenem und ungerissenem Beton und verbindet die Vorteile eines Bolzenankers mit einer noch einfacheren Montage.
Der Nagelanker braucht nur in das Bohrloch eingeschlagen werden. Das nachträgliche Aufbringen eines Drehmoments ist nicht erforderlich. Bei Auftreten der Belastung spreizt der Nagelanker selbstständig und verankert sich im Bohrloch.
Europäisch Technische Zulassung ETA-11/0240, inklusive charakteristischer Werte unter Brandeinwirkung bis Feuerwiderstandsdauer R 120.

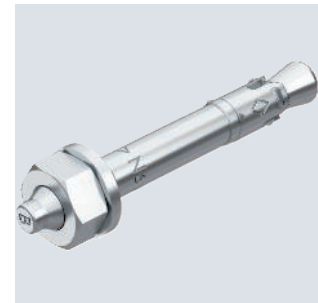
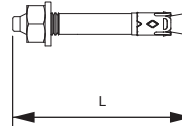

A4 2B

Nagelanker N mit Gewinde, V4A

ABZ

Typ	Ge- winde	Bohr- Ø mm	Bohr- loch- tiefe mm	Klemm- stärke mm	Maß L mm	Mindest- bestell- menge Stück	Art.-Nr.
N 6-5/49 A4	M6	6	40	5	49	50	3498399

Der Nagelanker N ist einsetzbar für Mehrfachbefestigungen nichttragender Systeme im Innen- und Außenbereich in gerissenem und ungerissenem Beton und verbindet die Vorteile eines Bolzenankers mit einer noch einfacheren Montage.
Der Nagelanker braucht nur in das Bohrloch eingeschlagen werden. Das nachträgliche Aufbringen eines Drehmoments ist nicht erforderlich. Bei Auftreten der Belastung spreizt der Nagelanker selbstständig und verankert sich im Bohrloch.
Europäisch Technische Zulassung ETA-11/0240, inklusive charakteristischer Werte unter Brandeinwirkung bis Feuerwiderstandsdauer R 120.

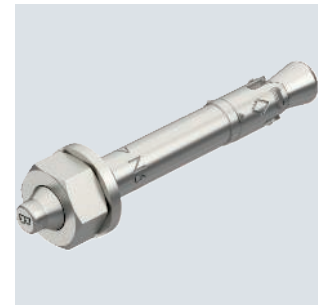
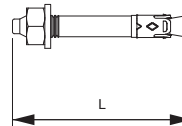

Nagelanker N mit Gewinde, A5

A5

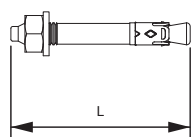

Typ	Ge- winde	Bohr- Ø	Bohr- loch- tiefe	Klemm- stärke	Maß L	Maß D	Mindest- bestell- menge	Art.-Nr.
	mm	mm	mm	mm	mm	mm	Stück	
N 6-5/49 HCR	M6	6	40	5	49	50		3498398

Der Nagelanker N ist einsetzbar für Mehrfachbefestigungen nichttragender Systeme in Bereichen mit hochkorrosiven Einflüssen in gerissenen und ungerissenen Beton und verbindet die Vorteile eines Bolzenankers mit einer noch einfacheren Montage.

Der Nagelanker braucht nur in das Bohrloch eingeschlagen werden. Das nachträgliche Aufbringen eines Drehmoments ist nicht erforderlich. Bei Auftreten der Belastung spreizt der Nagelanker selbstständig und verankert sich im Bohrloch.

Europäisch Technische Zulassung ETA-11/0240, inklusive charakteristischer Werte unter Brandeinwirkung bis Feuerwiderstandsdauer R 120.

Nagelanker N-K mit Nagelkopf

St G

ABZ

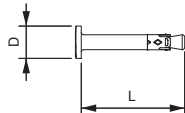
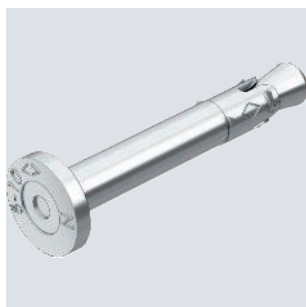

Typ	Bohr- Ø	Bohr- loch- tiefe	Klemm- bereich	Maß L	Maß D	Maß D	Mindest- bestell- menge	Art.-Nr.
	mm	mm	mm	mm	mm	mm	Stück	
N-K 6-5-10/44	6	40	5-10	44	13	100		3498390

Der Nagelanker N-K ist einsetzbar für Mehrfachbefestigungen nichttragender Systeme in gerissenen und ungerissenen Beton und verbindet die Vorteile eines Bolzenankers mit einer noch einfacheren Montage.

Der Nagelanker braucht nur in das Bohrloch eingeschlagen werden. Bei Auftreten der Belastung spreizt der Nagelanker selbstständig und verankert sich im Bohrloch.

Europäisch Technische Zulassung ETA-11/0240, inklusive charakteristischer Werte unter Brandeinwirkung bis Feuerwiderstandsdauer R 120.

Nagelanker N-K mit Nagelkopf, V4A

A4 2B

ABZ

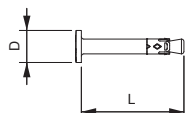
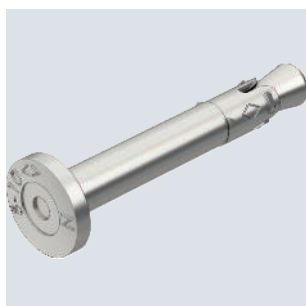

Typ	Bohr- Ø	Bohr- loch- tiefe	Klemm- stärke	Maß L	Maß D	Maß D	Mindest- bestell- menge	Art.-Nr.
	mm	mm	mm	mm	mm	mm	Stück	
N-K 6-5/44 A4	6	40	5	44	13	50		3498393

Der Nagelanker N ist einsetzbar für Mehrfachbefestigungen nichttragender Systeme im Innen- und Außenbereich in gerissenen und ungerissenen Beton und verbindet die Vorteile eines Bolzenankers mit einer noch einfacheren Montage.

Der Nagelanker braucht nur in das Bohrloch eingeschlagen werden. Bei Auftreten der Belastung spreizt der Nagelanker selbstständig und verankert sich im Bohrloch.

Europäisch Technische Zulassung ETA-11/0240, inklusive charakteristischer Werte unter Brandeinwirkung bis Feuerwiderstandsdauer R 120.

Nagelanker N-K mit Nagelkopf A5

A5

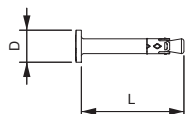
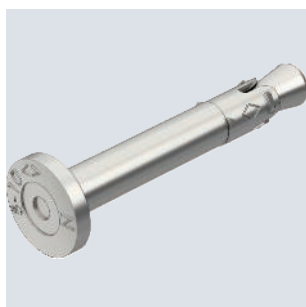

Typ	Bohr- Ø	Bohr- loch- tiefe	Klemm- stärke	Maß L	Maß D	Maß D	Mindest- bestell- menge	Art.-Nr.
	mm	mm	mm	mm	mm	mm	Stück	
N-K 6-5/44 HCR	6	40	5	44	13	50		3498392

Der Nagelanker N ist einsetzbar für Mehrfachbefestigungen nichttragender Systeme in Bereichen mit hochkorrosiven Einflüssen in gerissenen und ungerissenen Beton und verbindet die Vorteile eines Bolzenankers mit einer noch einfacheren Montage.

Der Nagelanker braucht nur in das Bohrloch eingeschlagen werden. Bei Auftreten der Belastung spreizt der Nagelanker selbstständig und verankert sich im Bohrloch.

Europäisch Technische Zulassung ETA-11/0240, inklusive charakteristischer Werte unter Brandeinwirkung bis Feuerwiderstandsdauer R 120.

St G

Setzwerkzeug für Nagelanker

Typ	Mindestbestellmenge Stück	Art.-Nr.
N-K SWZ SDS	1	3498314

Setzwerkzeug für Nagelanker Typ N-K mit SDS plus Aufnahme.

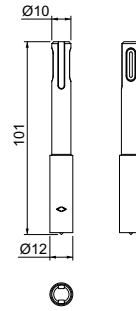

St G

Bolzenanker BZ

Typ	Bohrungs-Ø mm	Bohrloch-tiefe mm	Ge-winde	Maß L mm	Mindestbestellmenge Stück	Art.-Nr.
BZ 10-150/230	10	75	M10	230	25	3498344
BZ 12-160/255	12	90	M12	255	20	3498358

Bolzenanker BZ zur Verankerung mittelschwerer bis schwerer Lasten, sowohl im gerissenen als auch ungerissenen Beton. Er vereint hohe zulässige Lasten mit geringen Rand- und Achsenabständen.

Europäisch Technische Bewertung ETA-99/0010, inklusive charakteristischer Werte unter Brandeinwirkung bis Feuerwiderstandsdauer R 120.

Nachweis der Eignung bei seismischen Einwirkungen, Kategorien C1 und C2.

Schockzulassung des Bundesamtes für Bevölkerungsschutz, Bern, Schweiz.



Einbau

Standard Verankerungstiefe

Lasten und Kennwerte	Verankerungstiefe mm	Bohrungs-Ø mm	Bohrloch-tiefe mm	Klemmstärke mm	Zul. Lastbereich Zugzone kN
M 8-100/165	46	8	60	100	2,4
M 10-75/155	60	10	75	75	4,3
M 10-100/180	60	10	75	100	4,3
M 10-150/230	60	10	75	150	4,3
M 12-15/110	70	12	90	15	7,6
M 12-85/180	70	12	90	85	7,6
M 12-105/200	70	12	90	105	7,6
M 12-160/255	70	12	90	160	7,6
M 16-15/135	85	16	110	15	11,9

Reduzierte Verankerungstiefe

Lasten und Kennwerte	Verankerungstiefe mm	Bohrungs-Ø mm	Bohrloch-tiefe mm	Klemmstärke mm	Zul. Lastbereich Zugzone kN
M 8-111/165	35	8	49	111	2,4
M 10-95/155	40	10	55	95	3,6
M 10-120/180	40	10	55	120	3,6
M 12-35/110	50	12	70	35	6,1
M 12-105/180	50	12	70	105	6,1
M 12-125/200	50	12	70	125	6,1
M 16-35/135	65	16	90	35	9,0

St G

Einschlaganker, Ausführung mit Kragen

Typ	Ge-winde	Bohrungs-Ø mm	Bohrloch-tiefe mm	Maß L mm	Zul. Lastbereich Zugzone kN	Mindestbestellmenge Stück	Art.-Nr.
ES M 6x25	M6	8	25	25	1,7	100	3492018
ES M 8x25	M8	10	25	25	1,9	100	3492020
ES M 8x30	M8	10	30	30	1,7	100	3492023
ES M 10x25	M10	12	25	25	2,1	50	3492022
ES M 10x40	M10	12	40	40	2	50	3492024
ES M 12x25	M12	15	25	25	2,1	50	3492025
ES M 12x50	M12	15	50	50	2,4	50	3492026

Einschlaganker zur Einzelbefestigung von nichttragenden Systemen in ungerissenen Beton und zur Mehrfachbefestigung in gerissenen und ungerissenen Beton.

Brandschutztechnisch geprüft, Feuerwiderstandsklasse R 120 gemäß Europäischer Technischer Zulassung ETA-02/0020 (Opt. 7) und Europäischer Technischer Zulassung ETA-05/0116.

Montage mit Markier- und Spreizwerkzeug.

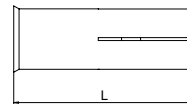

Einschlaganker, Ausführung mit Kragen

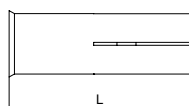

Typ	Ge- winde	Bohr- ungs Ø	Bohr- loch- tiefe	Maß L	Zul. Last- bereich Zugzone	Mindest- bestell- menge	Art.-Nr.
ES M 8x30 A4	M8	10	30	30	1,7	50	3492003
ES M 10x40 A4	M10	12	40	40	2	50	3492008
ES M 12x50 A4	M12	15	50	50	2,4	50	3492012

Einschlaganker zur Einzelbefestigung von nichttragenden Systemen in ungerissenem Beton und zur Mehrfachbefestigung in gerissenem und ungerissenem Beton.

Brandschutztechnisch geprüft, Feuerwiderstandsklasse R 120 gemäß Europäisch Technischer Zulassung ETA-02/0020 (Opt. 7) und Europäisch Technischer Zulassung ETA-05/0116.

Montage mit Markier- und Spreizwerkzeug.

Markierungsspreizwerkzeug für Einschlaganker

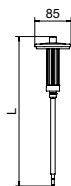

Typ	Länge mm	Ge- winde	Mindest- bestell- menge	Art.-Nr.
E-MSH 6x25	225	M6	1	3492964
E-MSH 8x25	225	M8	1	3492966
E-MSH 8x30	230	M8	1	3492968
E-MSH 10x25	230	M10	1	3492971
E-MSH 12x25	235	M12	1	3492973
E-MSH 10x40	235	M10	1	3492974
E-MSH 12x50	240	M12	1	3492978

Markierungsspreizwerkzeug mit Handschutz für Einschlaganker des Typs E.

Hohldeckenanker Easy

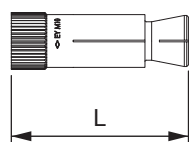

Typ	Ge- winde	Bohr- ungs Ø	Maß L	Mindest- bestell- menge	Art.-Nr.
Easy M6	M6	10	40	50	3498768
Easy M8	M8	12	44	25	3498770
Easy M10	M10	16	53	25	3498774
Easy M12	M12	18	58	25	3498776

Hohldeckenanker Easy für die Montage in Spannbeton-Hohldeckenplatten. Beim Anziehen der Schraube oder der Mutter wird der Konus von der Ankerhülse gelöst und in diese hineingezogen. Dadurch spreizt der Dübel im Hohlraum auf und erzeugt einen Formschluss. Der Hohldeckenanker kann auch eingesetzt werden, wenn der Spreizbereich nicht in einer Hohlkammer liegt.

Die Bauteilbefestigung kann mit handelsüblichen Schrauben und Gewindestangen erfolgen.

Allgemeine bauaufsichtliche Zulassung Z-21.1-1785 des DIBt, Berlin, inklusive zulässiger Lasten unter Brandbeanspruchung bis zu einer Feuerwiderstandsdauer von 120 Minuten.

Porenbetondübel mit Außengewinde

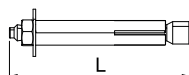

Typ	Ge- winde	Klemm- stärke	Maß L	Mindest- bestell- menge	Art.-Nr.
PBD M6x10	M6	10	86	25	3497600
PBD M8x10	M8	10	88	25	3497608
PBD M10x10	M10	10	90	25	3497616

Brandschutztechnisch geprüfter und zugelassener Stahlspreizdübel für den Einsatz in Porenbeton.

Ausführung mit Außengewinde. Für eine Brandbelastung bis zu 120 Minuten geeignet, Lastwerte der allgemeinen bauaufsichtlichen Zulassung entnehmen (gilt für Porenbeton der Festigkeitsklassen min. 3,3).

Für die Montage ist ein Setzwerkzeug erforderlich.

Porenbetondübel mit Innengewinde

Brandschutztechnisch geprüfter und zugelassener Stahlspreizdübel für den Einsatz in Porenbeton.

Ausführung mit Innengewinde. Für eine Brandbelastung bis zu 120 Minuten geeignet, Lastwerte der allgemeinen bauaufsichtlichen Zulassung entnehmen (gilt für Porenbeton der Festigkeitsklassen min. 3,3).

Für die Montage ist ein Setzwerkzeug erforderlich.

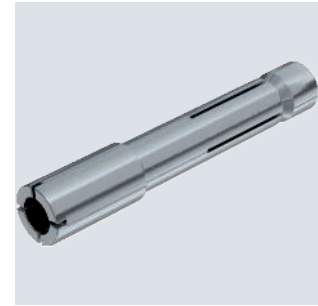

St G

Typ	Größe	Maß L mm	Mindestbestellmenge Stück	Art.-Nr.
EWP 6x10	M6x10	170	1	3497640
EWP 8x10	M8x10	10	1	3497648
EWP 10x10	M10x10	10	1	3497656

Setzwerkzeug für Porenbetondübel PBD - für Handhammer.

Setzwerkzeug für Handhammer

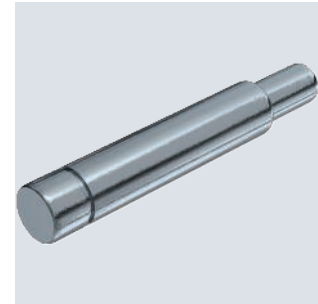
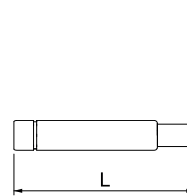

St G

Typ	Größe	Maß L mm	Mindestbestellmenge Stück	Art.-Nr.
SDS-EWP 8x10	M8x10	10	1	3497676
SDS-EWP 10x10	M10x10	10	1	3497684

Setzwerkzeug für Porenbetondübel PBD - für Bohrhammer mit SDS-Aufnahme.

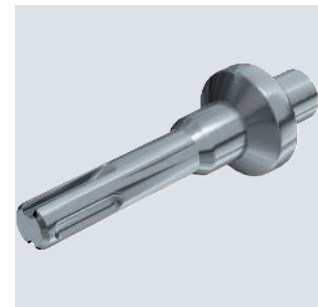
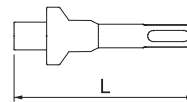

Bolzenanker BZ3

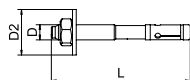

Typ	Ge- winde	Maß L mm	D2 U Scheibe Außen mm	Mindest- bestell- menge Stück	Art.-Nr.
BZ3 8x75/0-20	M8	75	24*	50	3498683
BZ3 8x95/0-40	M8	95	24*	50	3498685
BZ3 10x90/0-30	M10	90	30*	50	3498691
BZ3 10x110/0-50	M10	110	30*	50	3498693
BZ310x180/60-120	M10	180	30*	25	3498698
BZ3 12x110/0-35	M12	110	24*	25	3498703
BZ3 8x65/0-10	M8	65	24*	50	3498680
BZ3 8x165/55-110	M8	165	24*	50	3498687
BZ3 10x70/0-10	M10	70	30*	50	3498689
BZ3 10x155/35-95	M10	155	30*	50	3498695
BZ312x85/0-10	M12	85	24	25	3498701
BZ312x180/30-105	M12	180	24	25	3498705
BZ312x200/50-125	M12	200	24	25	3498707
BZ3 16x135/0-35	M16	135	30	20	3498709

Bolzenanker BZ3 zur Verankerung mittelschwerer bis schwerer Lasten in gerissenem oder ungerissenem Beton. Geeignet für hohe Lasten mit geringen Rand- und Achsenabständen. Zum Einschlagen.
 Europäisch Technische Bewertung ETA-19/0619, inklusive charakteristischer Werte unter Brandeinwirkung bis Feuerwiderstandsdauer R 120.
 Nachweis der Eignung bei seismischen Einwirkungen, Kategorien C1 und C2.
 Schockzulassung des Bundesamtes für Bevölkerungsschutz, Bern, Schweiz.
 * Mit großer Unterlegscheibe nach DIN EN ISO 7093-1 (DIN 9021)

Bolzenanker BZ3 A4

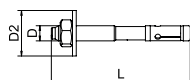

Typ	Ge- winde	Maß L mm	D2 U Scheibe Außen mm	Mindest- bestell- menge Stück	Art.-Nr.
BZ3 8x75/0-20A4	M8	75	24*	50	3498716
BZ3 8x95/0-40A4	M8	95	24*	50	3498718
BZ3 10x90/0-30A4	M10	90	30*	50	3498720
BZ312x110/0-35A4	M12	110	24	25	3498722

Bolzenanker BZ3 zur Verankerung mittelschwerer bis schwerer Lasten in gerissenem oder ungerissenem Beton. Geeignet für hohe Lasten mit geringen Rand- und Achsenabständen. Zum Einschlagen.
 Europäisch Technische Bewertung ETA-19/0619, inklusive charakteristischer Werte unter Brandeinwirkung bis Feuerwiderstandsdauer R 120.
 Nachweis der Eignung bei seismischen Einwirkungen, Kategorien C1 und C2.
 Schockzulassung des Bundesamtes für Bevölkerungsschutz, Bern, Schweiz.
 * Mit großer Unterlegscheibe nach DIN EN ISO 7093-1 (DIN 9021)

Bolzenanker BZ3 A5

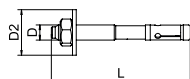

Typ	Ge- winde	Maß L mm	D2 U Scheibe Außen mm	Mindest- bestell- menge Stück	Art.-Nr.
BZ3 8x75/0-20A5	M8	75	16	100	3498730
BZ3 10x95/0-35A5	M10	90	20	50	3498732
BZ312x110/0-35A5	M12	110	24	25	3498734

Bolzenanker BZ3 zur Verankerung mittelschwerer bis schwerer Lasten in gerissenem oder ungerissenem Beton. Geeignet für hohe Lasten mit geringen Rand- und Achsenabständen. Zum Einschlagen.
 Europäisch Technische Bewertung ETA-19/0619, inklusive charakteristischer Werte unter Brandeinwirkung bis Feuerwiderstandsdauer R 120.
 Nachweis der Eignung bei seismischen Einwirkungen, Kategorien C1 und C2.
 Schockzulassung des Bundesamtes für Bevölkerungsschutz, Bern, Schweiz.
 * Mit großer Unterlegscheibe nach DIN EN ISO 7093-1 (DIN 9021)





Systembeschreibung

Injektionsdübel

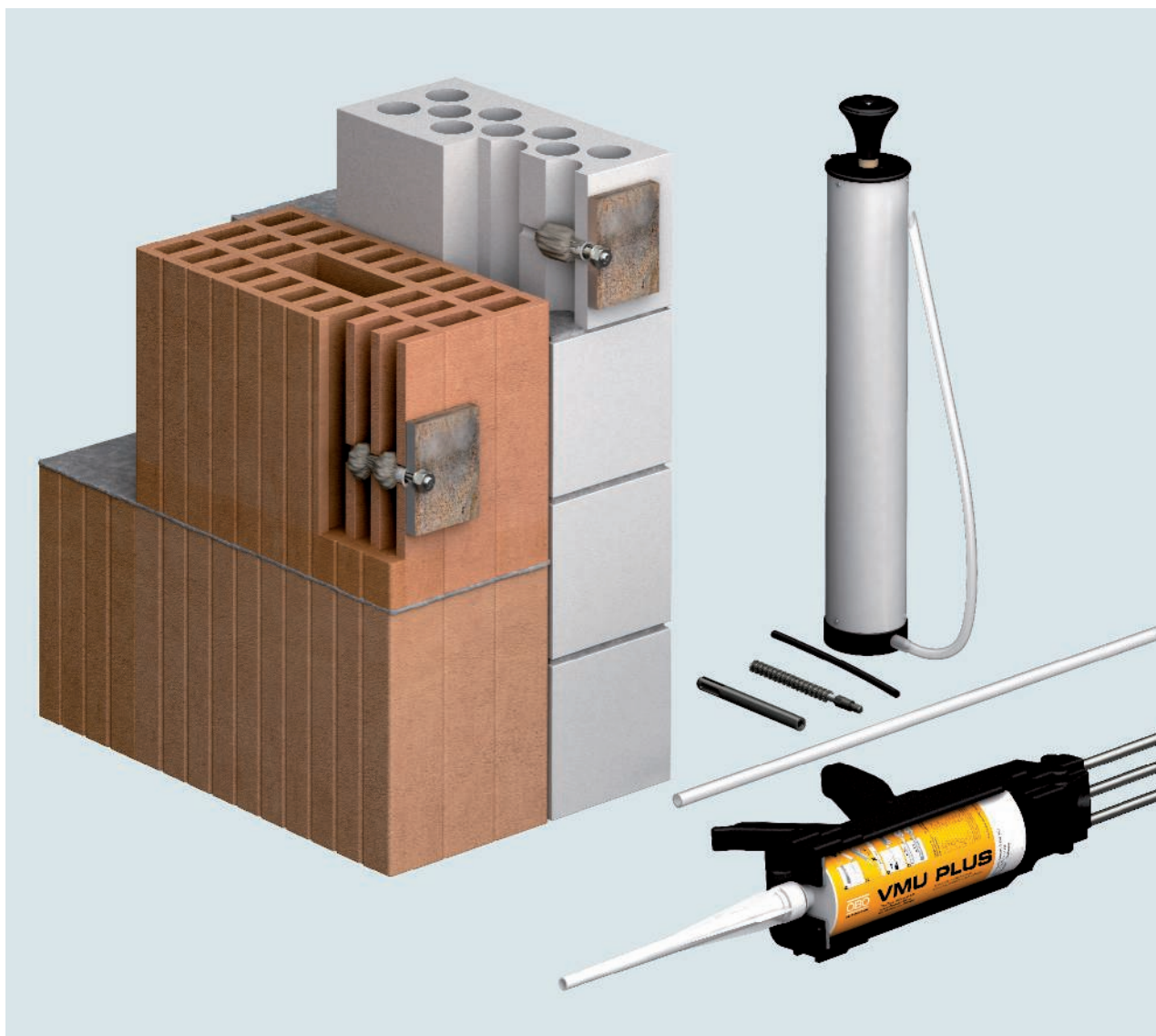

Das Injektionsmörtel-System VMU Plus ist besonders geeignet für die Befestigung in Hochlochziegeln, Beton, Kalksandstein, Kalksandlochstein und Mauerziegel. Die spreizdruckfreie Verbindung wird durch den Einsatz der Kunststoffsiebhülse und einer Gewinde-Ankerstange hergestellt. Geprüft und zugelassen sind die Komponenten für eine Feuerwiderstandsdauer von 90 Minuten.

In Abhängigkeit von der Feuerwiderstandsdauer und dem Befestigungsuntergrund ist jeweils die maximale Belastbarkeit in dem vorliegenden Brandschutznachweis entsprechend dokumentiert. Die Tragfähigkeit des Injektionsmörtel-Systems im Brandfall ist zwar deutlich unterhalb der Tragfähigkeit im kalten Zustand, für die brandsichere Befestigung der verschiedenen Bauteile der unterschiedlichen Verlegearten ist diese Tragfähigkeit aber vollkommen ausreichend.

Systemvorteile

- Brandschutztechnisch geprüfte Injektionsanker
- Ermittelte Tragfähigkeit in Abhängigkeit von der Feuerwiderstandsdauer
- Einsatz in Kalksandstein, Mauerziegel, Hochlochziegel und Kalksandlochstein
- Verschiedene Abmessungen für die unterschiedlichen Verlegebauteile und Anwendungen
- Nachgewiesene Befestigung mit Kunststoffsiebhülsen

Montagehilfe

Injektionsdübel



Bohren

Herstellen einer Bohrung mit geeignetem Durchmesser.



Reinigung der Bohrung

Ausblasen der Bohrung zur Reinigung mit Handausbläser oder Druckluft.



Reinigung mit Stahldrahtbürste

Maschinelle Reinigung der Bohrung mit Stahldrahtbürste. Der Reinigungsvorgang mit Ausblasen und Bürsten muss zweimal durchgeführt werden.



Einbringen des Injektionsmörtels

Einpressen des Injektionsmörtels in die Bohrung.

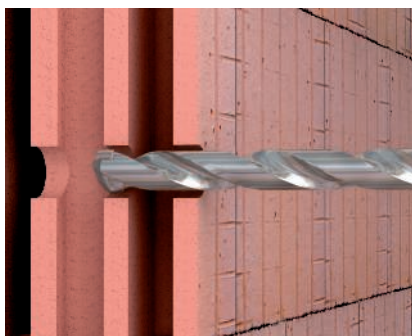

Anwendung im Hochlochziegel

Loch gemäß gewählter Dübelndimension in Hochlochziegel bohren und anschließend reinigen.

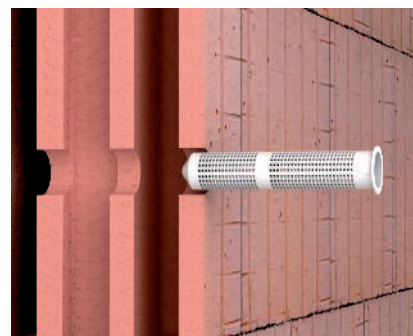

Montagevorbereitung

Einsetzen der passenden Kunststoffsiebhülse in die Bohrung.

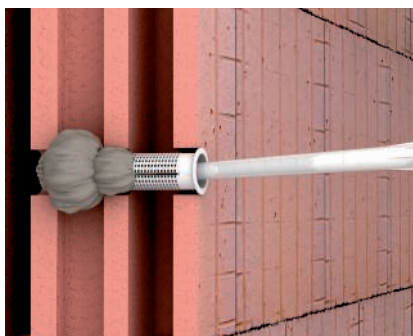

Injektionsmörtel einbringen

Injektionsmörtel aus der Kartusche vom Bohrlochgrund bis zur Öffnung einpressen. Dabei die Spitze langsam zurückziehen.

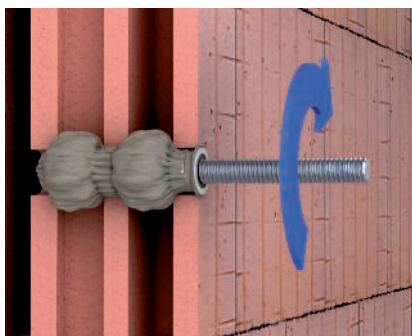

Ankerstange einsetzen

Ankerstange bis zur Setztiefenmarkierung in die gefüllte Siebhülse einbringen. Dabei drückt sich der Mörtel durch die Öffnungen der Siebhülse und bildet einen Formschluss.



Montiertes Bauteil, Wand aus Hohllochziegel

Montieren des Bauteils mit Scheibe und Mutter an einer Wand aus Hohllochziegel. Dazu das Anzugsdrehmoment gemäß Zulassung beachten.

Injektionsmörtel in Kartusche 300 ml

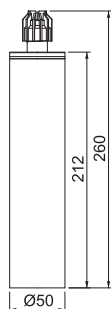

Typ	Inhalt ml	Mindestbestellmenge Stück	Art.-Nr.
VMU plus 300	300	1	3497806

Styrenfreier Vinylester-Verbundmörtel zur spreizfreien Verankerung hoher Lasten mit Gewinde-Ankerstangen. Koaxialkartusche inklusive 1 Mischrohr, zu verarbeiten mit Standard-Kartuschenpistole oder VM-P 345 Profi.

Europäische Technische Bewertung (ETA) für gerissenen und ungerissenen Beton, sowie Mauerwerk aus Voll- und Lochziegeln. Erdbebensicher in Beton gemäß Kategorie C1. Brandschutztechnische Zulassung für Beton und Mauerwerk mit Feuerwiderstandsklassen bis 120 Minuten.

Untergrundtemperatur während der Verarbeitung -10°C bis +40°C (Beton), Umgebungstemperatur nach vollständiger Aushärtung -40°C bis +120°C (in Beton). Bei dunkler, kühler und trockener Lagerung mindestens 18 Monate haltbar.

Injektionsmörtel in Kartusche 420 ml

ABZ



Typ	Inhalt ml	Mindestbestellmenge Stück	Art.-Nr.
VMU plus 420	420	1	3497803

Styrenfreier Vinylester-Verbundmörtel zur spreizfreien Verankerung hoher Lasten mit Gewinde-Ankerstangen. Koaxialkartusche inklusive 1 Mischrohr, zu verarbeiten mit Auspresspistole Typ VM-P 380 Profi.

Europäische Technische Zulassung für gerissenen und ungerissenen Beton, sowie Mauerwerk aus Voll- und Lochziegeln. Erdbebensicher in Beton gemäß Kategorie C1. Brandschutztechnische Zulassung für Beton und Mauerwerk mit Feuerwiderstandsklassen bis 120 Minuten.

Untergrundtemperatur während der Verarbeitung -10°C bis +40°C (Beton), Umgebungstemperatur nach vollständiger Aushärtung -40°C bis +120°C (in Beton). Bei dunkler, kühler und trockener Lagerung mindestens 18 Monate haltbar.

Auspresspistole für Standard-Kartuschen und Side-by-side-Kartuschen



Typ	Mindestbestellmenge Stück	Art.-Nr.
VM-P 345 Profi	1	3497906

Side-by-side-Kartuschenpistole für den Einsatz von Standardkartuschen oder Side-by-side-Kartuschen. Die Kartuschenpistole ist passend für den Injektionsmörtel VMU plus 280 und kann auch zur Verarbeitung von normalen 300-ml-Kartuschen verwendet werden.

Auspresspistole für 10:1 Koaxialkartuschen



Typ	Mindestbestellmenge Stück	Art.-Nr.
VM-P 380 Profi	1	3497909

Hochwertige 2-Komponenten-Kartuschenpistole. Die Parallelbewegung des Abzugs zum Haltegriff sorgt für ein ermüdungsfreies Arbeiten. Passend für den Injektionsmörtel Typ VMU plus 420.

St A4 G

ABZ

Ankerstange

Typ	Maß L mm	Maß d mm	Ge-winde	SW mm	Mindest-bestell-menge Stück	Art.-Nr.
VMU-A 8-110vz	110	8	M8	13	10	3497820
VMU-A 10-130vz	130	10	M10	17	10	3497822
VMU-A 10-150vz	150	10	M10	17	10	3497824
VMU-A 12-155vz	155	12	M12	19	10	3497826
VMU-A 8-110A4	110	8	M8	13	10	3497830
VMU-A 10-130A4	130	10	M10	17	10	3497832
VMU-A 12-155A4	155	12	M12	19	10	3497834

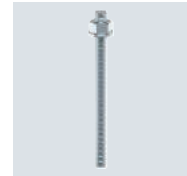

Mit der Ankerstange und dazu passender Kunststoff-Siebhülse werden Lasten, in Verbindung mit dem Injektionsmörtel VMU plus, spreizdruckfrei an Wänden aus Mauerwerk befestigt. Das System wird auch zur Befestigung in Decken aus Beton angewendet. An Wänden aus Beton und Vollstein wird die Ankerstange nur mit dem Injektionsmörtel VMU plus montiert, ohne Siebhülse.

Die Ankerstange VMU-A 8x110 mm, wird mit der Kunststoff-Siebhülse VM-SH 12x80 oder VM-SH 16x85 montiert.

Die Ankerstange VMU-A 10x130 mm, wird mit der Kunststoff-Siebhülse VM-SH 16x85 montiert.

Die Ankerstange VMU-A 10x150 mm, wird mit der Kunststoff-Siebhülse VM-SH 16x85 oder VM-SH 16x130 montiert.

Die Ankerstange VMU-A 12x155 mm, wird mit der Kunststoff-Siebhülse VM-SH 20x85 montiert.

ABZ

Innengewindehülse Metall

Mit der Innengewindehülse und dazu passender Kunststoff-Siebhülse werden Lasten, in Verbindung mit dem Injektionsmörtel VMU plus, spreizdruckfrei an Wänden und Decken aus Beton und Mauerwerk befestigt.

Die Innengewindehülse VMU-IG M6x80 mm wird mit der Kunststoff-Siebhülse VM-SH 16x85 montiert.

Die Innengewindehülsen VMU-IG M8x80 und VMU-IG M10x80 mm werden mit der Kunststoff-Siebhülse VM-SH 20x85 montiert.



PA

ABZ

Kunststoff-Siebhülse

Typ	Maß L mm	Maß d mm	Mindest-bestell-menge Stück	Art.-Nr.
VMU-SH 12x80	80	12	10	3497860
VMU-SH 16x85	85	16	10	3497862
VMU-SH 16x130	130	16	10	3497864
VMU-SH 20x85	85	20	10	3497866

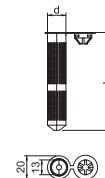

Die Kunststoff-Siebhülse ist eine Ergänzung zur Ankerstange oder Innengewindehülse und dient der Montage von Bauteilen an Mauerwerk.

Die Kunststoff-Siebhülse VM-SH 12x80 wird mit der Ankerstange VMU-A 8x110 montiert.

Die Kunststoff-Siebhülse VM-SH 16x85 wird mit den Ankerstangen VMU-A 10x130 und VMU-A 10x150 oder der Innengewindehülse VMU-IG M6x80 montiert.

Die Kunststoff-Siebhülse VM-SH 16x130 wird mit der Ankerstange VMU-A 10x150 montiert.

Die Kunststoff-Siebhülse VM-SH 20x85 wird mit der Ankerstange VMU-A 12x155 oder den Innengewindehülse VMU-IG M8x80 und VMU-IG M10x80 montiert.

Typ	Mindest-bestell-menge Stück	Art.-Nr.
VM-AP 360	1	3497912

Handpumpe mit 750 ml Luftvolumen zum Ausblasen von Bohrlöchern gemäß Dübelzulassung.

Ausbläser



Stahl-Reinigungsbürste

St G



Typ	Durchmesser mm	Länge mm	Ge- winde	Mindest- bestell- menge Stück	Art.-Nr.
RB 10 M 6	10	130	M6	1	3497870
RB 12 M 6	12	140	M6	1	3497872
RB 14 M 6	14	180	M6	1	3497874
RB 16 M 6	16	190	M6	1	3497875
RB 18 M 6	18	200	M6	1	3497876
RB 20 M 6	20	220	M6	1	3497878

Mit der Stahldrahtbürste müssen gemäß Dübelzulassung Bohrlöcher maschinell gereinigt werden, um einen sauberen Haftgrund für den Injektionsmörtel zu erhalten.

Die Stahldrahtbürste wird mit einem Gewindeanschluss auf einem SDS-Adapter fixiert, um die Bohrlöcher mit einer Bohrmaschine zu reinigen.

SDS-Adapter

St



Typ	Mindest- bestell- menge Stück	Art.-Nr.
RBL M6 SDS	1	3497915

Adapter zur Aufnahme der Stahldrahtbürsten zum maschinellen Reinigen von Bohrlöchern gemäß Dübelzulassung. Geeignet für Bohrmaschinen mit SDS-Aufnahme.

SDS-Verlängerung

St



Typ	Länge mm	Mindest- bestell- menge Stück	Art.-Nr.
RB-L 150 M6	150	1	3497932

Verlängerung mit Innen- und Außengewinde M6 zur Verbindung von SDS-Adapter mit Stahldrahtbürste bei schwer zugänglichen Bohrungen.

Mischrohre

PA



Typ	Mindest- bestell- menge Stück	Art.-Nr.
VM-X	12	3497981

Mischrohre zum Aufsetzen auf die Kartuschen des Injektionsmörtel-Systems VMU plus.

St FT

Distanzhülsen für isolierte Decken

Typ	Maß L mm	Mindest- bestell- menge Stück	Art.-Nr.
DHI 050	50	30	7205900
DHI 060	60	24	7205901
DHI 070	70	20	7205902
DHI 080	80	20	7205903
DHI 090	90	14	7205904
DHI 100	100	14	7205905
DHI 110	110	12	7205906
DHI 120	120	12	7205907
DHI 130	130	12	7205908
DHI 140	140	12	7205909
DHI 150	150	12	7205910

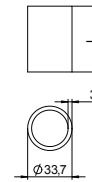



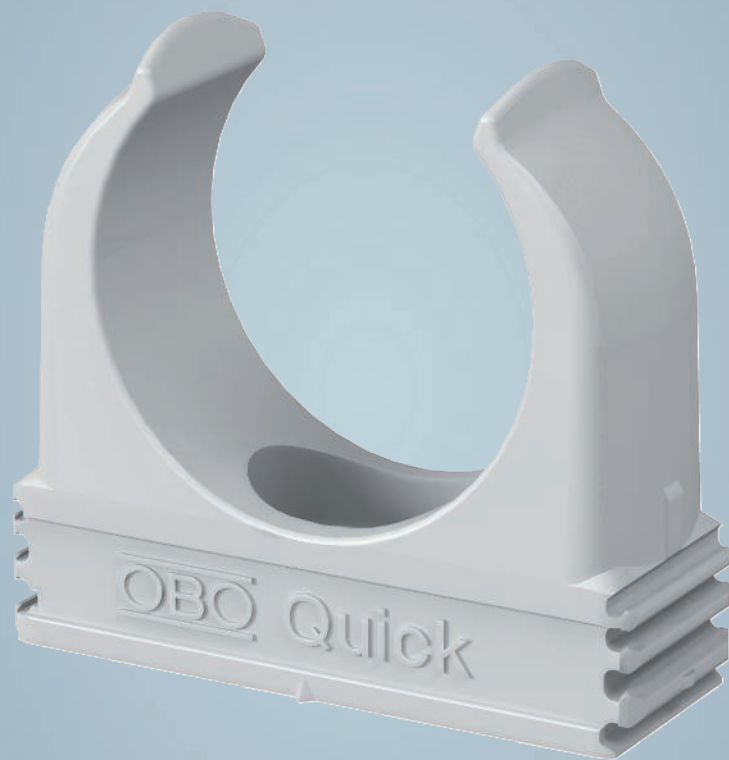

Die Distanzhülsen zur Montage von Abhängebügeln unter isolierten Decken verhindern das Eindringen der Isolierung beim Anziehen der Befestigungsschrauben. Gratarm, innen und außen verzinkt.





Befestigungsschellen Kunststoff

	Quick-Schellen	76
	Steckschellen	84
	Sammelhalterungen	86
	Kabelklammern	90
	Befestigungsschellen	94
	Kabelbinder	120
	Zubehör Befestigungsschellen Kunststoff	122



OBO Quick-Serie

Anreihbare Kabel- und Rohrschellen - erhältlich mit stufenlosem Spannungsbereich oder Sicherheitsverschluss

Die OBO-Quick-Serie bietet drei verschiedene Typen von halogenfreien Kabel- und Rohrschellen zum zeitsparenden und sicheren Befestigen von Kabeln, Leitungen und Elektroinstallationsrohren. Profitieren Sie von kürzeren Montagezeiten beim Befestigen von Installationen an Wänden und Decken sowie im Innen- und Außenbereich.

Alle Schellentypen und -größen der OBO-Quick-Serie können durch ihre gemeinsame Anreihkontur problemlos miteinander verbunden werden. Das bedeutet: Mit nur einer Bohrung können bis zu zwei Schellen montiert werden. Die patentierte Form der Anreihkontur ermöglicht dabei eine besonders hohe Tragkraft.



starQuick-Schelle

- Rastverschluss mit patentiertem Sicherheitssystem
- Anreihbar bis Größe SQ28
- UV- und witterungsbeständiges Polyamid
- Wand- und Deckenmontage

Quick-Schelle

Die High-Speed-Schelle

- Höchste Belastbarkeit
- Einführungsschrägen
- Langlochbefestigung
- Untereinander anreihbar
- Einrastloch/Mittenstopper

Multi-Quick-Schelle

- Eine Schelle für mehrere Größen
- Universell einsetzbar
- PG und metrisch

Die High-Speed-Schelle

Quick-Schelle



Bei der OBO Quick-Schelle kommt eine neuartige Schelentechnologie zum Einsatz, die in der täglichen Arbeit eine Fülle von Vorteilen bringt. Durch intelligente Details erreicht die Quick-Schelle eine bislang unbekannte Dimension der Montagefreundlichkeit: Ob mit der OBO Quick-Pipe, OBO Multi-Quick oder OBO starQuick: Die Montage gelingt garantiert im Handumdrehen. Auch bei der Belastbarkeit erzielt die Quick-Schelle neue Bestwerte: Sie ist die Belastbarste unter den offenen Klemmschellen.

- Höchste Belastbarkeit
- Maximale Stabilität
- Höchste Montagefreundlichkeit
- Einführungsschrägen
- Langlochbefestigung
- Anreihsystem
- Einrastloch/Mittenstopper



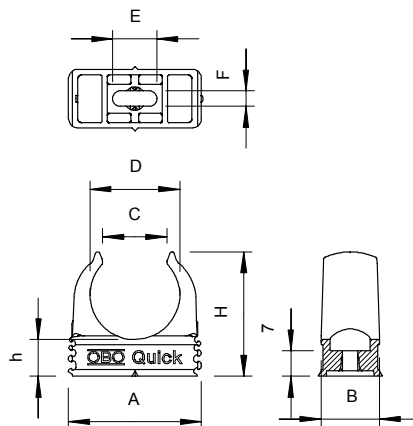

- OBO Quick-Schelle für alle metrischen Stahlpanzerrohre, leichte und schwere Isolierrohre
- Geeignet für OBO Quick-Pipe
- Rohrzentrierhilfen ermöglichen ein optimales Einbringen des Rohres und verdrehen automatisch die Schelle in die richtige Position
- Patentiert
- Universelle Befestigungsmöglichkeit; anreihbar mit der OBO Multi-Quick- und starQuick-Schelle
- Langloch zum seitlichen Ausrichten bei Montage mittels Holzschraube oder Schlagdübel
- Empfohlener Befestigungsabstand 50-60 cm
- max. Auszugswerte F bei 20°C Raumtemperatur siehe Tabelle.

G	A	B	C	D	E	F	H	h	F (20°C)
	mm	mm	mm	mm	mm	mm	mm	mm	N
M16	25,3	16	11,5	15,5	7	4,2	25	10	75
M20	30,3	16	14	19,4	9	4,2	29,5	10	90
M25	36,3	16	17,5	24,3	12	4,2	34	10	100
M32	46,3	16	22,4	31,4	12	4,2	42	11	120
M40	57,3	16	26	39,2	11	4,6	51	12	140
M50	70,3	18	32	49	12	6	63	14	165
M63	87,3	20	43	61,5	12	6	74,5	15	230

Quick-Schellen

Quick-Schelle, lichtgrau

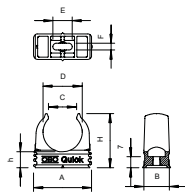

Typ	Nenngröße	Farbe	Mindestbestellmenge Stück	Art.-Nr.
2955 M16	M16	lichtgrau	100	2149004
2955 M20	M20	lichtgrau	100	2149010
2955 M25	M25	lichtgrau	100	2149016
2955 M32	M32	lichtgrau	50	2149022
2955 M40	M40	lichtgrau	50	2149028
2955 M50	M50	lichtgrau	25	2149034
2955 M63	M63	lichtgrau	20	2149040

Aufputzschelle zur Aufnahme von metrischen Stahlpanzerrohren, leichten und schweren Isolierrohren sowie Elektroinstallationsrohr Quick-Pipe. Universelle Befestigungsmöglichkeiten an Wand und Decke im Innen- und geschützten Außenbereich. Mit Langloch zum seitlichen Ausrichten bei Montage mit Holzschraube oder Schlagdübel. Werkzeuglose Rohrmontage. Aneinander reihbar auch mit OBO Multi-Quick- oder starQuick-Schelle. Größe M16 - M32 kann auf Gewinde M6 geschraubt werden. Befestigungsabstand 50 - 60 cm, max. Auszugswerte F bei 20° C Raumtemperatur siehe Tabelle.

PP



Quick-Schelle, schwarz

Typ	Nenngröße	Farbe	Mindestbestellmenge Stück	Art.-Nr.
2955 M16 SW	M16	tiefschwarz	100	2149559
2955 M20 SW	M20	tiefschwarz	100	2149563
2955 M25 SW	M25	tiefschwarz	100	2149567
2955 M32 SW	M32	tiefschwarz	50	2149571
2955 M40 SW	M40	tiefschwarz	50	2149575
2955 M50 SW	M50	tiefschwarz	25	2149579
2955 M63 SW	M63	tiefschwarz	20	2149583

Aufputzschelle zur Aufnahme von metrischen Stahlpanzerrohren, leichten und schweren Isolierrohren sowie Elektroinstallationsrohr Quick-Pipe. Universelle Befestigungsmöglichkeiten an Wand und Decke im Innen- und geschützten Außenbereich. Mit Langloch zum seitlichen Ausrichten bei Montage mit Holzschraube oder Schlagdübel. Werkzeuglose Rohrmontage. Aneinander reihbar auch mit OBO Multi-Quick- oder starQuick-Schelle. Größe M16 - M32 kann auf Gewinde M6 geschraubt werden. Befestigungsabstand 50 - 60 cm, max. Auszugswerte F bei 20° C Raumtemperatur siehe Tabelle.

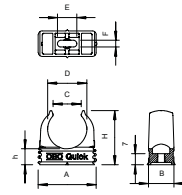

PP



Quick-Schelle, flammwidrig steingrau

Typ	Nenngröße	Farbe	Mindestbestellmenge Stück	Art.-Nr.
2955 F M16 STGR	M16	steingrau	100	2149303
2955 F M20 STGR	M20	steingrau	100	2149309
2955 F M25 STGR	M25	steingrau	100	2149315
2955 F M32 STGR	M32	steingrau	50	2149321
2955 F M40 STGR	M40	steingrau	50	2149327
2955 F M50 STGR	M50	steingrau	25	2149333
2955 F M63 STGR	M63	steingrau	20	2149339

Flammwidrige Aufputzschelle zur Aufnahme von metrischen Stahlpanzerrohren, leichten und schweren Isolierrohren sowie Elektroinstallationsrohr Quick-Pipe. Universelle Befestigungsmöglichkeiten an Wand und Decke im Innen- und geschützten Außenbereich. Mit Langloch zum seitlichen Ausrichten bei Montage mit Holzschraube oder Schlagdübel. Werkzeuglose Rohrmontage. Aneinander reihbar auch mit OBO Multi-Quick- oder starQuick-Schelle. Größe M16 - M32 kann auf Gewinde M6 geschraubt werden. Befestigungsabstand 50 - 60 cm, max. Auszugswerte F bei 20° C Raumtemperatur siehe Tabelle.

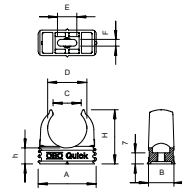

PP



Quick-Schelle, flammwidrig reinweiß

Typ	Nenngröße	Farbe	Mindestbestellmenge Stück	Art.-Nr.
2955 F M16 RW	M16	reinweiß	100	2149351
2955 F M20 RW	M20	reinweiß	100	2149357
2955 F M25 RW	M25	reinweiß	100	2149363
2955 F M32 RW	M32	reinweiß	50	2149369
2955 F M40 RW	M40	reinweiß	50	2149375

Flammwidrige Aufputzschelle zur Aufnahme von metrischen Stahlpanzerrohren, leichten und schweren Isolierrohren sowie Elektroinstallationsrohr Quick-Pipe. Universelle Befestigungsmöglichkeiten an Wand und Decke im Innen- und geschützten Außenbereich. Mit Langloch zum seitlichen Ausrichten bei Montage mit Holzschraube oder Schlagdübel. Werkzeuglose Rohrmontage. Aneinander reihbar auch mit OBO Multi-Quick- oder starQuick-Schelle. Größe M16 - M32 kann auf Gewinde M6 geschraubt werden. Befestigungsabstand 50 - 60 cm, max. Auszugswerte F bei 20° C Raumtemperatur siehe Tabelle.

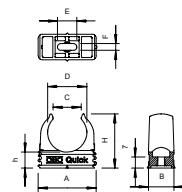

Die Universal-Schelle

Multi-Quick-Schelle

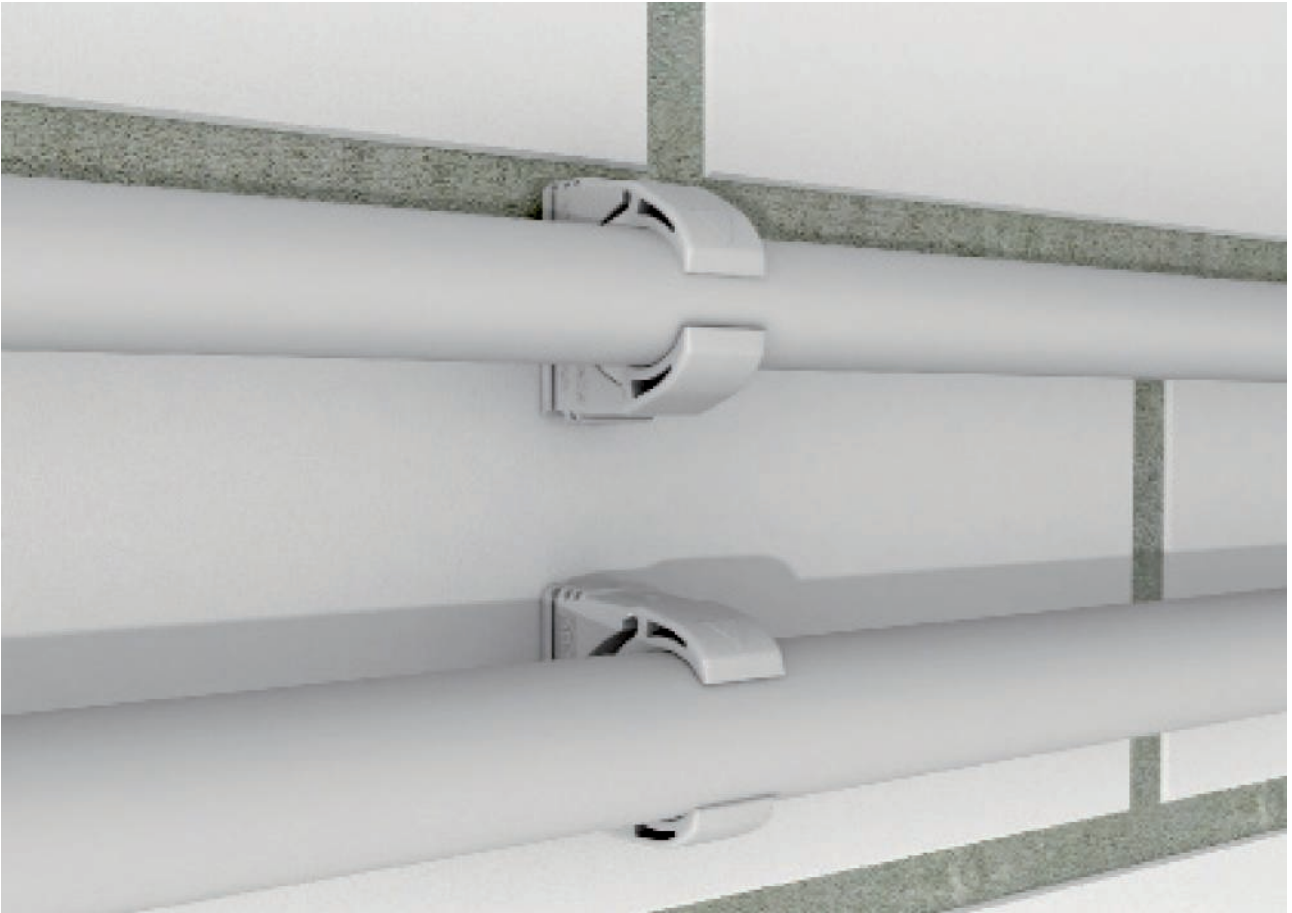

Nur drei Schellen-Größen für alle Einsatzzwecke: Mit der OBO Multi-Quick sind sie immer auf der sicheren Seite. Egal, ob Pg oder metrisch: Die Multi-Quick deckt mit nur drei Größen den gesamten Bereich von 16 mm bis 32 mm Durchmesser ab. Ein Bereich, für den Sie sonst sieben verschiedene Schellengrößen benötigen würden!

Vereinfachte Lagerhaltung und bessere Mengenübersicht für die tägliche Arbeit – ein Vorsprung durch OBO Produkt-Innovationen. Dazu kommen die bekannten Vorteile der Multi-Quick, wie schnelle und praxisgerechte Montage, große Haltekraft, leichtes Einlegen der Rohre.

- PG und metrisch
- Einfaches Befestigen
- Sicheres Einrasten
- Radiales Einreihen
- Vereinfachte Vorratshaltung
- Spannbereiche von 15 – 37 mm
- Universell einsetzbar



Multi-Quick-Schelle

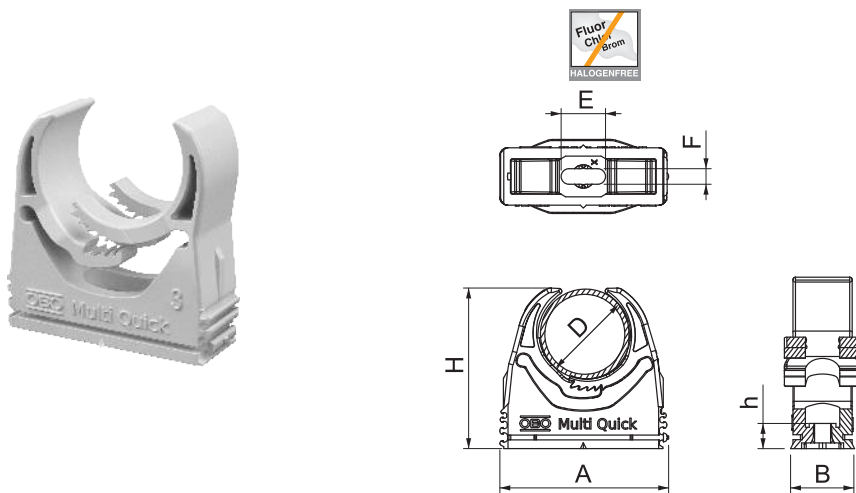

- PG und metrisch
- Einfaches Befestigen
- Sicheres Einrasten
- Radiales Einreihen
- Vereinfachte Vorratshaltung
- Spannungsbereiche von 15-37 mm
- Universell einsetzbar
- Befestigung Schienen Typ: CL2008

D	A	B	H	E	F
mm	mm	mm	mm	mm	mm
15 - 19	27,5	27,5	32	8	4,1
18,5 - 22,5	33	33	37	8	4,1
25 - 28,5	43	43	46	8	4,1
31 - 37	55	55	58	8	4,1

Multi-Quick-Schellen



Typ	Spann- bereich D mm	Farbe	Mindest- bestell- menge Stück	Art.-Nr.
M-Quick 15-19LGR	15-19	lichtgrau	100	2153106
M-Quick 18-22LGR	18,5-22,5	lichtgrau	100	2153114
M-Quick 25-28LGR	25-28,5	lichtgrau	50	2153130
M-Quick 31-37LGR	31-37	lichtgrau	25	2153157

Aufputzschelle zur Aufnahme von metrischen und PG-Rohren sowie Elektroinstallationsrohr Quick-Pipe. Flexibler Spannungsbereich von mehreren Millimetern. Universelle Befestigungsmöglichkeiten an Wand und Decke und einsetzbar in Profilschiene im Innen- und geschützten Außenbereich. Werkzeuglose Rohrmontage. Aneinander reihbar auch mit OBO Quick- oder starQuick-Schelle.

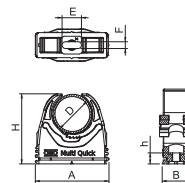

Multi-Quick-Schelle

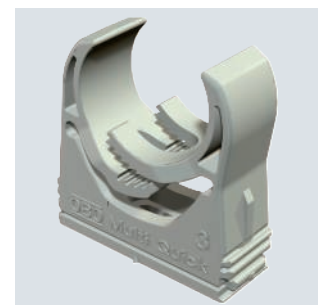

Typ	Spann- bereich D mm	Farbe	Mindest- bestell- menge Stück	Art.-Nr.
M-Quick M20 LGR	16-20	lichtgrau	100	2153718
M-Quick M25 LGR	20-25	lichtgrau	50	2153726
M-Quick M32 LGR	25-32	lichtgrau	50	2153734

Aufputzschelle zur Aufnahme von metrischen Rohren sowie Elektroinstallationsrohr Quick-Pipe. Flexibler Spannungsbereich von mehreren Millimetern. Universelle Befestigungsmöglichkeiten an Wand und Decke im Innen- und Außenbereich. Werkzeuglose Rohrmontage. Aneinander reihbar auch mit OBO Quick- oder starQuick-Schelle.

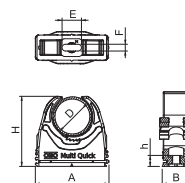

starQuick-Schelle

Die Sicherheits-Schelle



starQuick ist das umfassende Schellenprogramm für unterschiedlichste Anwendungen: für Elektro- und Sanitärinstallationen, für Innen- und für Außenbereiche. Robustes Material und eine intelligente Konstruktion gewährleisten dauerhafte Sicherheit nach höchsten Standards. Einfache Handhabung und schnelle Montage ohne Werkzeug erleichtern dem Installateur die Arbeit erheblich – und machen starQuick zum Star unter den Schellen.

- Rastschloss mit patentiertem Sicherheitssystem
- Anreihbar bis Größe SQ28
- UV- und witterungsbeständiges Polyamid
- Wand- und Deckenmontage



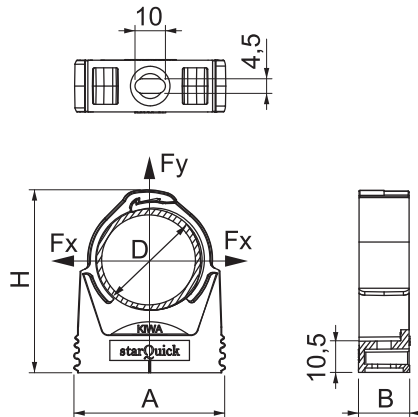

- aneinander reihbar bis Größe SQ28
- Bruchlast mit Schraube DIN96 Ø 4,5mm minimal bei 20°C
- Einsatz im Außen- und öffentlichen Bereich
- UV- und witterungsbeständiges Polyamid
- Spannungsbereich von 10-65mm
- Wand- und Deckenmontage
- patentiertes Sicherheitssystem

G	A	B	D	H	Fx	Fy
mm	mm	mm	mm	mm	N	N
10	29	17	9,5 - 12	31,6	500	500
12-14	29	17	11,5 - 15	34,5	550	550
15-16	29	17	14 - 16,5	35,7	600	600
17-19	29	17	16 - 20	39,8	700	700
20-23	29	17	19,5 - 23,5	49,5	800	800
25-28	40	17	24 - 28	49,5	850	850
28-32	40	17	27,5 - 32	52,8	900	900
32-35	43	17	31,2 - 35,8	65,8	1000	1000
35-40	47	17	35 - 40,1	65,8	1100	1100
40-44	52	17	39,3 - 44,5	69,5	1200	1200
45-50	57	17	44 - 50	75,5	1200	1200
50-54	63	17	48 - 55	81	1400	1400
59-65	74	20	58,5 - 65	94,3	1500	1500

starQuick-Schellen

PA



Typ	Spannungsbereich D mm	Farbe	Mindestbestellmenge Stück	Maß E mm	Maß F mm	Maß h mm	Art.-Nr.
SQ-10 LGR	9,5-12	lichtgrau	100	10	4,5	10,5	2146053
SQ-12 LGR	11,5-15	lichtgrau	100	10	4,5	10,5	2146061
SQ-15 LGR	14-16,5	lichtgrau	100	10	4,5	10,5	2146096
SQ-17 LGR	16-20	lichtgrau	100	10	4,5	10,5	2146118
SQ-20 LGR	19,5-23,5	lichtgrau	50	10	4,5	10,5	2146134
SQ-25 LGR	24-28	lichtgrau	50	10	4,5	10,5	2146207
SQ-28 LGR	27,5-32	lichtgrau	50	10	4,5	10,5	2146215
SQ-32 LGR	31,2-35,8	lichtgrau	50	10	4,5	10,5	2146258
SQ-36 LGR	35-40,1	lichtgrau	25	10	4,5	10,5	2146290
SQ-40 LGR	39,3-44,5	lichtgrau	25	10	4,5	10,5	2146320
SQ-47 LGR	44-50	lichtgrau	25	10	4,5	10,5	2146363
SQ-51 LGR	48-55	lichtgrau	15	10	4,5	10,5	2146444
SQ-59 LGR	58,5-65	lichtgrau	15	10	4,5	10,5	2146487

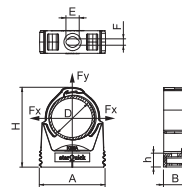

Hochbelastbare Schelle zur Aufnahme von Elektro- und Sanitärrohren aus Kunststoff und Metall sowie Elektroinstallationsrohr Quick-Pipe. Universelle Befestigungsmöglichkeiten an Wand, Decke und Stahlkonstruktionen im Innen- und Außenbereich. Flexibler Spannungsbereich von mehreren Millimetern. Werkzeuglose Rohrmontage. Aneinander reihbar bis Ø 28 mm, auch mit OBO Quick- oder starQuick-Schelle. Für hohe Belastungswerte kombinierbar mit Doppelhalter. Für variable Abstände und Schellenanzahl montierbar auf Profilschiene.



BKS-Klemmschelle

PA

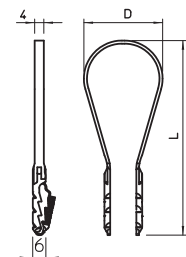

Typ	Spann- bereich D mm	Maß L mm	Maß D mm	Auszug- werte N	Farbe	Mindest- bestell- menge Stück	Art.-Nr.
1973 3-13 LGR	3-13	52	13	500	lichtgrau	100	2148803
1973 8-28 LGR	8-28	70	27	500	lichtgrau	100	2148846
1973 20-40 LGR	20-40	89	36	500	lichtgrau	100	2148862

Für Leitungen, flexible Rohre und alle Arten von Isolier- und Panzerrohren, geeignet für Beton, Kalksandstein und Ziegelmauerwerk aus Vollstein. Eine Verwendung in Gasbetonmauerwerk ist möglich, jedoch muss mit einer Reduzierung der Tragfähigkeit gerechnet werden.

Klick-Snap-Schelle

PA

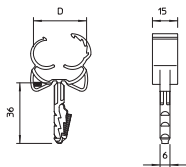

Typ	Spann- bereich D mm	Bohr- ungs Ø mm	Bohr- loch- tiefe mm	Bruchlast in Beton B25 N	Farbe	Mindest- bestell- menge Stück	Art.-Nr.
1976 12-15	12-15,5	6	40	190 N	lichtgrau	100	2148501
1976 16-21	16-21,5	6	40	500 N	lichtgrau	100	2148528
1976 22-28	22,5-28,5	6	40	500 N	lichtgrau	100	2148536

Mit angespritztem Steckdübel zur Schnellmontage in Betonwänden und Mauerwerk. Dübel bis zum Aufliegen der Schellenunterkante ins Bohrloch einstecken, beim Eindrücken des Rohres schließt und rastet die Schelle selbsttätig ums Rohr.

Einfach-Steckschelle

PA

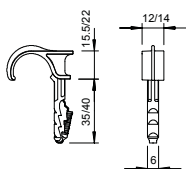

Typ	Spann- bereich D mm	Bohr- ungs Ø mm	Bohr- loch- tiefe mm	Bruchlast in Beton B25 N	Farbe	Mindest- bestell- menge Stück	Art.-Nr.
1974 16-23	16-23	6	40	50	lichtgrau	100	2197804
1974 22-30	22-30	6	40	65	lichtgrau	100	2197812

Die Steckschellen dienen zur Verlegung von Leitungen und Rohren an Wand und Decke und der Verlegung von flexiblen Rohren auf Beton und im Estrich. Die Einfachsteckschellen ersetzen Nagelclips in Beton und Gasbeton. Der Vorteil der Steckschellen liegt darin, dass sie nur in das Bohrloch gesteckt werden müssen. Es entfällt die Verwendung von Dübeln und Schrauben.

Doppel-Steckschelle

PA

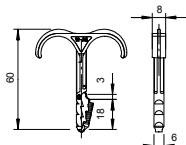

Typ	Spann- bereich D mm	Bohr- ungs Ø mm	Bohr- loch- tiefe mm	Bruchlast in Beton B25 N	Farbe	Mindest- bestell- menge Stück	Art.-Nr.
1974 2X4-12	4-12	6	40	90	lichtgrau	100	2197855
1974 2X12-25	12-25	6	40	120	lichtgrau	100	2197863

Die Steckschellen dienen zur Verlegung von Leitungen und Rohren an Wand und Decke und der Verlegung von flexiblen Rohren auf Beton und im Estrich. Die Doppelsteckschellen ersetzen Nagelclips in Beton und Gasbeton. Der Vorteil der Steckschellen liegt darin, dass sie nur in das Bohrloch gesteckt werden müssen. Es entfällt die Verwendung von Dübeln und Schrauben.

PA



Typ	Bohrloch-tiefe mm	Bruchlast in Beton B25 N	Farbe	Mindest- bestell- menge Stück	Art.-Nr.
910 STK 6x30	35	260	lichtgrau	100	2351609

Der Steckdübel ermöglicht die Aufnahme eines Kabelbinders (Typ 550 oder 555) bis 9 mm Breite, mit dem es möglich ist, eine Vielzahl von verschiedenen Kabeln und Rohren zu montieren.

Geeignet für Beton, Kalksand-, Ziegelmauerwerk aus Vollstein. Eine Verwendung in Gasbetonmauerwerk ist möglich, jedoch muss mit einer Reduzierung der Tragfähigkeit gerechnet werden.

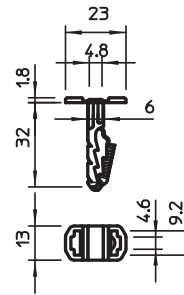

PA



Typ	Dübel-Ø mm	Länge mm	Bohr- loch- tiefe mm	Bruchlast in Beton B25 N	Mindest- bestell- menge Stück	Art.-Nr.
910 STP 6x30	6	30	35	250	100	2351412

Der Steckdübel ermöglicht die einfache Montage z. B. von Kennzeichnungsschildern oder kleinen WDK-Kanälen.

Geeignet für Beton, Kalksandstein und Ziegelmauerwerk aus Vollstein. Eine Verwendung in Gasbetonmauerwerk ist möglich, jedoch muss mit einer Reduzierung der Tragfähigkeit gerechnet werden.

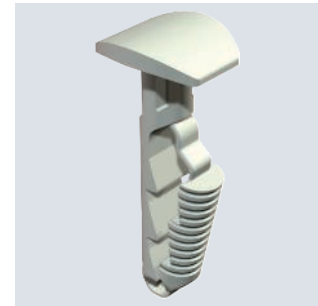
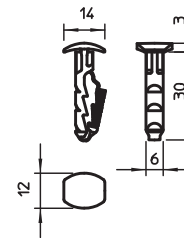

Grip-Sammelhalterung

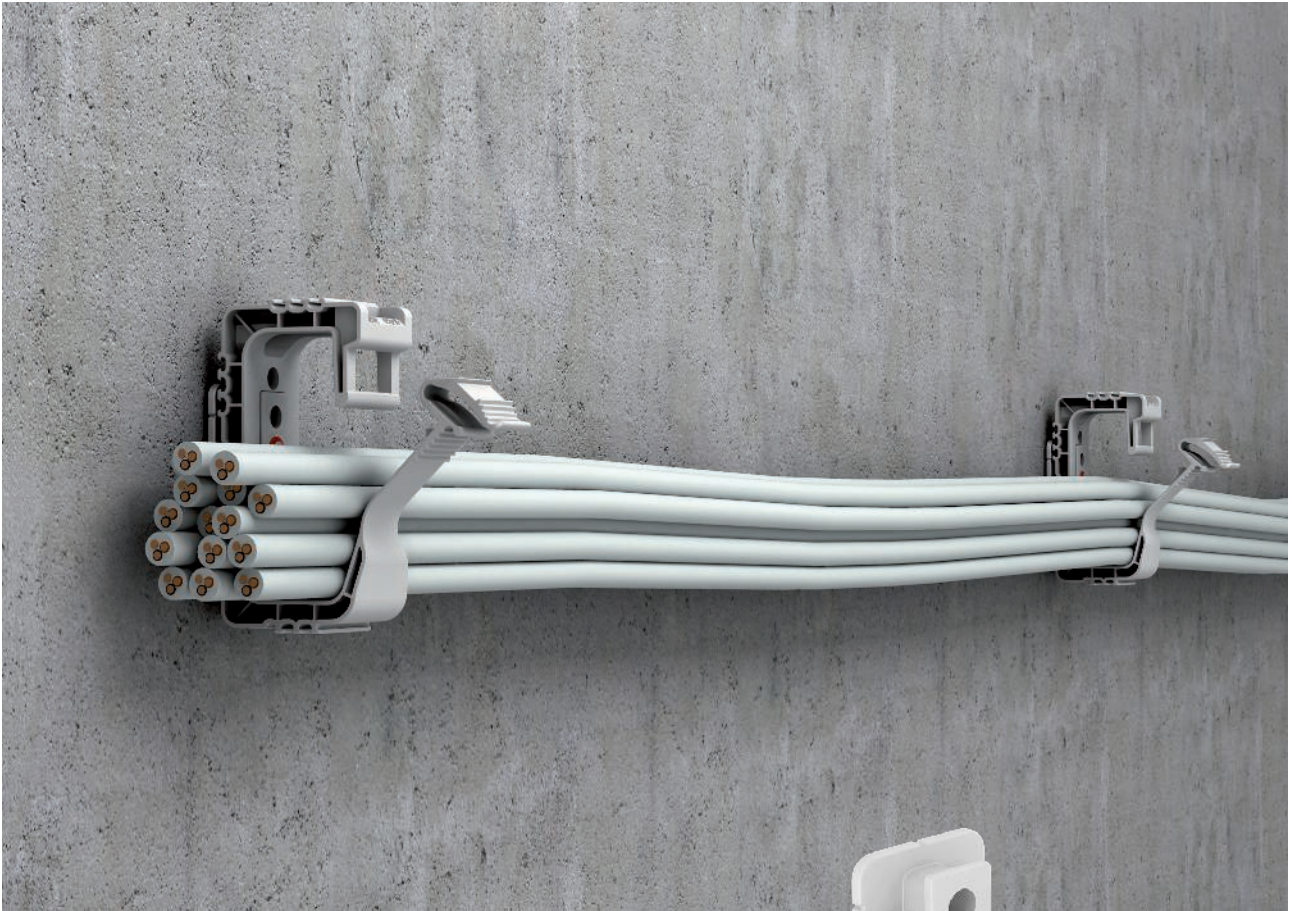

Sammelhalterung für allgemeine Anwendung, geeignet für Wand- und Deckenmontage. Das angespritzte Befestigungselement kann mit Schlagdübel oder Gasdrucknagelgerät befestigt werden.

- Wand- und Deckenmontage
- Koppelbar untereinander "Rücken an Rücken"
- Für mehrere Kabel
- Schnelle Montage mit dem Befestigungselement
- Ideal für die Nachinstallation
- Steingraue Ausführung flammwidrig nach DIN EN 0471 / DIN IEC 695 Teil 2 - 1, Prüftemperatur 960° C



Grip 10 Sammelhalterung

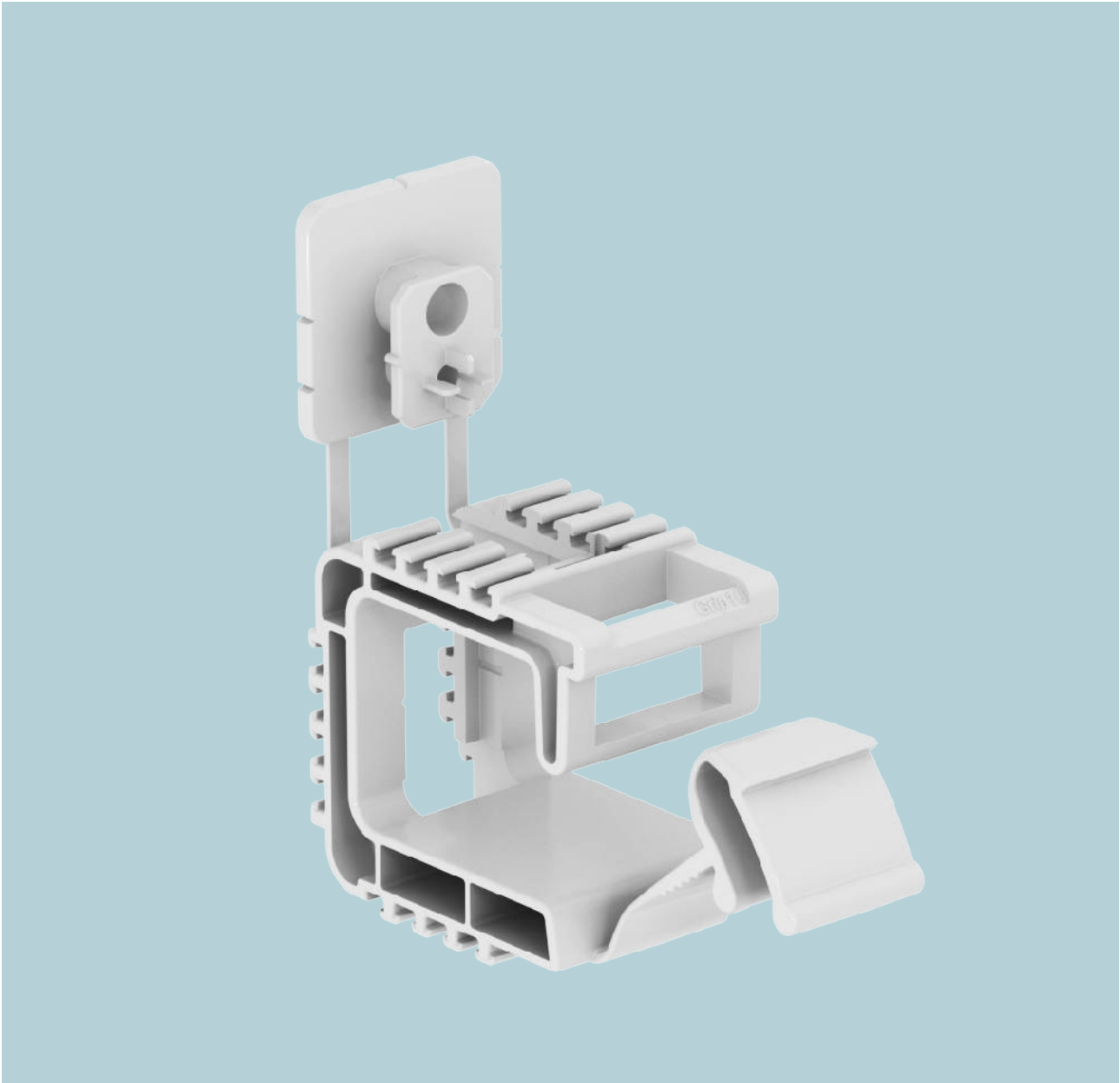

Sammlhalterung für allgemeine Anwendung, geeignet für Wand- und Deckenmontage.

- Wand- und Deckenmontage
- Koppelbar untereinander „Rücken an Rücken“
- Für mehrere Kabel
- Schnelle Montage mit dem Befestigungselement
- Ideal für die Nachinstallation
- Steingraue Ausführung flammwidrig nach DIN EN 0471 / DIN IEC 695 Teil 2 - 1, Prüftemperatur 960° C



Grip 10

PP

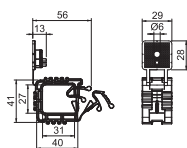
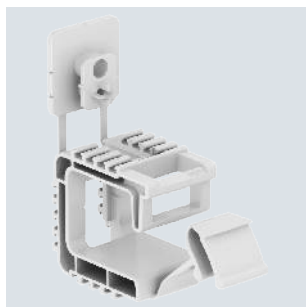

Typ	Anzahl der Leitungen	Farbe	Mindestbestellmenge	Art.-Nr.
2031 10 SP	10	lichtgrau	100	2205384
2031 10	10	lichtgrau	50	2205380

Sammelhalterung mit angespritztem Befestigungselement, zum Montieren von bis zu 10 Leitungen NYM 3 x 1,5 mm² an Wand oder Decke. Befestigung mit Schlagdübel oder Steckdübel. Auch geeignet zum Befestigen mit gas- und akkubetriebenen Setzgeräten der Marken Bosch, Fischer und Spit (Nasendurchmesser innen Ø 6 mm). Befestigungsloch Ø 6 mm. Empfohlener Befestigungsabstand bei voller Belegung 250-400 cm, abhängig von den jeweilig gültigen nationalen Vorgaben/Normen.

Grip 20

PP

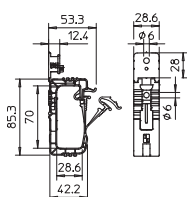
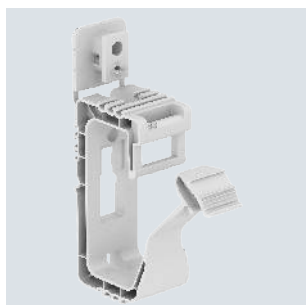

Typ	Anzahl der Leitungen	Farbe	Mindestbestellmenge	Art.-Nr.
2031 20	20	lichtgrau	50	2205404
2031 20 SP	20	lichtgrau	100	2205408

Sammelhalterung mit angespritztem Befestigungselement, zum Montieren von bis zu 20 Leitungen NYM 3 x 1,5 mm² an Wand oder Decke. Befestigung mit Schlagdübel oder Steckdübel. Auch geeignet zum Befestigen mit gas- und akkubetriebenen Setzgeräten der Marken Bosch, Fischer und Spit (Nasendurchmesser innen Ø 7 mm). Befestigungsloch Ø 6 mm. Empfohlener Befestigungsabstand bei voller Belegung 250-400 cm, abhängig von den jeweilig gültigen nationalen Vorgaben/Normen.

Grip 40

PP

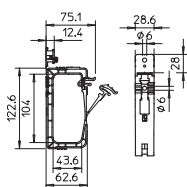
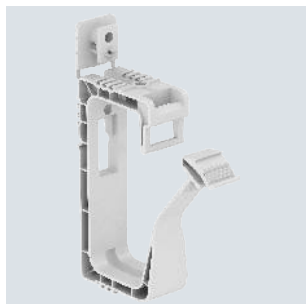

Typ	Anzahl der Leitungen	Farbe	Mindestbestellmenge	Art.-Nr.
2031 40	40	lichtgrau	25	2205416
2031 40 SP	40	lichtgrau	50	2205420

Sammelhalterung mit angespritztem Befestigungselement, zum Montieren von bis zu 40 Leitungen NYM 3 x 1,5 mm² an Wand oder Decke. Befestigung mit Schlagdübel oder Steckdübel. Auch geeignet zum Befestigen mit gas- und akkubetriebenen Setzgeräten der Marken Bosch, Fischer und Spit (Nasendurchmesser innen Ø 7 mm). Befestigungsloch Ø 6 mm. Empfohlener Befestigungsabstand bei voller Belegung 250-400 cm, abhängig von den jeweilig gültigen nationalen Vorgaben/Normen.

Grip 10 flammwidrig

PP

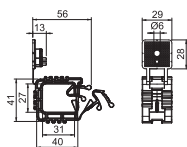
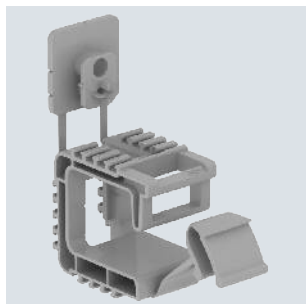

Typ	Anzahl der Leitungen	Farbe	Mindestbestellmenge	Art.-Nr.
2031 F 10	10	steingrau	50	2205388

Sammelhalterung mit angespritztem Befestigungselement, zum Montieren von bis zu 10 Leitungen NYM 3 x 1,5 mm² an Wand oder Decke. Befestigung mit Schlagdübel oder Steckdübel. Befestigungsloch Ø 6 mm. Empfohlener Befestigungsabstand bei voller Belegung 250-400 cm, abhängig von den jeweilig gültigen nationalen Vorgaben/Normen. Flammwidrig nach DIN VDE 0471/DIN IEC 695 Teil 2-1, Prüftemperatur 960 °C.



PP



Typ	Anzahl der Leitungen	Farbe	Mindestbestellmenge	Art.-Nr.
2031 F 20	20	steingrau	50	2205412

Sammelhalterung mit angespritztem Befestigungselement, zum Montieren von bis zu 20 Leitungen NYM 3 x 1,5 mm² an Wand oder Decke. Befestigung mit Schlagdübel oder Steckdübel. Befestigungsloch Ø 6 mm. Empfohlener Befestigungsabstand bei voller Belegung 250-400 cm, abhängig von den jeweilig gültigen nationalen Vorgaben/Normen. Flammwidrig nach DIN VDE 0471/DIN IEC 695 Teil 2-1, Prüftemperatur 960 °C.

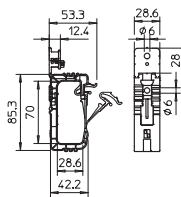

Grip 20 flammwidrig

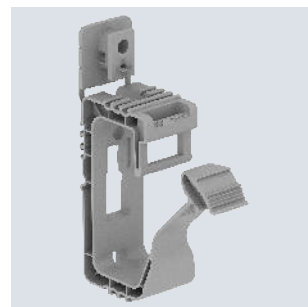

PP



Typ	Anzahl der Leitungen	Farbe	Mindestbestellmenge	Art.-Nr.
2031 F 40	40	steingrau	25	2205423

Sammelhalterung mit angespritztem Befestigungselement, zum Montieren von bis zu 40 Leitungen NYM 3 x 1,5 mm² an Wand oder Decke. Befestigung mit Schlagdübel oder Steckdübel. Befestigungsloch Ø 6 mm. Empfohlener Befestigungsabstand bei voller Belegung 250-400 cm, abhängig von den jeweilig gültigen nationalen Vorgaben/Normen. Flammwidrig nach DIN VDE 0471/DIN IEC 695 Teil 2-1, Prüftemperatur 960 °C.

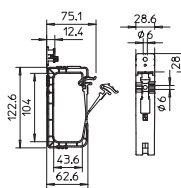

Grip 40 flammwidrig

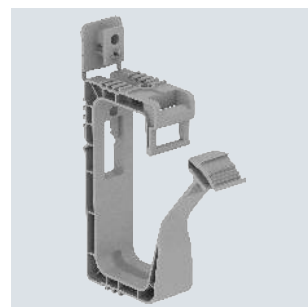

Kabelklammer, für 8 Leitungen

PA

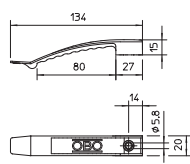

Typ	Anzahl der Leitungen	Farbe	Mindestbestellmenge	Art.-Nr.
2032	8	lichtgrau	50	2205017
2032 SP	8	lichtgrau	100	2204975

Standardausführung für allgemeine Anwendungen, wie z. B. Zwischendecken und Zwischenwand-Installationen.
Klemmhöhe 9 mm, mit Distanzstück 13 mm.
Befestigungsloch 6 mm Ø.

Kabelklammer, für 8 Leitungen, flammwidrig

PBPT

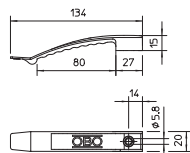

Typ	Anzahl der Leitungen	Farbe	Mindestbestellmenge	Art.-Nr.
2032 F	8	steingrau	50	2204908

Flammwidrige Ausführung, speziell für die Verwendung in Zwischendecken.
Thermopl. Polyester, steingrau RAL 7030, flammwidrig nach VDE 0471/DIN IEC 695 Teil 2-1, Prüftemperatur 960°C, bzw. V-O nach UL 94, halogenfrei.
Klemmhöhe 9 mm, mit Distanzstück 13 mm.
Befestigungsloch 6 mm Ø.

Kabelklammer, für 8 Leitungen, geeignet für Setzgerät

PA

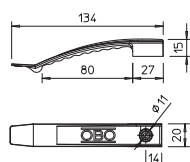

Typ	Anzahl der Leitungen	Farbe	Mindestbestellmenge	Art.-Nr.
2032 AS	8	lichtgrau	50	2205052

Kabelklammer zum Montieren von bis zu 8 Leitungen NYM 3 x 1,5 mm² z. B. an Zwischenwänden oder -decken. Geeignet zum Befestigen mit gas- und akkubetriebenen Setzgeräten der Marken Bosch, Fischer und Spit (Nasendurchmesser außen Ø 11 mm). Klemmhöhe 9 mm, mit Distanzstück 13 mm. Befestigungsloch Ø 11 mm.

Kabelklammer, für 10 Leitungen

PA

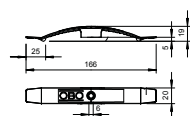
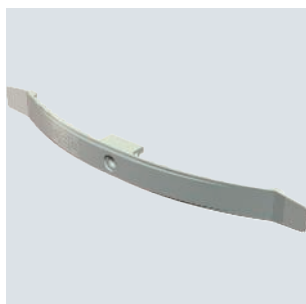

Typ	Anzahl der Leitungen	Farbe	Mindestbestellmenge	Art.-Nr.
2034	10	lichtgrau	50	2205041
2034 SP	10	lichtgrau	100	2204991

Standardausführung für allgemeine Anwendungen, wie z. B. Zwischendecken und Zwischenwand-Installationen.
Klemmhöhe 9 mm, mit Distanzstück 13 mm.
Befestigungsloch 6 mm Ø.





PBPT



Kabelklammer, für 10 Leitungen, flammwidrig

Typ	Anzahl der Leitungen	Farbe	Mindestbestellmenge Stück	Art.-Nr.
2034 F	10	steingrau	50	2204924

Flammwidrige Ausführung, speziell für die Verwendung in Zwischendecken.
Thermopl. Polyester, steingrau RAL 7030, flammwidrig nach VDE 0471/DIN IEC 695 Teil 2-1, Prüftemperatur 960 °C, bzw. V-O nach UL 94, halogenfrei.
Klemmhöhe 9 mm, mit Distanzstück 13 mm.
Befestigungsloch 6 mm Ø.

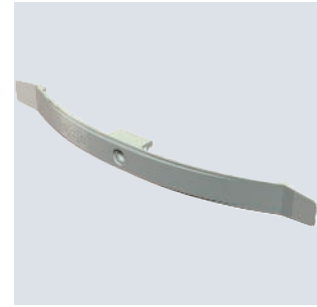
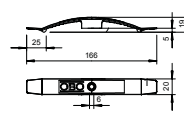

PA



Kabelklammer, für 10 Leitungen, geeignet für Setzgerät

Typ	Anzahl der Leitungen	Farbe	Mindestbestellmenge Stück	Art.-Nr.
2034 AS	10	lichtgrau	50	2205054

Kabelklammer zum Montieren von bis zu 10 Leitungen NYM 3 x 1,5 mm² z. B. an Zwischenwänden oder -decken. Geeignet zum Befestigen mit gas- und akkubetriebenen Setzgeräten der Marken Bosch, Fischer und Spit (Nasendurchmesser außen Ø 11 mm). Klemmhöhe 9 mm, mit Distanzstück 13 mm. Befestigungsloch Ø 11 mm.

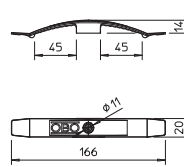

PA



Kabelklammer, für 16 Leitungen

Typ	Anzahl der Leitungen	Farbe	Mindestbestellmenge Stück	Art.-Nr.
2033	16	lichtgrau	25	2205033
2033 SP	16	lichtgrau	100	2204983

Standardausführung für allgemeine Anwendungen, wie z. B. Zwischendecken und Zwischenwand-Installationen.
Klemmhöhe 9 mm, mit Distanzstück 13 mm.
Befestigungsloch 6 mm Ø.

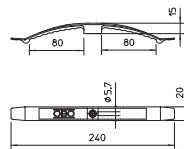

PBPT



Kabelklammer, für 16 Leitungen, flammwidrig

Typ	Anzahl der Leitungen	Farbe	Mindestbestellmenge Stück	Art.-Nr.
2033 F	16	steingrau	25	2204916

Flammwidrige Ausführung, speziell für die Verwendung in Zwischendecken.
Thermopl. Polyester, steingrau RAL 7030, flammwidrig nach VDE 0471/DIN IEC 695 Teil 2-1, Prüftemperatur 960 °C, bzw. V-O nach UL 94, halogenfrei.
Klemmhöhe 9 mm, mit Distanzstück 13 mm.
Befestigungsloch 6 mm Ø.

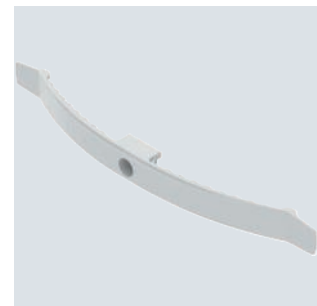
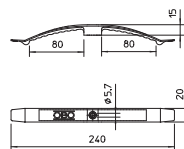

Kabelklammer, für 16 Leitungen, geeignet für Setzgerät

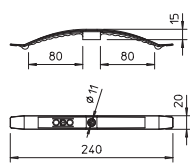
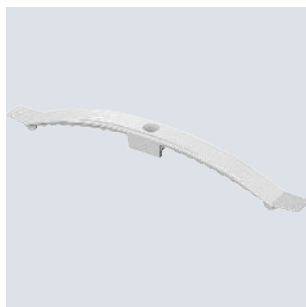

Typ	Anzahl der Leitungen	Farbe	Mindestbestellmenge	Art.-Nr.
2033 AS	16	lichtgrau	25	2205053

Kabelklammer zum Montieren von bis zu 16 Leitungen NYM 3 x 1,5 mm² z. B. an Zwischenwänden oder -decken. Geeignet zum Befestigen mit gas- und akkubetriebenen Setzgeräten der Marken Bosch, Fischer und Spit (Nasendurchmesser außen Ø 11 mm). Klemmhöhe 9 mm, mit Distanzstück 13 mm. Befestigungsloch Ø 11 mm.

Kabelklammer mit Schlagdübel, für 8 Leitungen

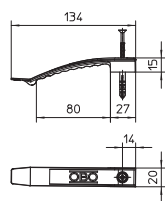

Typ	Anzahl der Leitungen	Farbe	Mindestbestellmenge	Art.-Nr.
2032 SD	8	lichtgrau	50	2204800
2032 SD SP	8	lichtgrau	100	2204851

Mit vormontiertem Schlagdübel 6 mm Ø. Erforderliche Bohrlochtiefe 50 mm. Klemmhöhe 9 mm, mit Distanzstück 13 mm. Befestigungsloch 6 mm Ø.

Kabelklammer mit Schlagdübel, für 16 Leitungen

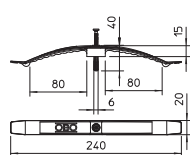

Typ	Anzahl der Leitungen	Farbe	Mindestbestellmenge	Art.-Nr.
2033 SD	16	lichtgrau	25	2204819
2033 SD SP	16	lichtgrau	100	2204878

Mit vormontiertem Schlagdübel 6 mm Ø. Erforderliche Bohrlochtiefe 50 mm. Klemmhöhe 9 mm, mit Distanzstück 13 mm. Befestigungsloch 6 mm Ø.

Kabelklammer mit Steckdübel

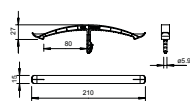

Typ	Anzahl der Leitungen	Farbe	Mindestbestellmenge	Art.-Nr.
2033 STD	16	lichtgrau	25	2204541

Mit angespritztem Steckdübel 6 mm Ø.



PS



Distanzstück

Typ	Farbe	Stück	Mindestbestellmenge	Art.-Nr.
2033 D 25x19	lichtgrau	100		2205092

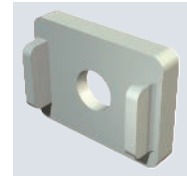
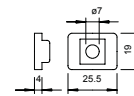

Zur Vergrößerung der Klemmhöhe bei Kabelklammern von 9 auf 13 mm bei dickeren Leitungen, schlagfestes Polystyrol.



Reihen-Druck-Schelle, lichtgrau

PA



Typ	Spann- bereich D mm	Farbe	Vers.- Karton Stück	Mindest- bestell- menge Stück	Art.-Nr.
2037 3-7 LGR	3-7	lichtgrau	1000	100	2250071
2037 6-13 LGR	6-13	lichtgrau	1200	100	2250136
2037 12-20 LGR	12-20	lichtgrau	500	50	2250209
2037 16-24 LGR	16-24	lichtgrau	600	50	2250241
2037 18-30 LGR	18-30	lichtgrau	300	25	2250306
2037 27-43 LGR	27-43	lichtgrau	300	25	2250438

Universalschelle für Einzelbefestigung von Kabeln, Leitungen und Rohren, alle Größen sind beliebig untereinander anreihbar, mit Klebefuß, Langloch und zum Aufschrauben auf Gewinde M6.

Zum Kleben der Polyamid-Schellen auf Mauerwerk und Beton Impu-Fix-Stegleitungs-Schnellkleber Typ 509 verwenden.

*Größe 3-7 nicht geeignet für ein Gasdrucknagelgerät.

Abmessungen

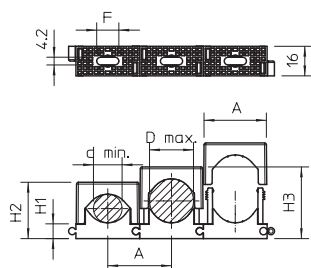

Typ	Spann- bereich D mm	Maß A mm	Maß H1 mm	Maß H2 mm	Maß H3 mm	Maß d min. mm	Maß d max. mm	Maß F mm
2037 3-7 LGR	3-7	14,5	7,5	15,5	19,5	3	7	6
2037 6-13 LGR	6-13	20	8,5	20	27	6	13	13
2037 12-20 LGR	12-20	28	8,5	26	34	12	20	14
2037 16-24 LGR	16-24	34,5	8,5	31	39	16	24	12
2037 18-30 LGR	18-30	40	9	34	46	18	30	12
2037 27-43 LGR	27-43	55	10,5	46	62	27	43	15



PS



Druck-ISO-Schelle 3050, 1-fach lichtgrau

Typ	Spann- bereich D mm	Farbe	Vers.- Karton Stück	Mindest- bestell- menge Stück	Art.-Nr.
3050 LGR	6-16	lichtgrau	1200	100	2101017

Mit Klebefuß, Langloch und zum Aufschrauben auf Gewinde M6.
Zum Kleben der Polystyrol-Schellen auf Mauerwerk und Beton Impu-Fix-Stegleitungs-Schnellkleber Typ 509 verwenden.

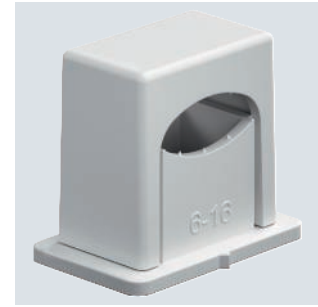

Typ	Spann- bereich D mm	Maß a1 mm	Maß b1 mm	Maß a mm	Maß b mm	Maß c mm	Maß d mm	Maß e mm
3050 LGR	6-16	13	4	28	18	22,5	25	34

Abmessungen

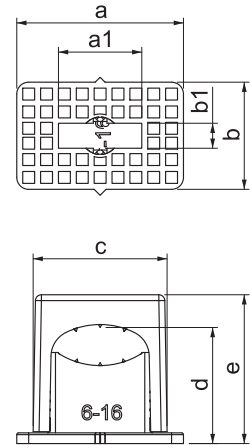

PS



Druck-ISO-Schelle 3050, 2-fach lichtgrau

Typ	Spann- bereich D mm	Farbe	Vers.- Karton Stück	Mindest- bestell- menge Stück	Art.-Nr.
3050 2 6-16	6-16	lichtgrau	250	25	2115018

Für 2 Leitungen, mit Klebefuß, Langloch und zum Aufschrauben auf Gewinde M6.
Zum Kleben der Polystyrol-Schellen auf Mauerwerk und Beton Impu-Fix-Stegleitungs-Schnellkleber Typ 509 verwenden.

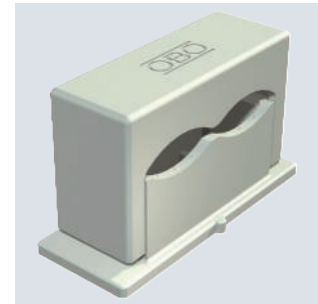

Typ	Spann- bereich D mm	Maß a1 mm	Maß b1 mm	Maß a mm	Maß b mm	Maß c mm	Maß d mm	Maß e mm
3050 2 6-16	6-16	26	3,8	46	18	40	26	35

Abmessungen

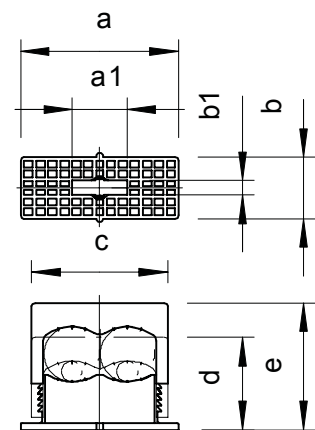

Druck-ISO-Schelle 3051, 1-fach lichtgrau

PS



Typ	Spann- bereich D mm	Farbe	Vers.- Karton Stück	Mindest- bestell- menge Stück	Art.-Nr.
3051 LGR	14-24	lichtgrau	600	50	2101033

Druck-ISO-Schelle zum Befestigen von einer Leitung. Mit Klebefuß, Langloch und zum Aufschrauben auf Gewinde M6. Zum Kleben der Polystyrol-Schellen auf Mauerwerk und Beton Impu-Fix-Stegleitungs-Schnellkleber Typ 509 verwenden.

Mit Klebefuß, Langloch und zum Aufschrauben auf Gewinde M6.

Zum Kleben der Polystyrol-Schellen auf Mauerwerk und Beton Impu-Fix-Stegleitungs-Schnellkleber Typ 509 verwenden.

Abmessungen

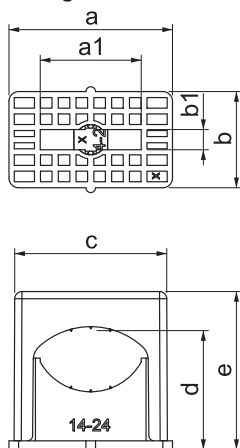

Typ	Spann- bereich D mm	Maß a1 mm	Maß b1 mm	Maß a mm	Maß b mm	Maß c mm	Maß d mm	Maß e mm
3051 LGR	14-24	21	4,2	34	20	32	33	43

Druck-ISO-Schelle 3052, 1-fach lichtgrau

PS

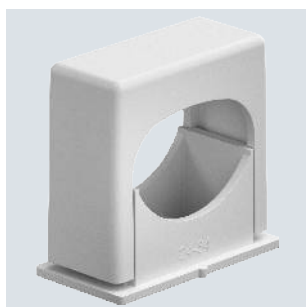

Typ	Spann- bereich D mm	Farbe	Vers.- Karton Stück	Mindest- bestell- menge Stück	Art.-Nr.
3052 LGR	24-34	lichtgrau	300	25	2101068

Mit Klebefuß, Langloch und zum Aufschrauben auf Gewinde M6.

Zum Kleben der Polystyrol-Schellen auf Mauerwerk und Beton Impu-Fix-Stegleitungs-Schnellkleber Typ 509 verwenden.

Abmessungen

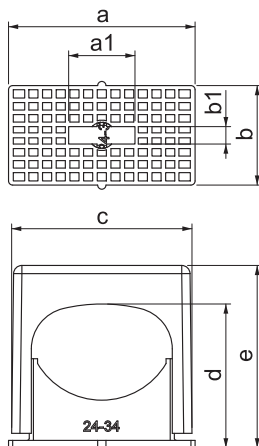

Typ	Spann- bereich D mm	Maß a1 mm	Maß b1 mm	Maß a mm	Maß b mm	Maß c mm	Maß d mm	Maß e mm
3052 LGR	24-34	16	4,2	45	24	43	43	57



PS



Greif-ISO-Schelle, 1-fach

Typ	Spann- bereich D mm	Farbe	Mindest- bestell- menge Stück						Art.-Nr.
3040 LGR	6-16	lichtgrau	100						2105012
3041 LGR	16-24	lichtgrau	50						2105039
3042 LGR	24-34	lichtgrau	25						2105055

Solide Kabelbefestigung durch Klemmschrauben, mit Klebefuß, Langloch und zum Aufschrauben auf Gewinde M6.
Zum Kleben der Polystyrol-Schellen auf Mauerwerk und Beton Impu-Fix-Stegleitungs-Schnellkleber Typ 509 verwenden.

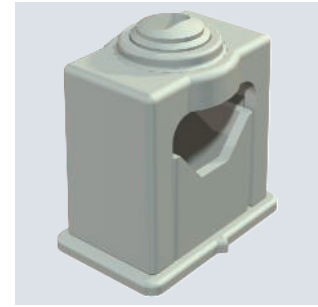

Typ	Spann- bereich D mm	Maß a1 mm	Maß b1 mm	Maß a mm	Maß b mm	Maß c mm	Maß d mm	Maß e mm	Maß f mm
3040 LGR	6-16	13,5	4	28	18	24,5	28	35	20
3041 LGR	16-24	20	4,2	35	22	37	36	44	31
3042 LGR	24-34	14	4,2	50	22	48	49	59	40

Abmessungen

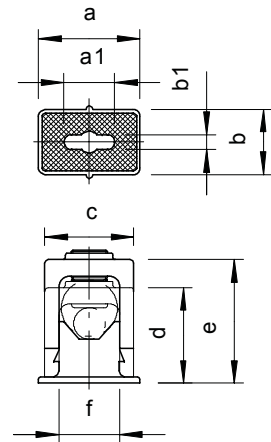

PS



Greif-ISO-Schelle, 2-fach

Typ	Spann- bereich D mm	Farbe	Mindest- bestell- menge Stück						Art.-Nr.
3040 2	6-16	lichtgrau	25						2107015
3041 2	16-24	lichtgrau	25						2107031

Solide Kabelbefestigung durch Klemmschrauben, mit Klebefuß, Langloch und zum Aufschrauben auf Gewinde M6.
Zum Kleben der Polystyrol-Schellen auf Mauerwerk und Beton Impu-Fix-Stegleitungs-Schnellkleber Typ 509 verwenden.



Typ	Spann- bereich D mm	Maß a1 mm	Maß b1 mm	Maß a mm	Maß b mm	Maß c mm	Maß d mm	Maß e mm	Maß f mm
3040 2	6-16	16	4,2	44	18	43	28	35	38
3041 2	16-24	46	4,5	63	22	61	37	46	55

Abmessungen

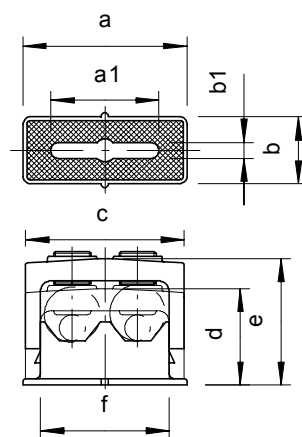

Greif-ISO-Schelle, 3-fach

PS

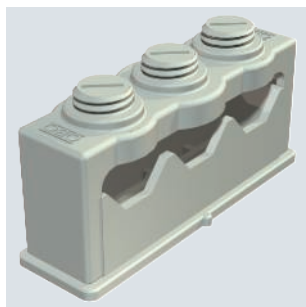

Typ	Spann- bereich D mm	Farbe	Mindest- bestell- menge Stück	Art.-Nr.
3040 3	6-16	lichtgrau	25	2109018

Solide Kabelbefestigung durch Klemmschrauben, mit Klebefuß, Langloch und zum Aufschrauben auf Gewinde M6.
Zum Kleben der Polystyrol-Schellen auf Mauerwerk und Beton Impu-Fix-Stegleitungs-Schnellkleber Typ 509 verwenden.

Abmessungen

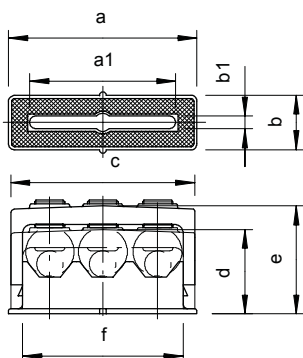

Typ	Spann- bereich D mm	Maß a1 mm	Maß b1 mm	Maß a mm	Maß b mm	Maß c mm	Maß d mm	Maß e mm	Maß f mm
3040 3	6-16	48	4	62	18	61	31	38	55



PS



SOM-Schelle, 1-fach

Typ	Spann- bereich D mm	Farbe	Mindest- bestell- menge Stück	Art.-Nr.
3079 LGR	5-14	lichtgrau	50	2124149
3080 LGR	6-17	lichtgrau	50	2124173
3081 LGR	15-25	lichtgrau	25	2124254
3082 LGR	22-34	lichtgrau	25	2124343

Mit Kunststoffschrauben, daher korrosionssicher, mit Langloch zur Befestigung mittels Holzschrauben oder Schlagdübel 5 mm.

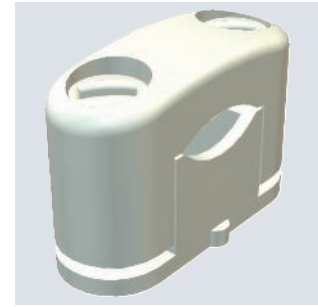

Typ	Spann- bereich D mm	Maß L mm	Maß d min. mm	Maß d max. mm	Maß H1 mm	Maß H2 mm	Maß H3 mm	Maß b mm	Maß b1 mm	Schraube
3079 LGR	5-14	31	5	13	10,5	20	29	12	4,2	M5x14
3080 LGR	6-17	37	6	17	11	24,5	35,5	14	4	M6x18
3081 LGR	15-25	51	14	25	11,5	33	44	17	5	M8x23
3082 LGR	22-34	62	22	34	11	40	52	18	5,2	M8x23

Abmessungen

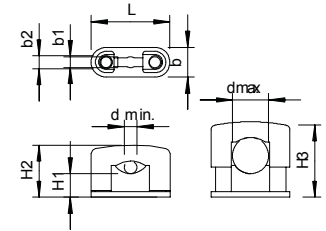

UF



SOM-Schelle, 1-fach schwer entflammbar

Typ	Spann- bereich D mm	Farbe	Mindest- bestell- menge Stück	Art.-Nr.
3083 LGR	32-45	lichtgrau	20	2124459

Mit Kunststoffschrauben, daher korrosionssicher, mit Langloch zur Befestigung mittels Holzschrauben oder Schlagdübel 5 mm. Schwer entflammbar.



Typ	Spann- bereich D mm	Maß L mm	Maß d min. mm	Maß d max. mm	Maß H1 mm	Maß H2 mm	Maß H3 mm	Maß b mm	Maß b1 mm	Schraube
3083 LGR	32-45	77	32	45	12	54	57	21	6,5	M8x40

Abmessungen

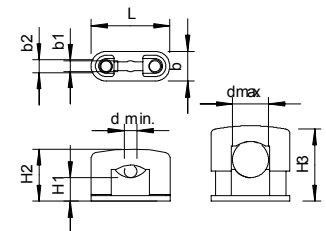

Blitz-ISO-Schelle

PS

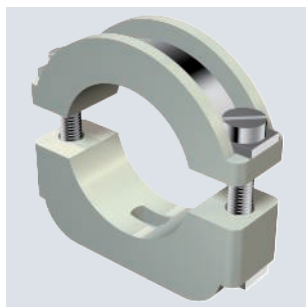

Typ	Spann- bereich D mm	Farbe	Mindest- bestell- menge Stück	Art.-Nr.
3015 12 LGR	6-12	lichtgrau	50	2157128
3015 17 LGR	10-17	lichtgrau	50	2157179
3015 24 LGR	17-24	lichtgrau	50	2157241
3015 34 LGR	24-34	lichtgrau	25	2157349

Blitz-Iso-Schellen: Kunststoffschelle mit Metalleinlage, daher auch für schwere Beanspruchung geeignet; Metallteile aus Stahl, galvanisch verzinkt.
3015 mit Langloch 4,5 mm.

*Größen 6-12 und 10-17 nicht für Bolzensetzgerät geeignet.

Abmessungen

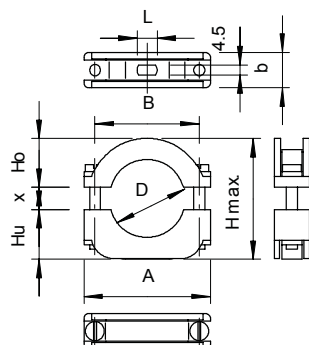

Typ	Spann- bereich D mm	Maß A mm	Maß B mm	Maß H mm	Maß Ho mm	Maß Hu mm	Maß L mm	Maß b mm	Schraube
3015 12 LGR	6-12	34	24	30	9,5	13,5	7,5	14	M4 x 22
3015 17 LGR	10-17	38	28	36,5	12	14	7,5	14	M4 x 25
3015 24 LGR	17-24	47,5	37	43	16	18	10	15	M4 x 30
3015 34 LGR	24-34	57	47	54,4	22	22	9	16	M5 x 35

Blitz-ISO-Schelle, aufschraubbar

PS

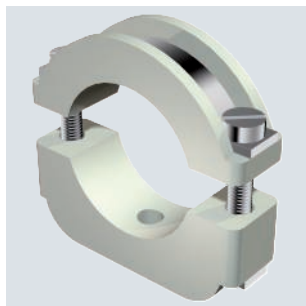

Typ	Spann- bereich D mm	Farbe	Mindest- bestell- menge Stück	Art.-Nr.
3019 M6 LGR	6-12	lichtgrau	50	2158124
3020 LGR	10-17	lichtgrau	50	2158175
3021 LGR	17-24	lichtgrau	25	2158248
3022 LGR	24-34	lichtgrau	25	2158345

Blitz-Iso-Schellen: Kunststoffschelle mit Metalleinlage, daher auch für schwere Beanspruchung geeignet; Metallteile aus Stahl, galvanisch verzinkt.
Aufschraubbar auf Gewinde M6.

*Größen 6-12 und 10-17 nicht für Bolzensetzgerät geeignet.

Abmessungen

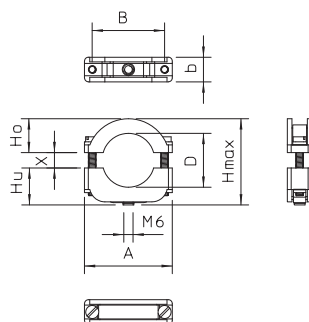

Typ	Spann- bereich D mm	Maß A mm	Maß b mm	Maß B mm	Maß H mm	Maß Ho mm	Maß Hu mm	Maß x mm	Schraube
3019 M6 LGR	6-12	34	14	24	32,5	9,5	13,5	6	M4 x 22
3020 LGR	10-17	38	14	28	36	12	14	7	M4 x 25
3021 LGR	17-24	47,5	15	37	44	16	18	8	M4 x 30
3022 LGR	24-34	57	16	47	56	22	22	10	M5 x 35



PP



Sockel-Klemmschelle, 1-fach

Typ	Größe	Farbe	Vers.-Karton Stück	Mindestbestellmenge Stück	Art.-Nr.
2962 6 LGR	6	lichtgrau	1200	100	2140063
2962 8 LGR	8	lichtgrau	2000	100	2140071
2962 10 LGR	10	lichtgrau	2400	100	2140101
2962 12 LGR	12	lichtgrau	1200	100	2140128
2962 15 LGR	14-15	lichtgrau	1000	100	2140152
2962 18 LGR	16-18	lichtgrau	1200	100	2140187
2962 22 LGR	19-22	lichtgrau	500	50	2140233
2962 28 LGR	25-28	lichtgrau	250	25	2140284
2962 35 LGR	32-35	lichtgrau	300	25	2140357
2962 42 LGR	40-42	lichtgrau	300	25	2140411



Aufschraubbar auf Gewinde M6.

Typ	Spannbereich D mm	Maß A mm	Maß B mm	Maß C mm	Maß H mm
2962 6 LGR	6	11,5	10	15	17
2962 8 LGR	8	14	11	15	19
2962 10 LGR	10	16,5	12	15	20,5
2962 12 LGR	12	19	13	15	23
2962 15 LGR	14-15	22	14,5	18	28
2962 18 LGR	16-18	24,5	15,5	20	30
2962 22 LGR	19-22	29,2	17	22	34
2962 28 LGR	25-28	38,8	20	25	41
2962 35 LGR	32-35	47	22	32	51
2962 42 LGR	40-42	54	23	32	58

Abmessungen

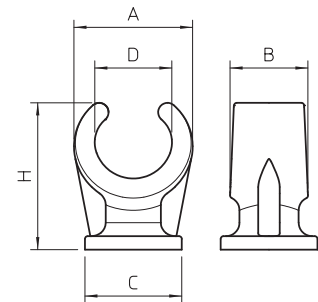

PP



Sockel-Klemmschelle, 2-fach

Typ	Größe	Farbe	Vers.-Karton Stück	Mindestbestellmenge Stück	Art.-Nr.
2962 2X10	10 + 10	lichtgrau	100		2140608
2962 2x16	15/16 + 15/16	lichtgrau	50		2140683
2962 2x22	18/22 + 18/22	lichtgrau	25		2140721

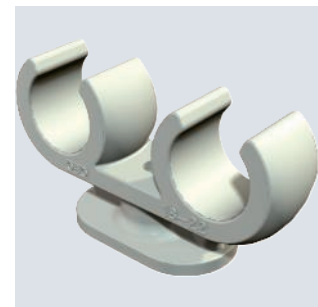

Aufschraubbar auf Gewinde M6.

Typ	Spannbereich D mm	Maß A mm	Maß B mm	Maß C mm	Maß L mm	Maß H mm
2962 2X10	10	40,5	12	Ø15	24	21
2962 2x16	15-16	57,5	15,5	20x33	33	30
2962 2x22	18-22	67	17	22x38	38	34

Abmessungen

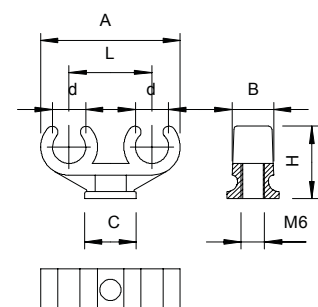

Kabelbinderschelle CTC



Mit einer Kabelbinderschelle Leitungen und bis zu 4 Rohrgrößen schnell, flexibel und zuverlässig befestigen.

- Rohrschelle mit innenverzahntem Kabelbinder
- Universell anwendbar für Leitungen und Rohre
- Befestigung mittels Schlagdübel
Ø 5 mm/Ø 6 mm



Kabelbinderschelle CTC

PA



Typ	Abmes- sung mm	max. Bündel- Ø mm	Mindest- bruchlast kN	Farbe	Mindest- bestell- menge Stück	Art.-Nr.
CTC 7,5x180 LGR	16-32	32	0,36	lichtgrau	100	2332790
CTC 7,5x280 LGR	40-63	63	0,36	lichtgrau	100	2332794

Kabelbinderschelle zur einfachen und schnellen Montage verschiedenster Kabel, Kabelbündel und Rohrabmessungen.



Typ	Länge mm	Breite mm	Höhe mm
CTC 7,5x180 LGR	180	7,5	1,5
CTC 7,5x280 LGR	281	7,5	1,5

Abmessungen

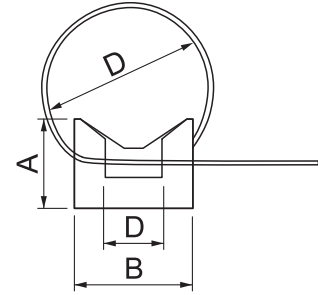

Befestigungsschelle

PA

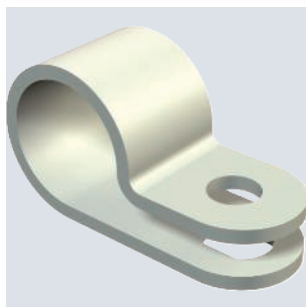

Typ	für Kabel-Ø mm	Farbe	Mindestbestellmenge Stück	Art.-Nr.
255 3.2 LGR	3,2	lichtgrau	100	2222035
255 5.2 LGR	5,2	lichtgrau	100	2222051
255 6.5 LGR	6,5	lichtgrau	100	2222078
255 8 LGR	8	lichtgrau	100	2222086
255 9.5 LGR	9,5	lichtgrau	100	2222094
255 11 LGR	11	lichtgrau	100	2222116
255 12.5 LGR	12,5	lichtgrau	100	2222124
255 14 LGR	14	lichtgrau	100	2222140
255 16 LGR	16	lichtgrau	100	2222167
255 17.5 LGR	17,5	lichtgrau	100	2222175

Befestigungsschelle zur sicheren Rundum-Fixierung von Leitungen.

Abmessungen

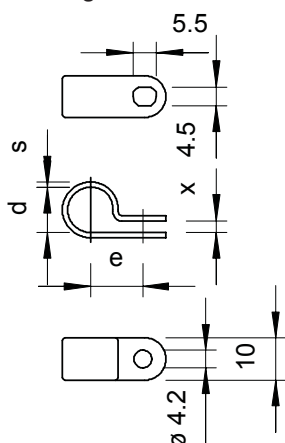

Typ	für Kabel-Ø mm	Maß d mm	Maß e mm	Maß s mm	Maß x mm
255 3.2 LGR	3,2	3	8,5	1	1,8
255 5.2 LGR	5,2	5	9,5	1	1,8
255 6.5 LGR	6,5	6,3	10	1	2,2
255 8 LGR	8	7,8	10	1,2	2,2
255 9.5 LGR	9,5	9,3	11	1,2	2,2
255 11 LGR	11	10,8	13	1,2	2,8
255 12.5 LGR	12,5	12,3	14	1,2	2,8
255 14 LGR	14	13,8	15	1,5	3,2
255 16 LGR	16	15,8	16	1,5	3,2
255 17.5 LGR	17,5	17,2	17	1,5	3,2

ISO-Nagelschellen

ISO-Nagelschelle Typ 4028 2-4

PP

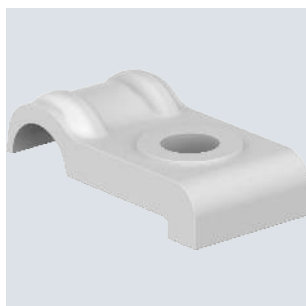

Typ	für Kabel-Ø mm	Farbe	Mindestbestellmenge Stück	Art.-Nr.
4028	2-4	lichtgrau	100	2215047

Damit Kabel und Leitungen sicher auf unterschiedlichen Untergründen befestigt werden können, stellt OBO verschiedenste Befestigungssysteme zur Verfügung. Angefangen von Haft-Clip- oder ISO-Nagel-Clip-Schellen zur Befestigung z. B. auf Holzbalken, bis hin zum Nagel-Fix zur Fixierung in Mauerschlitzen, bietet OBO ein breites Spektrum an Schellen zur Nagelbefestigung, passend für Stahlnägel 2 mm.

Abmessungen

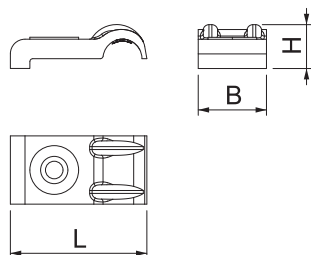

Typ	für Kabel-Ø mm	Maß B mm	Maß L mm	Maß H mm	Maß H1 mm
4028	2-4	7	14,5	4,5	1,5



PP

ISO-Nagelschelle Typ 4029 4-7

Typ	für Kabel-Ø mm	Farbe	Mindestbestellmenge Stück	Art.-Nr.
4029	4-7	lichtgrau	100	2215071

Damit Kabel und Leitungen sicher auf unterschiedlichen Untergründen befestigt werden können, stellt OBO verschiedenste Befestigungssysteme zur Verfügung. Angefangen von Haft-Clip- oder ISO-Nagel-Clip-Schellen zur Befestigung z. B. auf Holzbalken, bis hin zum Nagel-Fix zur Fixierung in Mauerschlitzten, bietet OBO ein breites Spektrum an Schellen zur Nagelbefestigung, passend für Stahlnägel 2 mm.



Typ	für Kabel-Ø mm	Maß B mm	Maß L mm	Maß H mm	Maß H1 mm
4029	4-7	7,2	15	7	3,7

Abmessungen

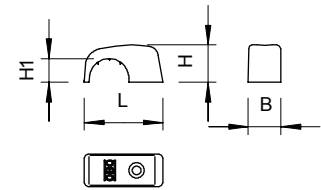

PP

ISO-Nagelschelle Typ 4030 7-11

Typ	für Kabel-Ø mm	Farbe	Mindestbestellmenge Stück	Art.-Nr.
4030	7-11	lichtgrau	100	2215101

Damit Kabel und Leitungen sicher auf unterschiedlichen Untergründen befestigt werden können, stellt OBO verschiedenste Befestigungssysteme zur Verfügung. Angefangen von Haft-Clip- oder ISO-Nagel-Clip-Schellen zur Befestigung z. B. auf Holzbalken, bis hin zum Nagel-Fix zur Fixierung in Mauerschlitzten, bietet OBO ein breites Spektrum an Schellen zur Nagelbefestigung, passend für Stahlnägel 2 mm.



Typ	für Kabel-Ø mm	Maß B mm	Maß L mm	Maß H mm	Maß H1 mm
4030	7-11	8,3	20	9,5	6

Abmessungen

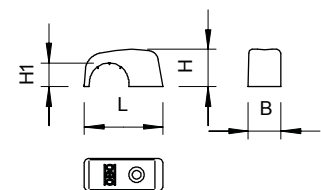

ISO-Nagelschelle Typ 4031 10-14

PP



Typ	für Kabel- Ø mm	Maß B mm	Maß L mm	Maß H mm	Maß H1 mm	Farbe	Mindest- bestell- menge Stück	Art.-Nr.
4031 10-14	10-14	10	27	12,5	7,6	lichtgrau	100	2215144

Damit Kabel und Leitungen sicher auf unterschiedlichen Untergründen befestigt werden können, stellt OBO verschiedenste Befestigungssysteme zur Verfügung. Anfängen von Haft-Clip- oder ISO-Nagel-Clip-Schellen zur Befestigung z. B. auf Holzbalken, bis hin zum Nagel-Fix zur Fixierung in Mauerschlitzen, bietet OBO ein breites Spektrum an Schellen zur Nagelbefestigung, passend für Stahlnägel 2 mm.

Abmessungen

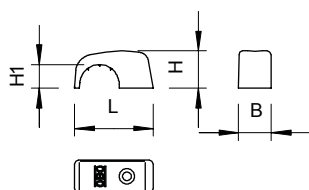

Typ	für Kabel- Ø mm	Maß B mm	Maß L mm	Maß H mm	Maß H1 mm
4031 10-14	10-14	10	27	12,5	7,6

ISO-Nagelschelle Typ 4031 14-17

PP



Typ	für Kabel- Ø mm	Maß B mm	Maß L mm	Maß H mm	Maß H1 mm	Farbe	Mindest- bestell- menge Stück	Art.-Nr.
4031 14-17	14-17	11	33	15,8	11	lichtgrau	100	2215179

Damit Kabel und Leitungen sicher auf unterschiedlichen Untergründen befestigt werden können, stellt OBO verschiedenste Befestigungssysteme zur Verfügung. Anfängen von Haft-Clip- oder ISO-Nagel-Clip-Schellen zur Befestigung z. B. auf Holzbalken, bis hin zum Nagel-Fix zur Fixierung in Mauerschlitzen, bietet OBO ein breites Spektrum an Schellen zur Nagelbefestigung, passend für Stahlnägel 2 mm.

Abmessungen

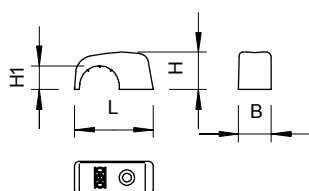

Typ	für Kabel- Ø mm	Maß B mm	Maß L mm	Maß H mm	Maß H1 mm
4031 14-17	14-17	11	33	15,8	11

PP

ISO-Nagelschelle Typ 4032 16-20

	für Kabel- Ø	Maß	Maß	Maß	Maß	Mindest- bestell- menge		Art.-Nr.
Typ	mm	mm	mm	mm	mm	Stück		
4032	16-20	lichtgrau	100					2215209

Damit Kabel und Leitungen sicher auf unterschiedlichen Untergründen befestigt werden können, stellt OBO verschiedenste Befestigungssysteme zur Verfügung. Angefangen von Haft-Clip- oder ISO-Nagel-Clip-Schellen zur Befestigung z. B. auf Holzbalken, bis hin zum Nagel-Fix zur Fixierung in Mauerschlitzten, bietet OBO ein breites Spektrum an Schellen zur Nagelbefestigung, passend für Stahlnägel 2 mm.



	für Kabel- Ø	Maß	Maß	Maß	Maß	Maß
Typ	mm	mm	mm	mm	mm	mm
4032	16-20	12	37	17,5	12	

Abmessungen

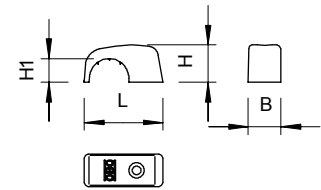

Doppel-ISO-Nagelschelle

PS

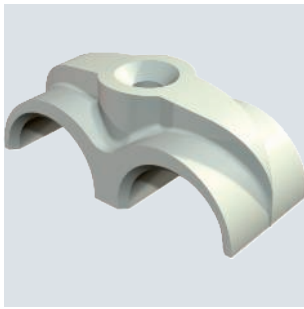

Typ	für Kabel- Ø mm	Farbe	Mindest- bestell- menge Stück	Art.-Nr.
3030 2	7-11	lichtgrau	100	2213117

Nagelschellen zur Befestigung von 2 Leitungen, passend für Stahlnägel 2 mm.

Abmessungen

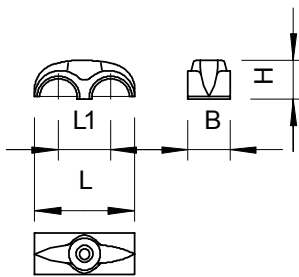

Typ	für Kabel- Ø mm	Maß B mm	Maß L1 mm	Maß L mm	Maß H mm
3030 2	7-11	9	14	27	10,5



PP



Nagel-Fix, ohne Nagel

Typ	für Nagel Ø x l mm	Farbe	Mindest- bestell- menge Stück	Art.-Nr.
1996 O	3,0-3,5	transparent	100	2222809

Ohne Nagel, zum Nachrüsten von Ø 3 mm und 3,5 mm Stahl Nagel zur Fixierung von Leitungen in Mauer Schlitz und auf Mauerwerk für 1 bzw. 2 Leitungen NYM 3 x 1,5/2,5 mm² oder 1 bzw. 2 Leitungen NYM 5 x 1,5/2,5 mm².

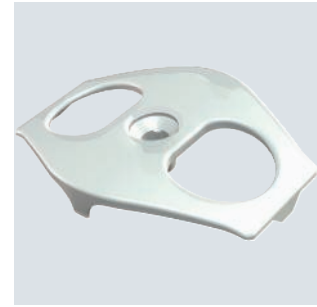
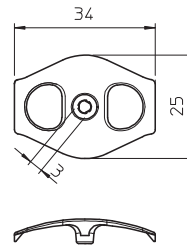

PP



Nagel-Fix, mit Nagel

Typ	für Nagel Ø x l mm	Farbe	Vers.- Karton Stück	Mindest- bestell- menge Stück	Art.-Nr.
1996 40	3 x 40	transparent	1200	100	2222833
1996 50	3,5 x 50	transparent	1200	100	2222841
1996 60	3,5 x 60	transparent	1200	100	2222868
1996 70	3,5 x 70	transparent	1200	100	2222876

Mit vormontiertem, verzinkten Stahl Nagel Ø 3 mm oder 3,5 mm zur Fixierung von Leitungen in Mauer Schlitz und auf Mauerwerk für 1 bzw. 2 Leitungen NYM 3 x 1,5/2,5 mm² oder 1 bzw. 2 Leitungen NYM 5 x 1,5/2,5 mm².

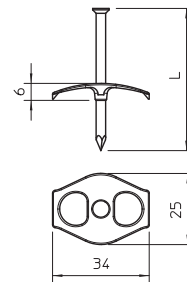

PP



Nagel-Fix 2.0, mit Stahl Nagel

Typ	Farbe	Maß L mm	Mindest- bestell- menge Stück	Art.-Nr.
2023 50	orange	50	100	2222850
2023 60	orange	60	100	2222870
2023 70	orange	70	100	2222880

Nagelschelle Nagel-Fix 2.0 mit vormontiertem verzinkten Stahl Nagel, zum Fixieren von Leitungen in Mauer Schlitz von 25 - 46 mm und auf Mauerwerk.

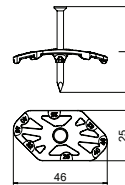

PP



Mauernut-Klemmschelle

Typ	Farbe	Mindest- bestell- menge Stück	Art.-Nr.
MNK 01	orange	100	2148881

Mauernut-Klemmschelle zur werkzeuglosen Fixierung von Kabeln und Rohren in Mauer Schlitz von 27 - 45 mm Schlitzbreite.

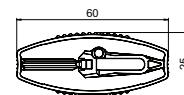

Haft-Clip Typ 2025, lichtgrau

PP

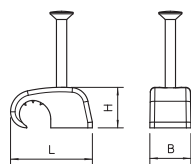

Typ	für Nagel Ø x l	für Kabel- Ø	Farbe	Maß			Mindest- bestell- menge Stück	Art.-Nr.
	mm	mm		L	B	H		
2025 18 LGR	2x18	4-7	lichtgrau	14,5	7,2	7,1	100	2228610
2025 25 LGR	2x25	4-7	lichtgrau	14,5	7,2	7,1	100	2228629

Haft-Clip, zum Aufkleben auf die Leitung

Haft-Clip Typ 2025, reinweiß

PP

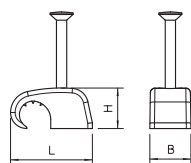

Typ	für Nagel Ø x l	für Kabel- Ø	Farbe	Maß			Mindest- bestell- menge Stück	Art.-Nr.
	mm	mm		L	B	H		
2025 18 RW	2,0x18	4-7	reinweiß	14,5	7,2	7,1	100	2228686
2025 25 RW	2,0x25	4-7	reinweiß	14,5	7,2	7,1	100	2228688

Haft-Clip, zum Aufkleben auf die Leitung

Haft-Clip Typ 2026, lichtgrau

PP

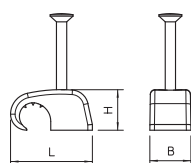

Typ	für Nagel Ø x l	für Kabel- Ø	Farbe	Maß			Mindest- bestell- menge Stück	Art.-Nr.
	mm	mm		L	B	H		
2026 18 LGR	2x18	7-12	lichtgrau	19,1	8,3	10,1	100	2228718
2026 25 LGR	2x25	7-12	lichtgrau	19,1	8,3	10,1	100	2228726
2026 25 LGR SP	2x25	7-12	lichtgrau	19,1	8,3	10,1	200	2228432
2026 35 LGR	2x35	7-12	lichtgrau	19,1	8,3	10,1	100	2228734
2026 35 LGR SP	2x35	7-12	lichtgrau	19,1	8,3	10,1	200	2228440
2026 45 LGR	2x45	7-12	lichtgrau	19,1	8,3	10,1	100	2228750

Haft-Clip, zum Aufkleben auf die Leitung

Haft-Clip Typ 2026, reinweiß

PP

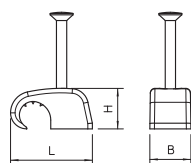

Typ	für Nagel Ø x l	für Kabel- Ø	Farbe	Maß			Mindest- bestell- menge Stück	Art.-Nr.
	mm	mm		L	B	H		
2026 25 RW	2,0x25	7-12	reinweiß	19,1	8,3	10,1	100	2228422
2026 18 RW	2,0x18	7-12	reinweiß	19,1	8,3	10,1	100	2228420

Haft-Clip, zum Aufkleben auf die Leitung

PP



Haft-Clip Typ 2027, lichtgrau

Typ	für		Farbe	Maß			Mindest- bestell- menge Stück	Art.-Nr.
	Nagel Ø x l mm	Kabel- Ø mm		L	B	H		
2027 25 LGR	2,0 x 25	10-14	lichtgrau	28	10	13,3	100	2228823
2027 30 LGR	2,0 x 30	10-14	lichtgrau	28	10	13,3	100	2228831
2027 40 LGR	2,0 x 40	10-14	lichtgrau	28	10	13,3	100	2228858

Haft-Clip, zum Aufkleben auf die Leitung

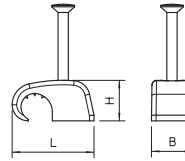

PP



Haft-Clip Typ 2028, lichtgrau

Typ	für		Farbe	Maß			Mindest- bestell- menge Stück	Art.-Nr.
	Nagel Ø x l mm	Kabel- Ø mm		L	B	H		
2028 40 LGR	2,0 x 40	14-17	lichtgrau	32	15	17,8	100	2228904

Haft-Clip, zum Aufkleben auf die Leitung

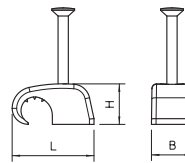

PP



Haft-Clip Typ 4039, ohne Nagel, lichtgrau

Typ	für		Farbe	Maß			Mindest- bestell- menge Stück	Art.-Nr.
	Nagel Ø x l mm	Kabel- Ø mm		L	B	H		
4039	2	4-7	lichtgrau	14,5	7,2	7,1	100	2215306
4039 SP	2	4-7	lichtgrau	14,5	7,2	7,1	200	2214873

Haft-Clip, zum Aufkleben auf die Leitung, passend für Stahlnägel 2 mm

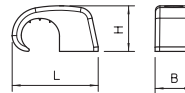

PP



Haft-Clip Typ 4040, ohne Nagel, lichtgrau

Typ	für		Farbe	Maß			Mindest- bestell- menge Stück	Art.-Nr.
	Nagel Ø x l mm	Kabel- Ø mm		L	B	H		
4040	2	7-12	lichtgrau	19,1	8,3	10,1	100	2215314
4040 SP	2	7-12	lichtgrau	19,1	8,3	10,1	200	2214881

Haft-Clip, zum Aufkleben auf die Leitung, passend für Stahlnägel 2 mm

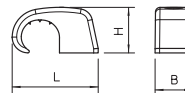

Haft-Clip Typ 4041, ohne Nagel, lichtgrau

PP

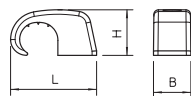

Typ	für Nagel Ø x l mm	für Kabel- Ø mm	Farbe	Maß L mm	Maß B mm	Maß H mm	Mindest- bestell- menge Stück	Art.-Nr.
4041	2	10-14	lichtgrau	28	10	13,3	100	2215349

Haft-Clip, zum Aufkleben auf die Leitung, passend für Stahlnägel 2 mm

Haft-Clip Typ 4042, ohne Nagel, lichtgrau

PP

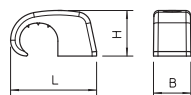

Typ	für Nagel Ø x l mm	für Kabel- Ø mm	Farbe	Maß L mm	Maß B mm	Maß H mm	Mindest- bestell- menge Stück	Art.-Nr.
4042	2	14-17	lichtgrau	32	12	17,8	100	2215322

Haft-Clip, zum Aufkleben auf die Leitung, passend für Stahlnägel 2 mm

Haft-Clip Typ 4043, ohne Nagel, lichtgrau

PP

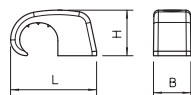

Typ	für Nagel Ø x l mm	für Kabel- Ø mm	Farbe	Maß L mm	Maß B mm	Maß H mm	Mindest- bestell- menge Stück	Art.-Nr.
4043	2	17-21	lichtgrau	38	12	21,6	100	2215330

Haft-Clip, zum Aufkleben auf die Leitung, passend für Stahlnägel 2 mm

Haft-Clip Typ 4044, ohne Nagel, lichtgrau

PP

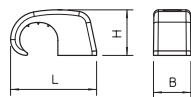

Typ	für Nagel Ø x l mm	für Kabel- Ø mm	Farbe	Maß L mm	Maß B mm	Maß H mm	Mindest- bestell- menge Stück	Art.-Nr.
4044	2	21-25	lichtgrau	45	15	26,7	50	2215357

Haft-Clip, zum Aufkleben auf die Leitung, passend für Stahlnägel 2 mm

PP



ISO-Nagel-Clip Typ 2004

Typ	für Kabel- Ø	für Nagel Ø x l	Farbe	Maß			Mindest- bestell- menge Stück	Art.-Nr.
	mm	mm		L	B	H		
2004 18 LGR	4	2,0x18	lichtgrau	9,6	6	6,1	200	2227223
2004 25 LGR	4	2,0x25	lichtgrau	9,6	6	6,1	200	2227231
2004 18 RW	4	2,0x18	reinweiß	9,6	6	6,1	200	2225220
2004 25 RW	4	2,0x25	reinweiß	9,6	6	6,1	200	2225239

ISO-Nagel Clip, Kurze Bauform

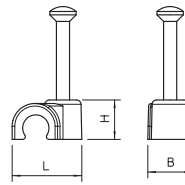

PP



ISO-Nagel-Clip Typ 2005

Typ	für Kabel- Ø	für Nagel Ø x l	Farbe	Maß			Mindest- bestell- menge Stück	Art.-Nr.
	mm	mm		L	B	H		
2005 18 LGR	5	2,0x18	lichtgrau	10,8	7,1	7,1	100	2227347
2005 25 LGR	5	2,0x25	lichtgrau	10,8	7,1	7,1	100	2227339
2005 18 RW	5	2,0x18	reinweiß	10,8	7,1	7,1	100	2225379
2005 25 RW	5	2,0x28	reinweiß	10,8	7,1	7,1	100	2225344

ISO-Nagel Clip, Kurze Bauform

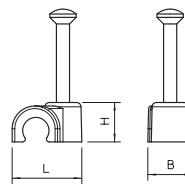

PP



ISO-Nagel-Clip Typ 2006

Typ	für Kabel- Ø	für Nagel Ø x l	Farbe	Maß			Mindest- bestell- menge Stück	Art.-Nr.
	mm	mm		L	B	H		
2006 25 LGR	6	2,0x25	lichtgrau	12,5	8	8,1	100	2227428
2006 35 LGR	6	2,0x35	lichtgrau	12,5	8	8,1	100	2227436
2006 18 RW	6	2,0x18	reinweiß	12,5	8	8,1	100	2225409
2006 25 RW	6	2,0x25	reinweiß	12,5	8	8,1	100	2225417
2006 35 RW	6	2,0x35	reinweiß	12,5	8	8,1	100	2225425

ISO-Nagel Clip, Kurze Bauform

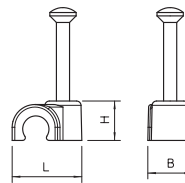

PP



ISO-Nagel-Clip Typ 2007

Typ	für Kabel- Ø	für Nagel Ø x l	Farbe	Maß			Mindest- bestell- menge Stück	Art.-Nr.
	mm	mm		L	B	H		
2007 25 LGR	7	2,0x25	lichtgrau	13,7	8	9,4	100	2227517
2007 35 LGR	7	2,0x35	lichtgrau	13,7	8	9,4	100	2227525
2007 18 RW	7	2,0x18	reinweiß	13,7	8	9,4	100	2225506
2007 25 RW	7	2,0x25	reinweiß	13,7	8	9,4	100	2225514
2007 35 RW	7	2,0x35	reinweiß	13,7	8	9,4	100	2225522
2007 25 SW	7	2,0x25	tiefschwarz	13,7	8	9,4	100	2232146

ISO-Nagel Clip, Kurze Bauform

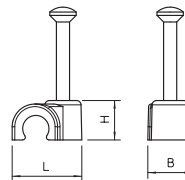

ISO-Nagel-Clip Typ 2008

PP

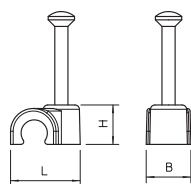

Typ	für Kabel-Ø mm	für Nagel-Ø x l mm	Farbe	Maß L mm	Maß B mm	Maß H mm	Mindestbestellmenge Stück	Art.-Nr.
2008 25 LGR	8	2,0x25	lichtgrau	15	8	10,6	100	2227614
2008 35 LGR	8	2,0x35	lichtgrau	15	8	10,6	100	2227622
2008 45 LGR	8	2,0x45	lichtgrau	15	8	10,6	100	2227630
2008 25 RW	8	2,0x25	reinweiß	15	8	10,6	100	2225611
2008 35 RW	8	2,0x35	reinweiß	15	8	10,6	100	2225638
2008 25 SW	8	2,0x25	tietschwarz	15	8	10,6	100	2232170

ISO-Nagel Clip, Kurze Bauform

ISO-Nagel-Clip Typ 2009

PP

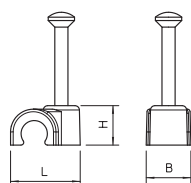

Typ	für Kabel-Ø mm	für Nagel-Ø x l mm	Farbe	Maß L mm	Maß B mm	Maß H mm	Mindestbestellmenge Stück	Art.-Nr.
2009 25 LGR	9	2,0x25	lichtgrau	16,1	8	11,6	100	2227711
2009 35 LGR	9	2,0x35	lichtgrau	16,1	8	11,6	100	2227738
2009 35 LGR SP	9	2,0x35	lichtgrau	16,1	8	11,6	200	2227762
2009 45 LGR	9	2,0x45	lichtgrau	16,1	8	11,6	100	2227746
2009 45 LGR SP	9	2,0x45	lichtgrau	16,1	8	11,6	200	2227797
2009 25 RW	9	2,0x25	reinweiß	16,1	8	11,6	100	2225719
2009 35 RW	9	2,0x35	reinweiß	16,1	8	11,6	100	2225727
2009 25 SW	9	2,0x25	tietschwarz	16,1	8	11,6	100	2232219

ISO-Nagel Clip, Kurze Bauform

ISO-Nagel-Clip Typ 2010

PP

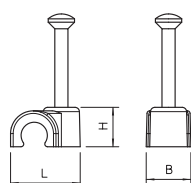

Typ	für Kabel-Ø mm	für Nagel-Ø x l mm	Farbe	Maß L mm	Maß B mm	Maß H mm	Mindestbestellmenge Stück	Art.-Nr.
2010 25 LGR	10	2,0x25	lichtgrau	17,7	8	12,7	100	2227810
2010 35 LGR	10	2,0x35	lichtgrau	17,7	8	12,7	100	2227819
2010 45 LGR	10	2,0x45	lichtgrau	17,7	8	12,7	100	2227827
2010 25 RW	10	2,0x25	reinweiß	17,7	8	12,7	100	2225808
2010 35 RW	10	2,0x35	reinweiß	17,7	8	12,7	100	2225816
2010 25 SW	10	2,0x25	tietschwarz	17,7	8	12,7	100	2232235

ISO-Nagel Clip, Kurze Bauform

ISO-Nagel-Clip Typ 2011

PP

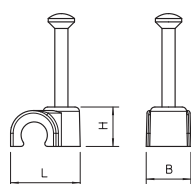

Typ	für Kabel-Ø mm	für Nagel-Ø x l mm	Farbe	Maß L mm	Maß B mm	Maß H mm	Mindestbestellmenge Stück	Art.-Nr.
2011 35 LGR	11	2,0x35	lichtgrau	19	9	14	100	2227916
2011 45 LGR	11	2,0x45	lichtgrau	19	9	14	100	2227924
2011 25 RW	11	2,0x25	reinweiß	19	9	14	100	2225905
2011 35 RW	11	2,0x35	reinweiß	19	9	14	100	2225913

ISO-Nagel Clip, Kurze Bauform

PP



ISO-Nagel-Clip Typ 2012

Typ	für Kabel- Ø	für Nagel Ø x l	Farbe	Maß			Mindest- bestell- menge Stück	Art.-Nr.
	mm	mm		L mm	B mm	H mm		
2012 35 LGR	12	2,0x35	lichtgrau	19,8	9	14,8	100	2228025
2012 45 LGR	12	2,0x45	lichtgrau	19,8	9	14,8	100	2228033
2012 25 RW	12	2,0x25	reinweiß	19,8	9	14,8	100	2226014
2012 35 RW	12	2,0x35	reinweiß	19,8	9	14,8	100	2226022
2012 35 SW	12	2,0x35	tiefschwarz	19,8	9	14,8	100	2232316

ISO-Nagel Clip, Kurze Bauform

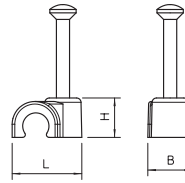

PP



ISO-Nagel-Clip Typ 2014

Typ	für Kabel- Ø	für Nagel Ø x l	Farbe	Maß			Mindest- bestell- menge Stück	Art.-Nr.
	mm	mm		L mm	B mm	H mm		
2014 40 LGR	14	2,0x40	lichtgrau	24	11	18	50	2228114
2014 50 LGR	14	2,0x50	lichtgrau	24	11	18	50	2228122
2014 30 RW	14	2,0x30	reinweiß	24	11	18	50	2226103
2014 40 RW	14	2,0x40	reinweiß	24	11	18	50	2226111

ISO-Nagel Clip, Kurze Bauform

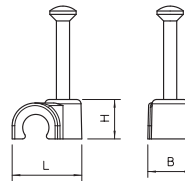

PP



ISO-Nagel-Clip Typ 2016

Typ	für Kabel- Ø	für Nagel Ø x l	Farbe	Maß			Mindest- bestell- menge Stück	Art.-Nr.
	mm	mm		L mm	B mm	H mm		
2016 40 LGR	16	2,0x40	lichtgrau	26	12	20	50	2228211
2016 50 LGR	16	2,0x50	lichtgrau	26	12	20	50	2228238
2016 40 RW	16	2,0x40	reinweiß	26	12	20	50	2226219

ISO-Nagel Clip, Kurze Bauform

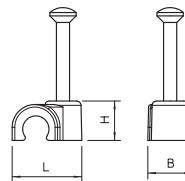

PP



ISO-Nagel-Clip Typ 2018

Typ	für Kabel- Ø	für Nagel Ø x l	Farbe	Maß			Mindest- bestell- menge Stück	Art.-Nr.
	mm	mm		L mm	B mm	H mm		
2018 40 LGR	18	2,0x40	lichtgrau	28	13	22	25	2228300
2018 50 LGR	18	2,5x50	lichtgrau	28	13	22	25	2228319

ISO-Nagel Clip, Kurze Bauform

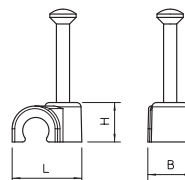

ISO-Nagel-Clip Typ 2020

PP

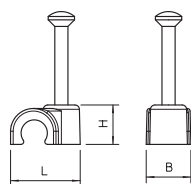

Typ	für Kabel-Ø mm	für Nagel-Ø x l mm	Farbe	Maß L mm	Maß B mm	Maß H mm	Mindestbestellmenge Stück	Art.-Nr.
2020 40 LGR	20	2,0x40	lichtgrau	31	14	24,5	25	2228408
2020 50 LGR	20	2,0x50	lichtgrau	31	14	24,5	25	2228416
2020 40 RW	20	2,0x40	reinweiß	31	14	24,5	25	2226405

ISO-Nagel Clip, Kurze Bauform

Kabelclips, selbstklebend

PS

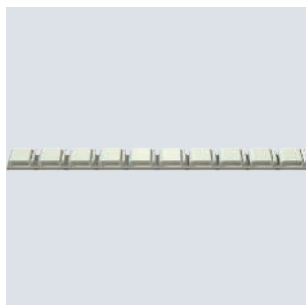

Typ	Farbe	Mindestbestellmenge Stück	Art.-Nr.
507	lichtgrau	100	2327104

Selbstklebend

Reihenschellen

PS



Schlagschelle



Typ	Spannbereich D mm	Farbe	Mindestbestellmenge Stück	Art.-Nr.
2047 5-25 LGR	5-25	lichtgrau	100	2251256

Reihenschelle ohne Metallteile, daher korrosionssicher;
Anwendung: Schelle in die Profilschiene einrasten, mit Hammerschlag fixieren.
Auch passend für Schienen mit Schlitzweite 11 - 12 mm.

Abmessungen

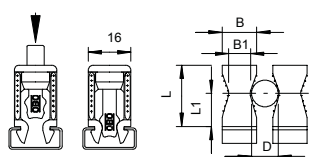

Typ	Maß H mm	Maß H1 mm	Maß B mm	Maß B1 mm	Spann-bereich mm
2047 5-25 LGR	23	12,5	13	8	5-25



PS



Typ	Spann- bereich D mm	Schraube	Farbe	Mindest- bestell- menge Stück	Art.-Nr.
2050 5-25 LGR	5-25	M4 x 30	lichtgrau	100	2254026

Auch passend zu Schienen mit 11 - 12 mm Schlitzweite; Schellenkörper Polystyrol, schlagfest, halogenfrei, lichtgrau RAL 7035; Metallteile Stahl, galvanisch verzinkt.

Reihenschelle



Typ	Maß H mm	Maß H1 mm	Maß B mm	Maß B1 mm	Spann- bereich D mm
2050 5-25 LGR	24	12,5	14	7,5	5-25

Abmessungen

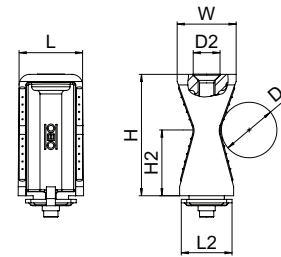

PS



Typ	Spann- bereich D mm	Schraube	Farbe	Mindest- bestell- menge Stück	Art.-Nr.
2050 5-25 RW	5-25	M4 x 30	reinweiß	100	2254522

Auch passend zu Schienen mit 11 - 12 mm Schlitzweite; Schellenkörper Polystyrol, schlagfest, halogenfrei, lichtgrau RAL 7035; Metallteile Stahl, galvanisch verzinkt.

Reihenschelle



Typ	Maß H mm	Maß H1 mm	Maß B mm	Maß B1 mm	Spann- bereich D mm
2050 5-25 RW	24	12,5	14	7,5	5-25

Abmessungen

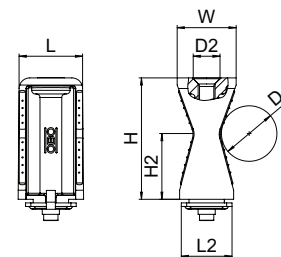

Reihenschelle

PS



Typ	Spann- bereich D mm	Schraube	Farbe	Mindest- bestell- menge Stück	Art.-Nr.
2051 8-36 LGR	8-36	M4 x 40	lichtgrau	100	2254034

Auch passend zu Schienen mit 11 - 12 mm Schlitzweite; Schellenkörper Polystyrol, schlagfest, halogenfrei, lichtgrau RAL 7035; Metallteile Stahl, galvanisch verzinkt.

Abmessungen

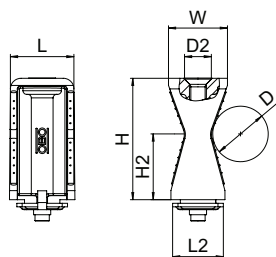

Typ	Maß H mm	Maß H1 mm	Maß B mm	Maß B1 mm	Spann- bereich D mm
2051 8-36 LGR	34	18	17	7,5	8-36

Reihenschelle

PA



Typ	Spann- bereich D mm	Schraube	Farbe	Mindest- bestell- menge Stück	Art.-Nr.
2054 14-48 LGR	14-48	M8 x 60	lichtgrau	25	2255014
2055 24-72 LGR	24-72	M8 x 80	lichtgrau	20	2255022

Schwere Ausführung, auch passend zu Schienen mit 16 ÷ 17 mm Schlitzweite; Schellenkörper Polyamid, lichtgrau RAL 7035; Metallteile Stahl, galvanisch verzinkt.

Abmessungen

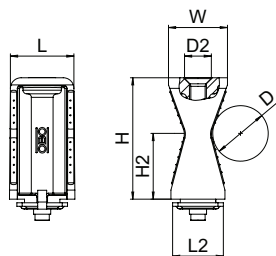

Typ	Maß H mm	Maß H1 mm	Maß B mm	Maß B1 mm	Spann- bereich D mm
2054 14-48 LGR	48	24	26	14,5	14-48
2055 24-72 LGR	70	37	38	14,5	24-72



Kabelbinder, weiß

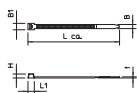

Typ	Maß B mm	Maß L mm	Maß t mm	Zugfestigkeit N	max. Bündel-Ø mm	Farbe	Mindestbestellmenge Stück	Art.-Nr.
565 2.5x75 WS	2,5	75	1	80	15	weiß	100	2331800
565 2.5x100 WS	2,5	100	1	80	22	weiß	100	2331810
565 2.5x150 WS	2,5	150	1,3	80	39	weiß	100	2331816
565 2.5x200 WS	2,5	200	1,3	80	55	weiß	100	2331822
565 3.6x150 WS	3,6	150	1,4	180	36	weiß	100	2331830
565 3.6x200 WS	3,6	200	1,4	180	52	weiß	100	2331836
565 3.6x290 WS	3,6	290	1,4	180	82	weiß	100	2331842
565 3.6x365 WS	3,6	365	1,4	180	105	weiß	100	2331848
565 4.8x120 WS	4,8	120	1,5	220	27	weiß	100	2331860
565 4.8x160 WS	4,8	160	1,6	220	39	weiß	100	2331866
565 4.8x200 WS	4,8	200	1,6	220	52	weiß	100	2331872
565 4.8x300 WS	4,8	300	1,5	220	83	weiß	100	2331878
565 4.8x365 WS	4,8	365	1,5	220	105	weiß	100	2331884
565 4.8x430 WS	4,8	430	1,5	220	125	weiß	100	2331890
565 7.6x200 WS	7,6	200	1,8	530	52	weiß	100	2331910
565 7.6x300 WS	7,6	300	1,6	530	80	weiß	100	2331916
565 7.6x380 WS	7,6	380	1,8	530	105	weiß	100	2331922
565 7.6x450 WS	7,6	450	2	530	128	weiß	100	2331934
565 9x760 WS	9	760	2	800	227	weiß	100	2331944

Kabelbinder dienen zur schnellen unkomplizierten Fixierung oder Bündelung von Kabeln und Rohren an Kabeltragssystemen oder anderen Montagekonstruktionen.

Kabelbinder, schwarz, UV- und witterungsbeständig

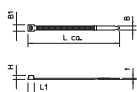

Typ	Maß B mm	Maß L mm	Maß t mm	Zugfestigkeit N	max. Bündel-Ø mm	Farbe	Mindestbestellmenge Stück	Art.-Nr.
565 2.5x75 SWUV	2,5	75	1	80	15	schwarz	100	2331802
565 2.5x100 SWUV	2,5	100	1	80	22	schwarz	100	2331812
565 2.5x150 SWUV	2,5	150	1,3	80	39	schwarz	100	2331818
565 2.5x200 SWUV	2,5	200	1,3	80	55	schwarz	100	2331824
565 3.6x150 SWUV	3,6	150	1,4	180	36	schwarz	100	2331832
565 3.6x200 SWUV	3,6	200	1,4	180	52	schwarz	100	2331838
565 3.6x290 SWUV	3,6	290	1,4	180	82	schwarz	100	2331844
565 3.6x365 SWUV	3,6	365	1,4	180	105	schwarz	100	2331850
565 4.8x120 SWUV	4,8	120	1,5	220	27	schwarz	100	2331862
565 4.8x160 SWUV	4,8	160	1,6	220	39	schwarz	100	2331868
565 4.8x200 SWUV	4,8	200	1,6	220	52	schwarz	100	2331874
565 4.8x300 SWUV	4,8	300	1,5	220	83	schwarz	100	2331880
565 4.8x365 SWUV	4,8	365	1,5	220	105	schwarz	100	2331886
565 4.8x430 SWUV	4,8	430	1,5	220	125	schwarz	100	2331892
565 7.6x200 SWUV	7,6	200	1,8	530	52	schwarz	100	2331912
565 7.6x300 SWUV	7,6	300	1,6	530	80	schwarz	100	2331918
565 7.6x380 SWUV	7,6	380	1,8	530	105	schwarz	100	2331924
565 7.6x450 SWUV	7,6	450	2	530	128	schwarz	100	2331936
565 9x760 SWUV	9	760	2	800	227	schwarz	100	2331946

Kabelbinder dienen zur schnellen unkomplizierten Fixierung oder Bündelung von Kabeln und Rohren an Kabeltragssystemen oder anderen Montagekonstruktionen.







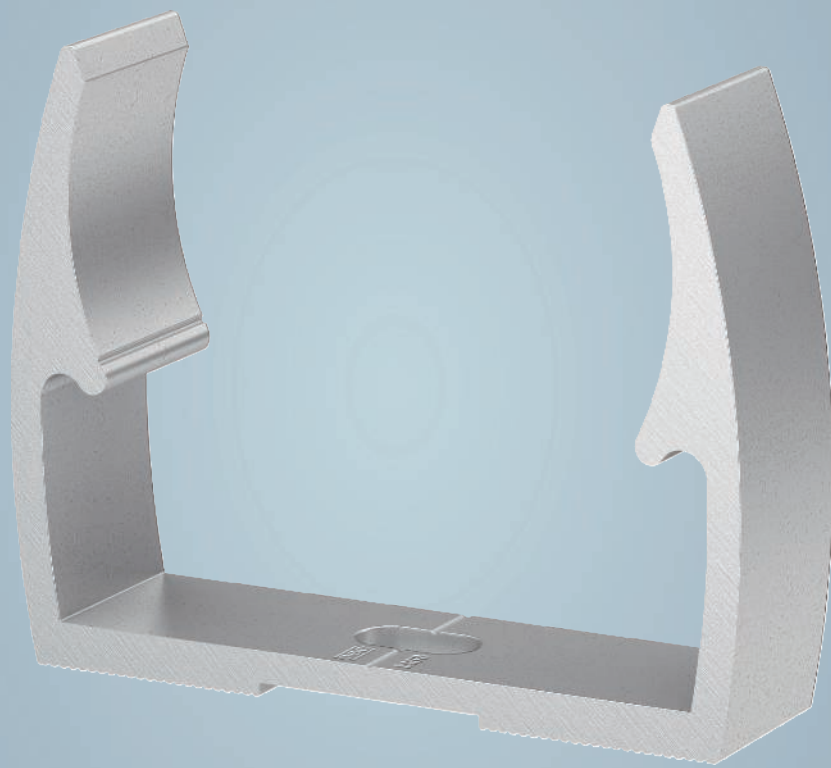









Befestigungsschellen Metall

	Quick-Schellen	126
	Sammelhalterungen	128
	Kabelklammern	132
	Kabel- und Rohr Abstandsschellen	134
	Befestigungsschelle	150
	Zugentlastungsschellen	160
	Bügelschellen	164
	Zubehör Bügelschellen	204
	Rohrschelle	



Quick-Schelle, ALU



Die Alu-Quickschelle von OBO bietet dem Installateur eine hochwertige Möglichkeit Elektroinstallationsrohre zu befestigen. Die durchdachte Konstruktion dieses Produkts ermöglicht es dem Installateur das Produkt schnell und einfach an der Wand oder der Decke zu installieren. Hierbei zeichnet sich die Schelle durch besonders hohe Haltekräfte aus.

- Hohe Haltekräfte der Schelle durch eine optimierte Geometrie
- Mittenmarkierung im Langlochbereich zur einfachen Ausrichtung
- Rohrzentrierhilfen zur einfachen Einbringung des Rohrs
- Modernes ansprechendes Design



Alu

Quick-Schelle, ALU

Typ	Nenn- größe	Vers.- Karton Stück	Mindest- bestell- menge Stück	Art.-Nr.
ALQ M16	16	1200	100	2149916
ALQ M20	20	1200	100	2149920
ALQ M25	25	100	100	2149925
ALQ M32	32	600	50	2149932
ALQ M40	40	50	50	2149940
ALQ M50	50	300	25	2149950
ALQ M63	63	20	20	2149963

OBO Quick-Schelle Typ ALQ M, für alle metrischen ALU-Rohrsysteme sowie leichte und schwere Isolierrohre. Geeignet zur Aufnahme des OBO Rohrsystems, Werkstoff: ALU. Rohrzentrierhilfen ermöglichen ein optimales Einbringen des Rohres und verdrehen automatisch die Schelle in die richtige Position. Langloch zum seitlichen Ausrichten bei Montage mittels Holzschraube oder Schlagdübel. Empfohlener Befestigungsabstand 50-60cm.

Typ	Maß	Maß	Maß	Maß	Maß	Maß
	A	B	E	F	H	h
ALQ M16	22	18	5,1	9,5	25	18,5
ALQ M20	25	18	5,1	9,5	27,5	20
ALQ M25	31	18	5,1	9,5	30	22
ALQ M32	39	18	5,1	9,5	35	26
ALQ M40	50	18	6,1	12	42	30,5
ALQ M50	60	18	6,1	12	46,5	33,5
ALQ M63	73	18	6,1	12	55,5	41,5

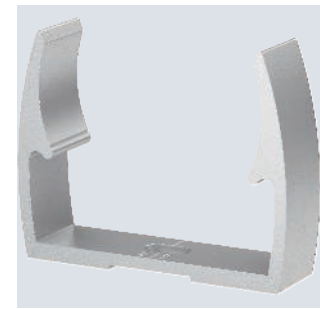

Abmessungen

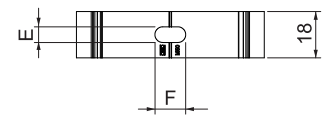
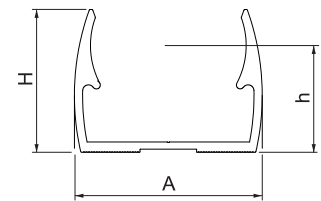

Grip-Sammelhalterung, Metall



Durch die bewegliche Verschlusslasche kann die Grip Sammelhalterung mit leichtem Druck immer wieder geöffnet und geschlossen werden. Somit können Sie auch bei fester Wand- und Deckenmontage jederzeit ganz einfach eine Leitung entnehmen oder eine neue Leitung nachinstallieren.

- Durch die durchdachte Konstruktion ist eine Wand- und Deckenmontage möglich
- Leichtes Einlegen der Kabel
- Durch den hochbelastbaren Klickverschluss ist ein Nachinstallieren von Kabeln kein Problem
- UL-geprüfte Qualität
- Ebenso erhältlich in Edelstahl der Güte A2 und A4
- Funktionserhalt geprüft
- Halogen- und brandlastfrei



E30

E90

St A2 A4 FS 2B



Grip-Sammelhalterung, Metall 15

Typ	Anzahl der Leitungen NYM 3 x 1,5	BS	Vers.-Karton Stück	Mindestbestellmenge Stück	Art.-Nr.
2031 M 15 FS	15		50	50	2207028
2031 M 15 A2	15		50	50	2207080
2031 M 15 A4	15		50	50	2207132

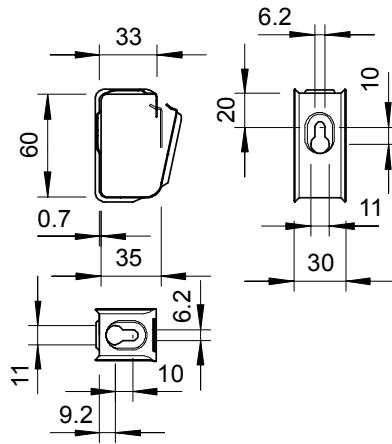

Sammelhalter aus Metall für hohe mechanische Standfestigkeit, auch im Brandfall. Zur sicheren Montage oberhalb von Brandschutzdecken geeignet. Auch als kabelspezifische Variante für den elektrischen Funktionserhalt nach DIN 4102 Teil 12 zugelassen. Für Wand- und Deckenmontage. Verschluss ohne Werkzeuge zu öffnen. Detaillierte Informationen der zugelassenen Verlegevarianten sind den entsprechenden Prüfdokumenten zu entnehmen.

St A2 A4 FS 2B



Grip-Sammelhalterung, Metall 30

Typ	Anzahl der Leitungen NYM 3 x 1,5	BS	Vers.-Karton Stück	Mindestbestellmenge Stück	Art.-Nr.
2031 M 30 FS	30		25	25	2207036
2031 M 30 A2	30		25	25	2207088
2031 M 30 A4	30		25	25	2207140

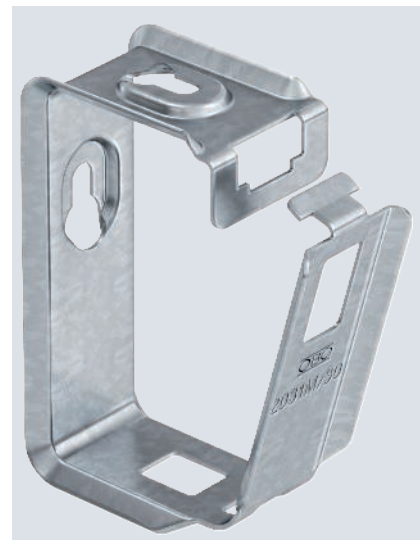
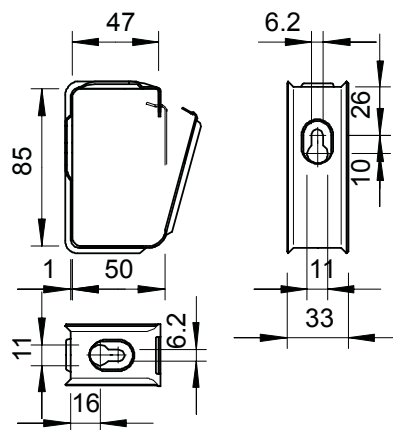

Sammelhalter aus Metall für hohe mechanische Standfestigkeit, auch im Brandfall. Zur sicheren Montage oberhalb von Brandschutzdecken geeignet. Auch als kabelspezifische Variante für den elektrischen Funktionserhalt nach DIN 4102 Teil 12 zugelassen. Für Wand- und Deckenmontage. Verschluss ohne Werkzeuge zu öffnen. Detaillierte Informationen der zugelassenen Verlegevarianten sind den entsprechenden Prüfdokumenten zu entnehmen.

Grip-Sammelhalterung, Metall 70

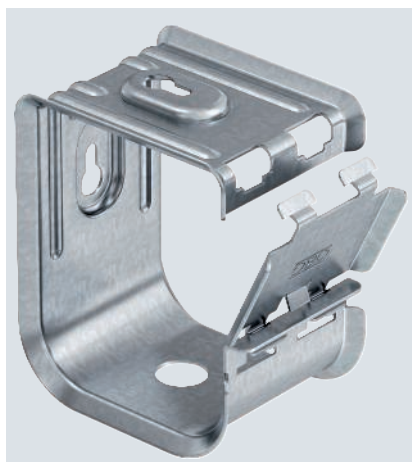
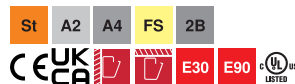

Typ	Anzahl der Leitungen NYM 3 x 1,5	BS	Vers.-Karton Stück	Mindestbestellmenge Stück	Art.-Nr.
2031 M 70 FS	70		10	10	2207060
2031 M 70 A2	70		10	10	2207112
2031 M 70 A4	70		10	10	2207164

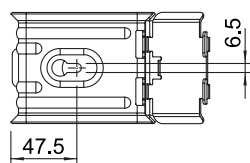
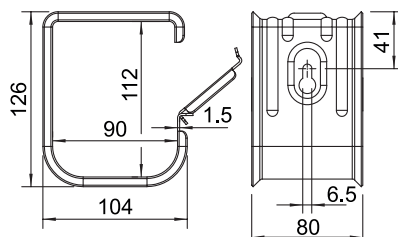

Sammelhalter aus Metall für hohe mechanische Standfestigkeit, auch im Brandfall. Zur sicheren Montage oberhalb von Brandschutzdecken geeignet. Auch als kabelspezifische Variante für den elektrischen Funktionserhalt nach DIN 4102 Teil 12 zugelassen. Für Wand- und Deckenmontage. Verschluss ohne Werkzeuge zu öffnen. Detaillierte Informationen der zugelassenen Verlegevarianten sind den entsprechenden Prüfdokumenten zu entnehmen.



Kabelklammer für 8 Leitungen

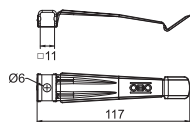

Typ	Anzahl der Leitungen	BS	Mindestbestellmenge	Art.-Nr.
2035 M A2	8		50	2204020

Die Kabelklammer aus Metall ist halogen- und brandlastfrei und bietet auch im Brandfall hohe mechanische Standfestigkeit. Die Kabelklammer ist als kabelspezifische Variante für den elektrischen Funktionserhalt gem. DIN 4102 Teil 12 zugelassen. Das Distanzstück 2033 D 15 x 3 G (separat zu bestellen) vergrößert bei Kabelklammern die Klemmhöhe von 10 auf 13 mm. Die Kabelklammer eignet sich zur brandsicheren Montage oberhalb abgehängter Brandschutzdecken nach DIN 4102.

Kabelklammer für 10 Leitungen

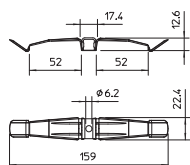

Typ	Anzahl der Leitungen	BS	Mindestbestellmenge	Art.-Nr.
2034 M A2	10		50	2204010

Die Kabelklammer aus Metall ist halogen- und brandlastfrei und bietet auch im Brandfall hohe mechanische Standfestigkeit. Die Kabelklammer ist als kabelspezifische Variante für den elektrischen Funktionserhalt gem. DIN 4102 Teil 12 zugelassen. Das Distanzstück 2033 D 15 x 3 G (separat zu bestellen) vergrößert bei Kabelklammern die Klemmhöhe von 10 auf 13 mm. Die Kabelklammer eignet sich zur brandsicheren Montage oberhalb abgehängter Brandschutzdecken nach DIN 4102.

Kabelklammer für 16 Leitungen

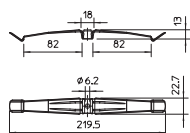

Typ	Anzahl der Leitungen	BS	Mindestbestellmenge	Art.-Nr.
2033 M A2	16		25	2204000

Die Kabelklammer aus Metall ist halogen- und brandlastfrei und bietet auch im Brandfall hohe mechanische Standfestigkeit. Die Kabelklammer ist als kabelspezifische Variante für den elektrischen Funktionserhalt gem. DIN 4102 Teil 12 zugelassen. Das Distanzstück 2033 D 15 x 3 G (separat zu bestellen) vergrößert bei Kabelklammern die Klemmhöhe von 10 auf 13 mm. Die Kabelklammer eignet sich zur brandsicheren Montage oberhalb abgehängter Brandschutzdecken nach DIN 4102.

Distanzstück

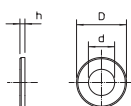
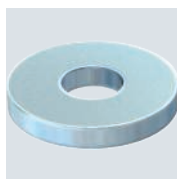

Typ	Maß D	Maß d	Maß h	Vers.-Karton	Mindestbestellmenge	Art.-Nr.
2033 D 15x3 G	15	6,4	3	3000	50	2205097

Zur Vergrößerung der Klemmhöhe bei Kabelklammern von 10 auf 13 mm bei größeren Leitungsquerschnitten.



Kabel- und Rohr-Abstandschellen

Sichere Befestigung von Leitungen und Rohrsystemen an Wänden, auf Böden und an Decken. Der Abstand zum Befestigungsuntergrund ist mit dem Gewindeansatz der Schelle oder einer frei konfektionierbaren Gewindestange variabel einstellbar. Zur Befestigung werden Schrauben-

ker, Anglerdübel oder Sprintschrauben der Größen M6 (separat zu bestellen) benötigt. Geprüft und zugelassen in Funktionserhalt-Systemen der Klassen E30 bis E90 nach DIN 4102 Teil 12.



E30 E90

Kabel- und Rohr-Abstandschelle 732 mit Gewindeanschluss M6



E30 E90

Kabel- und Rohr-Abstandschelle 733

Kabel- und Rohr-Abstandschelle 732 mit Gewindeanschluss M6



- Sichere Befestigung von Leitungen und Rohrsystemen an Wänden, auf Böden und an Decken
- Der Abstand zum Befestigungsuntergrund ist mit dem Gewindeansatz der Schelle oder einer frei konfigurierbaren Gewindestange variabel einstellbar
- Zur Befestigung werden Schraubanker, Anglerdübel oder Sprintschrauben der Größen M6 (separat zu bestellen) benötigt
- Geprüft und zugelassen in Funktionserhalt-Systemen der Klassen E30 bis E90 nach DIN 4102 Teil 12



E30

E90



Kabel- und Rohr-Abstandschele 733



- Geschlossene Kabel- und Rohr-Abstandschele 733 mit Langloch
- Sichere Befestigung von Leitungen und Rohrsystemen an Wänden, auf Böden und an Decken
- Geprüft und zugelassen in Funktionserhalt-Systemen der Klassen E30 bis E90 nach DIN 4102 Teil 12



E30 E90

St G
E30 E60 E90 

Abstandschelle 732

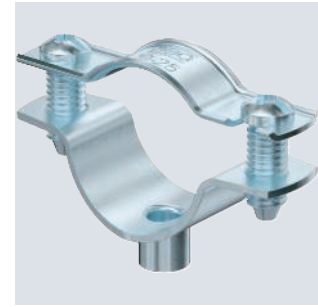

Typ	Spann- bereich D mm	Mindest- bestell- menge Stück	Art.-Nr.
ASG 732 6 G	5-6	25	1362404
ASG 732 7 G	6-7	25	1362406
ASG 732 8 G	7-8	25	1362408
ASG 732 10 G	8-10	25	1362410
ASG 732 12 G	10-12	25	1362412
ASG 732 14 G	12-14	25	1362414
ASG 732 17 G	14-17	25	1362417
ASG 732 20 G	17-20	25	1362420
ASG 732 25 G	20-25	25	1362424
ASG 732 30 G	25-30	20	1362428
ASG 732 36 G	30-36	20	1362432
ASG 732 44 G	36-44	20	1362436
ASG 732 53 G	44-53	20	1362440
ASG 732 63 G	53-63	20	1362444

Abstandschelle zur Montage von Röhren und Kabeln an Wand, Decke und Boden. Mit selbstsicherndem Oberteil. Befestigung über Ansatz mit Innengewinde. Zugelassen für den Funktionserhalt nach DIN 4102 Teil 12, Funktionserhaltklassen E 30 bis E 90.

Typ	Spann- bereich D mm	Maß A mm	Maß B mm	Maß x mm	Maß b mm	Maß t1 mm	Maß t2 mm	Maß H1 mm
ASG 732 6 G	5-6	35	23	1,5	18	1	1,25	6,5
ASG 732 7 G	6-7	35	23	1,5	18	1	1,25	6,5
ASG 732 8 G	7-8	35	23	1,5	18	1	1,25	6,5
ASG 732 10 G	8-10	37	25	3	18	1	1,25	6,5
ASG 732 12 G	10-12	39	27	3	18	1	1,25	6,5
ASG 732 14 G	12-14	41	29	3	18	1,25	1,25	6,5
ASG 732 17 G	14-17	44	32	4,5	18	1,25	1,25	6,5
ASG 732 20 G	17-20	47	35	4,5	18	1,25	1,25	6,5
ASG 732 25 G	20-25	51	39	7,5	18	1,25	1,25	6,5
ASG 732 30 G	25-30	59	45	7,5	18	1,5	1,5	6,5
ASG 732 36 G	30-36	65	51	9	18	1,5	1,5	6,5
ASG 732 44 G	36-44	73	59	12	18	1,5	1,5	6,5
ASG 732 53 G	44-53	84	70	13,5	18	1,5	1,5	6,5
ASG 732 63 G	53-63	94	80	15	18	1,5	1,5	6,5

Abmessungen

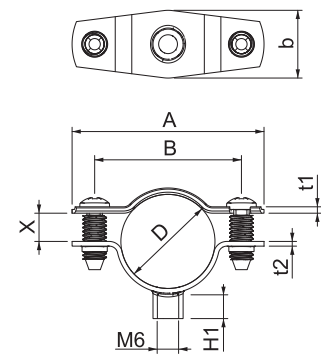

Abstandschelle 732



Typ	Spann- bereich D mm	Mindest- bestell- menge Stück	Art.-Nr.
ASG 732 6 FT	5-6	25	1362354
ASG 732 7 FT	6-7	25	1362356
ASG 732 8 FT	7-8	25	1362358
ASG 732 10 FT	8-10	25	1362360
ASG 732 12 FT	10-12	25	1362362
ASG 732 14 FT	12-14	25	1362364
ASG 732 17 FT	14-17	25	1362367
ASG 732 20 FT	17-20	25	1362369
ASG 732 25 FT	20-25	25	1362372
ASG 732 30 FT	25-30	20	1362374
ASG 732 36 FT	30-36	20	1362378
ASG 732 44 FT	36-44	20	1362382
ASG 732 53 FT	44-53	20	1362386
ASG 732 63 FT	53-63	20	1362389

Abstandschelle zur Montage von Rohren und Kabeln an Wand, Decke und Boden. Mit selbstsicherndem Oberteil. Befestigung über Ansatz mit Innengewinde. Oberflächen G und FT ab Schellengröße 20 geeignet für Montage mit Nagelgerät oder Bolzensetzgerät. Zugelassen für den Funktionserhalt nach DIN 4102 Teil 12, Funktionserhaltklassen E 30 bis E 90.

Abmessungen

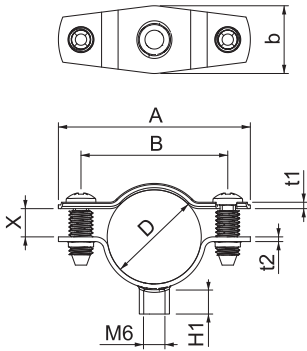

Typ	Spann- bereich D mm	Maß A mm	Maß B mm	Maß x mm	Maß b mm	Maß t1 mm	Maß t2 mm	Maß H1 mm
ASG 732 6 FT	5-6	35	23	1,5	18	1	1,25	6,5
ASG 732 7 FT	6-7	35	23	1,5	18	1	1,25	6,5
ASG 732 8 FT	7-8	35	23	1,5	18	1	1,25	6,5
ASG 732 10 FT	8-10	37	25	3	18	1	1,25	6,5
ASG 732 12 FT	10-12	39	27	3	18	1	1,25	6,5
ASG 732 14 FT	12-14	41	29	3	18	1,25	1,25	6,5
ASG 732 17 FT	14-17	44	32	4,5	18	1,25	1,25	6,5
ASG 732 20 FT	17-20	47	35	4,5	18	1,25	1,25	6,5
ASG 732 25 FT	20-25	51	39	7,5	18	1,25	1,25	6,5
ASG 732 30 FT	25-30	59	45	7,5	18	1,5	1,5	6,5
ASG 732 36 FT	30-36	65	51	9	18	1,5	1,5	6,5
ASG 732 44 FT	36-44	73	59	12	18	1,5	1,5	6,5
ASG 732 53 FT	44-53	84	70	13,5	18	1,5	1,5	6,5
ASG 732 63 FT	53-63	94	80	15	18	1,5	1,5	6,5



A2

E30 E60 E90 

Abstandschelle 732



Typ	Spann- bereich D mm	Mindest- bestell- menge Stück	Art.-Nr.
ASG 732 6 A2	5-6	25	1362622
ASG 732 7 A2	6-7	25	1362624
ASG 732 8 A2	7-8	25	1362626
ASG 732 10 A2	8-10	25	1362628
ASG 732 12 A2	10-12	25	1362630
ASG 732 14 A2	12-14	25	1362632
ASG 732 17 A2	14-17	25	1362634
ASG 732 20 A2	17-20	25	1362636
ASG 732 25 A2	20-25	25	1362638
ASG 732 30 A2	25-30	20	1362640
ASG 732 36 A2	30-36	20	1362642
ASG 732 44 A2	36-44	20	1362644
ASG 732 53 A2	44-53	20	1362646
ASG 732 63 A2	53-63	20	1362648

Abstandschelle zur Montage von Röhren und Kabeln an Wand, Decke und Boden. Mit selbstsicherndem Oberteil. Befestigung über Ansatz mit Innengewinde. Oberflächen G und FT ab Schellengröße 20 geeignet für Montage mit Nagelgerät oder Bolzensetzgerät. Zugelassen für den Funktionserhalt nach DIN 4102 Teil 12, Funktionserhaltklassen E 30 bis E 90.

Typ	Spann- bereich D mm	Maß A mm	Maß B mm	Maß x mm	Maß b mm	Maß t1 mm	Maß t2 mm	Maß H1 mm
ASG 732 6 A2	5-6	35	23	1,5	18	1	1,25	12
ASG 732 7 A2	6-7	35	23	1,5	18	1	1,25	12
ASG 732 8 A2	7-8	35	23	1,5	18	1	1,25	12
ASG 732 10 A2	8-10	37	25	3	18	1	1,25	12
ASG 732 12 A2	10-12	39	27	3	18	1	1,25	12
ASG 732 14 A2	12-14	41	29	3	18	1,25	1,25	12
ASG 732 17 A2	14-17	44	32	4,5	18	1,25	1,25	12
ASG 732 20 A2	17-20	47	35	4,5	18	1,25	1,25	12
ASG 732 25 A2	20-25	51	39	7,5	18	1,25	1,25	12
ASG 732 30 A2	25-30	59	45	7,5	18	1,5	1,5	12
ASG 732 36 A2	30-36	65	51	9	18	1,5	1,5	12
ASG 732 44 A2	36-44	73	59	12	18	1,5	1,5	12
ASG 732 53 A2	44-53	84	70	13,5	18	1,5	1,5	12
ASG 732 63 A2	53-63	94	80	15	18	1,5	1,5	12

Abmessungen

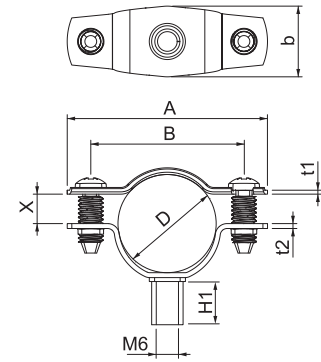

Abstandschelle 732

A4

E30

E60

E90



Typ	Spann- bereich D mm	Mindest- bestell- menge Stück	Art.-Nr.
ASG 732 6 A4	5-6	25	1362454
ASG 732 7 A4	6-7	25	1362456
ASG 732 8 A4	7-8	25	1362458
ASG 732 10 A4	8-10	25	1362460
ASG 732 12 A4	10-12	25	1362462
ASG 732 14 A4	12-14	25	1362464
ASG 732 17 A4	14-17	25	1362467
ASG 732 20 A4	17-20	25	1362469
ASG 732 25 A4	20-25	25	1362472
ASG 732 30 A4	25-30	20	1362474
ASG 732 36 A4	30-36	20	1362478
ASG 732 44 A4	36-44	20	1362482
ASG 732 53 A4	44-53	20	1362486
ASG 732 63 A4	53-63	20	1362489

Abstandschelle zur Montage von Rohren und Kabeln an Wand, Decke und Boden. Mit selbstsicherndem Oberteil. Befestigung über Ansatz mit Innengewinde. Zugelassen für den Funktionserhalt nach DIN 4102 Teil 12, Funktionserhaltklassen E 30 bis E 90.

Abmessungen

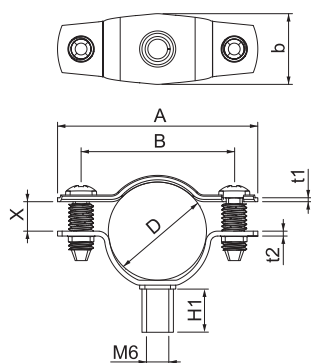

Typ	Spann- bereich D mm	Maß A mm	Maß B mm	Maß x mm	Maß b mm	Maß t1 mm	Maß t2 mm	Maß H1 mm
ASG 732 6 A4	5-6	35	23	1,5	18	1	1,25	12
ASG 732 7 A4	6-7	35	23	1,5	18	1	1,25	12
ASG 732 8 A4	7-8	35	23	1,5	18	1	1,25	12
ASG 732 10 A4	8-10	37	25	3	18	1	1,25	12
ASG 732 12 A4	10-12	39	27	3	18	1	1,25	12
ASG 732 14 A4	12-14	41	29	3	18	1,25	1,25	12
ASG 732 17 A4	14-17	44	32	4,5	18	1,25	1,25	12
ASG 732 20 A4	17-20	47	35	4,5	18	1,25	1,25	12
ASG 732 25 A4	20-25	51	39	7,5	18	1,25	1,25	12
ASG 732 30 A4	25-30	59	45	7,5	18	1,5	1,5	12
ASG 732 36 A4	30-36	65	51	9	18	1,5	1,5	12
ASG 732 44 A4	36-44	73	59	12	18	1,5	1,5	12
ASG 732 53 A4	44-53	84	70	13,5	18	1,5	1,5	12
ASG 732 63 A4	53-63	94	80	15	18	1,5	1,5	12



St	G		
E30	E60	E90	

Abstandschelle 733



Typ	Spannbereich D mm	Mindestbestellmenge Stück	Art.-Nr.
ASL 733 10 G	8-10	25	1362754
ASL 733 12 G	10-12	25	1362756
ASL 733 14 G	12-14	25	1362758
ASL 733 17 G	14-17	25	1362762
ASL 733 20 G	17-20	25	1362764
ASL 733 25 G	20-25	25	1362768
ASL 733 30 G	25-30	20	1362772
ASL 733 36 G	30-36	20	1362776
ASL 733 44 G	36-44	20	1362780
ASL 733 53 G	44-53	20	1362784
ASL 733 63 G	53-63	20	1362788

Abstandschelle zur Montage von Rohren und Kabeln an Wand, Decke und Boden. Mit selbstsicherndem Oberteil. Befestigung über Langloch. Zugelassen für den Funktionserhalt nach DIN 4102 Teil 12, Funktionserhaltklassen E 30 bis E 90.

Typ	Maß A mm	Maß B mm	Maß x mm	Maß t1 mm	Maß t2 mm	Maß L mm	Maß b mm	Maß s mm
ASL 733 10 G	37	25	3	1	1,5	10	16	5,5
ASL 733 12 G	39	27	3	1	1,5	10	14	6,9
ASL 733 14 G	41	29	3	1,25	1,5	10	14	8
ASL 733 17 G	44	32	4,5	1,25	1,5	10	14	9,5
ASL 733 20 G	47	35	4,5	1,25	1,5	10	14	12
ASL 733 25 G	51	39	7,5	1,25	1,5	10	14	13,5
ASL 733 30 G	59	45	7,5	1,5	1,5	10	16	16,5
ASL 733 36 G	65	51	9	1,5	1,5	10	16	20
ASL 733 44 G	73	59	12	1,5	1,5	10	16	24
ASL 733 53 G	84	70	13,5	1,5	2	10	16	29,5
ASL 733 63 G	94	80	15	1,5	2	10	16	35,3

Abmessungen

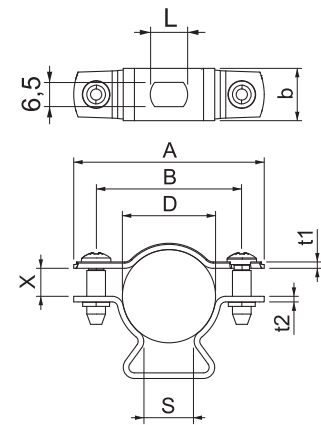

Abstandschelle 733



Typ	Spann- bereich D mm	Mindest- bestell- menge Stück	Art.-Nr.
ASL 733 10 FT	8-10	25	1362704
ASL 733 12 FT	10-12	25	1362706
ASL 733 14 FT	12-14	25	1362708
ASL 733 17 FT	14-17	25	1362712
ASL 733 20 FT	17-20	25	1362714
ASL 733 25 FT	20-25	25	1362718
ASL 733 30 FT	25-30	20	1362722
ASL 733 36 FT	30-36	20	1362726
ASL 733 44 FT	36-44	20	1362730
ASL 733 53 FT	44-53	20	1362734
ASL 733 63 FT	53-63	20	1362738

Abstandschelle zur Montage von Rohren und Kabeln an Wand, Decke und Boden. Mit selbstsicherndem Oberteil. Befestigung über Langloch. Zugelassen für den Funktionserhalt nach DIN 4102 Teil 12, Funktionserhaltklassen E 30 bis E 90.

Abmessungen

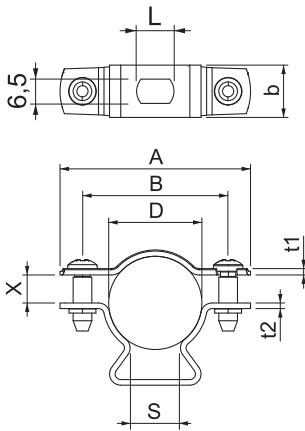

Typ	Maß A mm	Maß B mm	Maß x mm	Maß t1 mm	Maß t2 mm	Maß L mm	Maß b mm	Maß s mm
ASL 733 10 FT	37	25	3	1	1,5	10	16	5,5
ASL 733 12 FT	39	27	3	1	1,5	10	14	6,9
ASL 733 14 FT	41	29	3	1,25	1,5	10	14	8
ASL 733 17 FT	44	32	4,5	1,25	1,5	10	14	9,5
ASL 733 20 FT	47	35	4,5	1,25	1,5	10	14	12
ASL 733 25 FT	51	39	7,5	1,25	1,5	10	14	13,5
ASL 733 30 FT	59	45	7,5	1,5	1,5	10	16	16,5
ASL 733 36 FT	65	51	9	1,5	1,5	10	16	20
ASL 733 44 FT	73	59	12	1,5	1,5	10	16	24
ASL 733 53 FT	84	70	13,5	1,5	2	10	16	29,5
ASL 733 63 FT	94	80	15	1,5	2	10	16	35,3



A2

E30 E90 

Abstandschelle 733



Typ	Spann- bereich D mm	Mindest- bestell- menge Stück	Art.-Nr.
ASL 733 10 A2	8-10	25	1362976
ASL 733 12 A2	10-12	25	1362978
ASL 733 14 A2	12-14	25	1362980
ASL 733 17 A2	14-17	25	1362982
ASL 733 20 A2	17-20	25	1362984
ASL 733 25 A2	20-25	25	1362986
ASL 733 30 A2	25-30	20	1362988
ASL 733 36 A2	30-36	20	1362990
ASL 733 44 A2	36-44	20	1362992
ASL 733 53 A2	44-53	20	1362994
ASL 733 63 A2	53-63	20	1362996

Abstandschelle zur Montage von Rohren und Kabeln an Wand, Decke und Boden. Mit selbstsicherndem Oberteil. Befestigung über Langloch. Zugelassen für den Funktionserhalt nach DIN 4102 Teil 12, Funktionserhaltklassen E 30 bis E 90.

Typ	Maß A mm	Maß B mm	Maß x mm	Maß t1 mm	Maß t2 mm	Maß L mm	Maß b mm	Maß s mm
ASL 733 10 A2	37	25	3	1	1,5	10	16	5,5
ASL 733 12 A2	39	27	3	1	1,5	10	14	6,9
ASL 733 14 A2	41	29	3	1,25	1,5	10	14	8
ASL 733 17 A2	44	32	4,5	1,25	1,5	10	14	9,5
ASL 733 20 A2	47	35	4,5	1,25	1,5	10	14	12
ASL 733 25 A2	51	39	7,5	1,25	1,5	10	14	13,5
ASL 733 30 A2	59	45	7,5	1,5	1,5	10	16	16,5
ASL 733 36 A2	65	51	9	1,5	1,5	10	16	20
ASL 733 44 A2	73	59	12	1,5	1,5	10	16	24
ASL 733 53 A2	84	70	13,5	1,5	2	10	16	29,5
ASL 733 63 A2	94	80	15	1,5	2	10	16	35,3

Abmessungen

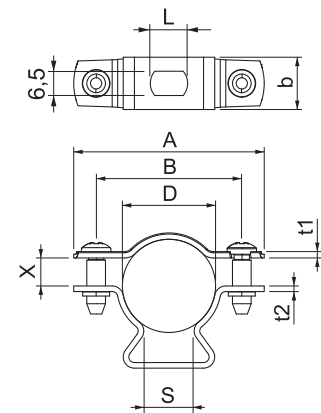

Abstandschelle 733

A4

E30

E90



Typ	Spann- bereich D mm	Mindest- bestell- menge Stück	Art.-Nr.
ASL 733 10 A4	8-10	25	1362904
ASL 733 12 A4	10-12	25	1362906
ASL 733 14 A4	12-14	25	1362908
ASL 733 17 A4	14-17	25	1362912
ASL 733 20 A4	17-20	25	1362914
ASL 733 25 A4	20-25	25	1362918
ASL 733 30 A4	25-30	20	1362922
ASL 733 36 A4	30-36	20	1362926
ASL 733 44 A4	36-44	20	1362930
ASL 733 53 A4	44-53	20	1362934
ASL 733 63 A4	53-63	20	1362938

Abstandschelle zur Montage von Rohren und Kabeln an Wand, Decke und Boden. Mit selbstsicherndem Oberteil. Befestigung über Langloch. Zugelassen für den Funktionserhalt nach DIN 4102 Teil 12, Funktionserhaltklassen E 30 bis E 90.

Abmessungen

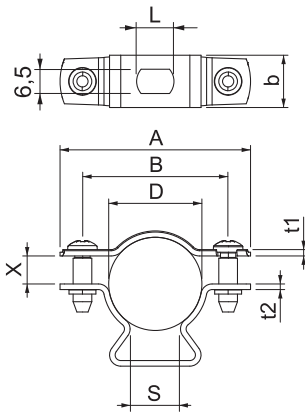

Typ	Maß A mm	Maß B mm	Maß x mm	Maß t1 mm	Maß t2 mm	Maß L mm	Maß b mm	Maß s mm
ASL 733 10 A4	37	25	3	1	1,5	10	16	5,5
ASL 733 12 A4	39	27	3	1	1,5	10	14	6,9
ASL 733 14 A4	41	29	3	1,25	1,5	10	14	8
ASL 733 17 A4	44	32	4,5	1,25	1,5	10	14	9,5
ASL 733 20 A4	47	35	4,5	1,25	1,5	10	14	12
ASL 733 25 A4	51	39	7,5	1,25	1,5	10	14	13,5
ASL 733 30 A4	59	45	7,5	1,5	1,5	10	16	16,5
ASL 733 36 A4	65	51	9	1,5	1,5	10	16	20
ASL 733 44 A4	73	59	12	1,5	1,5	10	16	24
ASL 733 53 A4	84	70	13,5	1,5	2	10	16	29,5
ASL 733 63 A4	94	80	15	1,5	2	10	16	35,3



Alu



Abstandschelle 733

Typ	Spann- bereich D mm	Mindest- bestell- menge Stück	Art.-Nr.
ASL 733 10 ALU	8-10	25	1362804
ASL 733 12 ALU	10-12	25	1362806
ASL 733 14 ALU	12-14	25	1362808
ASL 733 17 ALU	14-17	25	1362812
ASL 733 20 ALU	17-20	25	1362814
ASL 733 25 ALU	20-25	25	1362818
ASL 733 30 ALU	25-30	20	1362822
ASL 733 36 ALU	30-36	20	1362826
ASL 733 44 ALU	36-44	20	1362830
ASL 733 53 ALU	44-53	20	1362834
ASL 733 63 ALU	53-63	20	1362838



Abstandschelle zur Montage von Rohren und Kabeln an Wand, Decke und Boden. Mit selbstsicherndem Oberteil. Befestigung über Langloch. Ab der Schellengröße 20 geeignet für Montage mit Nagelgerät oder Bolzensetzgerät.
Zugelassen für den Funktionserhalt nach DIN 4102 Teil 12, Funktionserhaltklassen E 30 bis E 90 (außer ALU).

Typ	Maß A mm	Maß B mm	Maß x mm	Maß t1 mm	Maß t2 mm	Maß L mm	Maß b mm	Maß s mm
ASL 733 10 ALU	37	25	3	1	1,5	10	16	5,5
ASL 733 12 ALU	39	27	3	1	1,5	10	14	6,9
ASL 733 14 ALU	41	29	3	1,25	1,5	10	14	8
ASL 733 17 ALU	44	32	4,5	1,25	1,5	10	14	9,5
ASL 733 20 ALU	47	35	4,5	1,25	1,5	10	14	12
ASL 733 25 ALU	51	39	7,5	1,25	1,5	10	14	13,5
ASL 733 30 ALU	59	45	7,5	1,5	1,5	10	16	16,5
ASL 733 36 ALU	65	51	9	1,5	1,5	10	16	20
ASL 733 44 ALU	73	59	12	1,5	1,5	10	16	24
ASL 733 53 ALU	84	70	13,5	1,5	2	10	16	29,5
ASL 733 63 ALU	94	80	15	1,5	2	10	16	35,3

Abmessungen

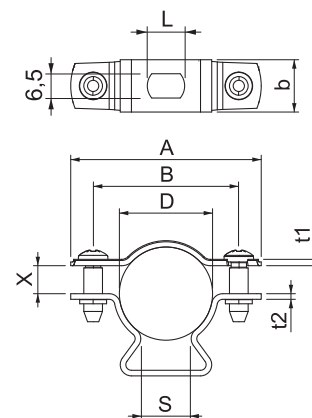

Schraub-Abstandschelle, universal

St G

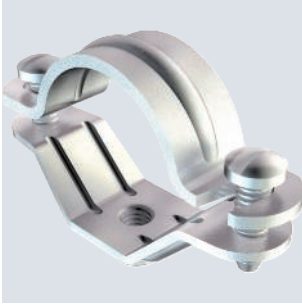

Typ	Spann- bereich D mm	Größe	Schraube	Vers.- Karton Stück	Mindest- bestell- menge Stück	Art.-Nr.
2900 M6 13-16 G	13,5-16	M16	M5x14	500	50	1383094
2900 M6 16-19 G	16,5-19	Pg 11	M5x14	500	50	1383116
2900 M6 18-21 G	18-21	M20	M5x14	500	50	1383132
2900 M6 19-23 G	19-23	Pg 16	M5x14	500	50	1383167
2900 M6 24-29 G	24-29	M25	M5x14	400	50	1383213
2900 M6 33-38 G	33-38	Pg 29	M5x14	250	25	1383310
2900 M6 30-34 G	30-34	M32	M5x14	50	50	1383299
2900 M6 39-42 G	39-42	M40	M5x16	300	25	1383418
2900 M6 43-48 G	43-48	Pg 36	M5x14	240	20	1383361
2900 M6 49-55 G	49-55	M50	M6x15	240	20	1383426
2900 M6 54-60 G	54-60	Pg 48	M6x15	240	20	1383485
2900 M6 61-64 G	61-64	M63	M6x16	240	20	1383507

Mit Gewinde M6.

Abmessungen

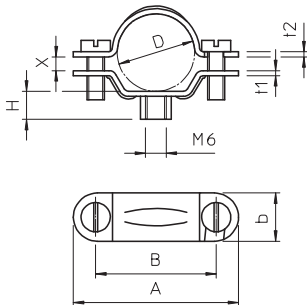

Typ	Spann- bereich D mm	Maß A	Maß B	Maß b	Maß t1	Maß t2	Maß H	Maß x
2900 M6 13-16 G	13,5-16	48	35	14	1,5	1,5	9	2,2
2900 M6 16-19 G	16,5-19	48	35	14	1,5	1,5	9	2,6
2900 M6 18-21 G	18-21	48	35	14	1,5	1,5	9	2,9
2900 M6 19-23 G	19-23	48	35	14	1,5	1,5	9	4
2900 M6 24-29 G	24-29	60	47	14	1,5	2	7,5	4,6
2900 M6 33-38 G	33-38	79	64	16	2	2	6,5	3,5
2900 M6 30-34 G	30-34	68	54	16	2	2	8	5
2900 M6 39-42 G	39-42	79	64	16	2	2	6,5	5
2900 M6 43-48 G	43-48	79	64	16	2	2	8	5
2900 M6 49-55 G	49-55	102	86	18	2	2	8	5,5
2900 M6 54-60 G	54-60	102	86	18	2	2	8	6,3
2900 M6 61-64 G	61-64	106,5	90,5	18	2	2	6,5	6

Schraub-Abstandschelle, universal

St G



Typ	Spann- bereich D mm	Schraube	Vers.- Karton Stück	Mindest- bestell- menge Stück	Art.-Nr.
2070 M6 G	12-20	M5x16	500	50	1380028
2071 M6 G	20-30	M5x20	600	50	1380222
2072 M6 G	30-44	M5x22	300	25	1380427
2073 M6 G	44-60	M6x25	240	20	1380729

Mit Gewinde M6.
Universalschelle mit großem Spannungsbereich.

Abmessungen

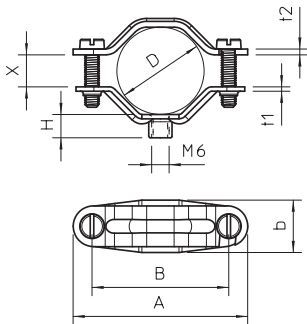

Typ	Spann- bereich D mm	Maß A	Maß B	Maß b	Maß t1	Maß t2	Maß H	Maß x
2070 M6 G	12-20	48	35	14	1,5	1,5	9	9
2071 M6 G	20-30	60	47	18	1,5	2	7,5	11
2072 M6 G	30-44	79	64	18	2	2	8	15
2073 M6 G	44-60	102	86	18	2	2	8	18

St G

Schraub-Abstandschelle

Typ	Spann- bereich D mm	Schraube	Mindest- bestell- menge Stück	Art.-Nr.
731 W 12 G	8-12	M5x12	50	1366122
731 W 16 G	12-16	M5x12	50	1366165
731 W 20 G	16-20	M5x14	50	1366203
731 W 25 G	20-25	M5x14	50	1366254
731 W 30 G	25-30	M5x14	25	1366300
731 W 35 G	30-35	M5x18	25	1366351

Mit Gewinde M6.

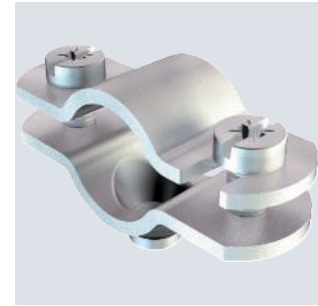

Typ	Maß A mm	Maß B mm	Maß D mm	Maß t mm	Loch- größe mm
731 W 12 G	43	28	12	2	M6
731 W 16 G	47	32	16	2	M6
731 W 20 G	51	36	20	2	M6
731 W 25 G	58	43	25	2	M6
731 W 30 G	64	49	30	2	M6
731 W 35 G	65	50	35	2	M6

Abmessungen

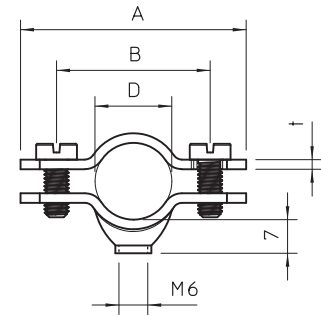

Schraub-Abstandschelle, schwere Ausführung M6

St FT

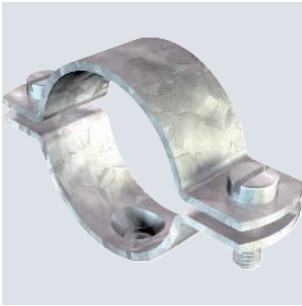

Typ	Spann- bereich D mm	Größe	für Rohr-Ø mm	Mindest- bestell- menge Stück	Art.-Nr.
2900WM6 13.5 FT	12,5-13,5	1/4"	–	25	1385003
2900WM6 17 FT	16-17	3/8"	M16	25	1385011
2900WM6 21.5 FT	19-21,5	1/2"	M20	25	1385038
2900WM6 27 FT	24,5-27	3/4"	M25	25	1385054
2900WM6 33.5 FT	30,5-33,5	1"	M32	25	1385062
2900WM6 42.5 FT	39,5-42,5	1 1/4"	M40	25	1385089
2900WM6 48.5 FT	45,5-48,5	1 1/2"	M50	25	1385119
2900WM6 54 FT	51-54	1 3/4"	–	20	1385127
2900WM6 60 FT	56-60	2"	M63	15	1385135

Aufschraubbar auf Gewinde M6. Die Größe 27 FT ist geeignet für M25. Die Größe 42.5 FT ist geeignet für M40. Die Größe 48.5 FT ist geeignet für M50. Die Größe 60 FT ist geeignet für M63.

Abmessungen

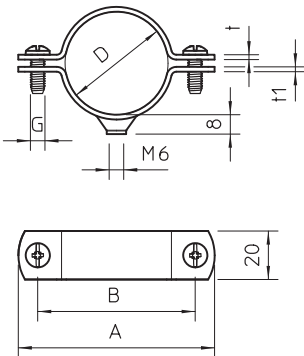

Typ	Maß A mm	Maß B mm	Maß D mm	Maß t mm	Maß t1 mm	Ge- winde
2900WM6 13.5 FT	48	32	13,5	2	2	M6
2900WM6 17 FT	52	36	17	2	2	M6
2900WM6 21.5 FT	56	40	21,5	2	2	M6
2900WM6 27 FT	62	46	27	2	2	M6
2900WM6 33.5 FT	70	54	33,5	2	2	M6
2900WM6 42.5 FT	83	67	42,5	2	2	M6
2900WM6 48.5 FT	88	72	48,5	2,5	2	M6
2900WM6 54 FT	96	80	54	2,5	2,5	M6
2900WM6 60 FT	105	89	60	2,5	2,5	M6

Schraub-Abstandschelle, schwere Ausführung M8

St FT

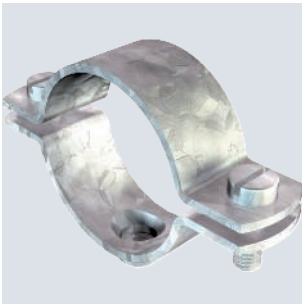

Typ	Spann- bereich D mm	Größe	für Rohr-Ø mm	Mindest- bestell- menge Stück	Art.-Nr.
2900WM8 17 FT	16-17	3/8"	M16	25	1387014
2900WM8 21.5 FT	19-21,5	1/2"	M20	25	1387030
2900WM8 27 FT	24,5-27	3/4"	M25	25	1387057
2900WM8 33.5 FT	30,5-33,5	1"	M32	25	1387065
2900WM8 42.5 FT	39,5-42,5	1 1/4"	M40	25	1387081
2900WM8 48.5 FT	45,5-48,5	1 1/2"	M50	25	1387111
2900WM8 60 FT	56-60	2"	M63	15	1387138
2900WM8 75.5 FT	71,5-75,5	2 1/2"	M80	50	1387154
2900WM8 88 FT	83-88	3"	M95	50	1387170

Aufschraubbar auf Gewinde M8. Die Größe 27 FT ist geeignet für M25. Die Größe 42.5 FT ist geeignet für M40. Die Größe 48.5 FT ist geeignet für M50. Die Größe 60 FT ist geeignet für M63.

Abmessungen

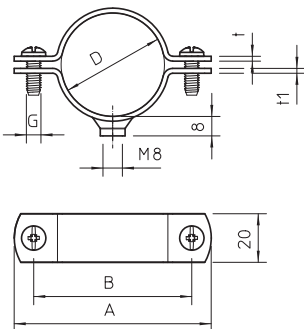

Typ	Maß A mm	Maß B mm	Maß D mm	Maß t mm	Maß t1 mm	Ge- winde
2900WM8 17 FT	52	36	17	2	2,5	M8
2900WM8 21.5 FT	56	40	21,5	2	2,5	M8
2900WM8 27 FT	62	46	27	2	2,5	M8
2900WM8 33.5 FT	70	54	33,5	2	2,5	M8
2900WM8 42.5 FT	81	65	42,5	2	2,5	M8
2900WM8 48.5 FT	88	74	48,3	2	2,5	M8
2900WM8 60 FT	105	89	60	2,5	2,5	M8
2900WM8 75.5 FT	125	105	75,5	3	3	M8
2900WM8 88 FT	138	118	88	3	3	M8

St FT

Schraub-Abstandschelle, schwere Ausführung M10

Typ	Spann- bereich D mm	Größe	für Rohr-Ø mm	Mindest- bestell- menge Stück	Art.-Nr.
2900WM10 21.5 FT	19-21,5	1/2"	M20	25	1388037
2900WM10 27 FT	24,5-27	3/4"	M25	25	1388053
2900WM10 33.5 FT	30,5-33,5	1"	M32	25	1388061
2900WM10 48.5 FT	45,5-48,5	1 1/2"	M50	25	1388118
2900WM10 60 FT	56-60	2"	M63	15	1388134

Aufschraubbar auf Gewinde M10. Die Größe 27 FT ist geeignet für M25. Die Größe 48.5 FT ist geeignet für M50. Die Größe 60 FT ist geeignet für M63.

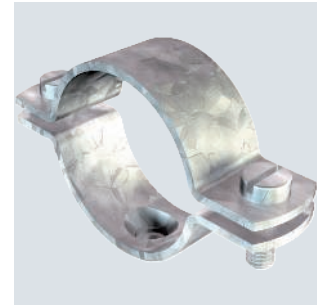

Typ	Maß	Maß	Maß	Maß	Ge- winde
	A mm	B mm	t mm	t1 mm	
2900WM10 21.5 FT	56	40	2	2,5	M10
2900WM10 27 FT	62	46	2	2,5	M10
2900WM10 33.5 FT	70	54	2	2,5	M10
2900WM10 48.5 FT	88	72	2	2,5	M10
2900WM10 60 FT	105	89	2,5	2,5	M10

Abmessungen

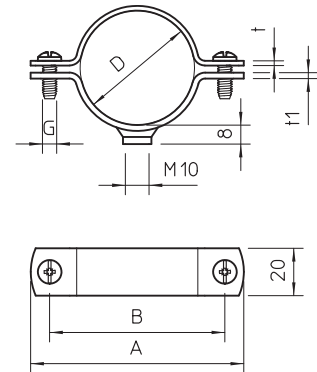

Befestigungsschellen Metall



Befestigungsschelle 604, leicht

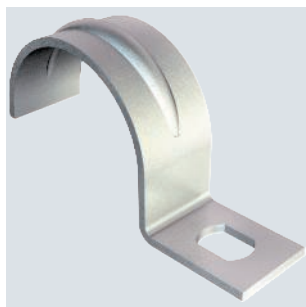

Typ	für Ø mm	Loch- größe mm	Material- stärke mm	Mindest- bestell- menge Stück	Art.-Nr.
604 3 G	3	4,5x6	0,7	100	1003038
604 4 G	4	4,5x6	0,7	100	1003046
604 5 G	5	4,5x6	0,7	100	1003054
604 6 G	6	4,5x6	0,7	100	1003062
604 7 G	7	4,5x6	0,7	100	1003070
604 8 G	8	4,5x6	0,7	100	1003089
604 9 G	9	4,5x6	0,7	100	1003097
604 10 G	10	4,5x6	0,7	100	1003100
604 11 G	11	4,5x6	1	100	1003119
604 12 G	12	4,5x6	0,7	100	1003127
604 13 G	13	4,5x6	1	100	1003135
604 16 G	16	4,5x6	1	100	1003178
604 19 G	19	4,5x6	1	100	1003194
604 20 G	20	4,5x6	1	100	1003208
604 21 G	21	4,5x6	1	100	1003216
604 23 G	23	4,5x6	1	100	1003232
604 25 G	25	4,5x6	1	100	1003259
604 28 G	28	4,5x6	1	100	1003283
604 32 G	32	5,5x7	1,5	100	1003321
604 35 G	35	5,5x7	1,5	100	1003356
604 37 G	37	5,5x7	1,5	100	1003372
604 40 G	40	5,5x7	1,5	100	1003402
604 47 G	47	5,5x7	1,5	50	1003461

Einlippige Befestigungsschelle für Kabel und Rohre.
 *Größen 3 und 4 für Gasdrucknagelgerät nicht geeignet
 *Größen 3 bis 21 für Bolzensetzgerät nicht geeignet

Abmessungen

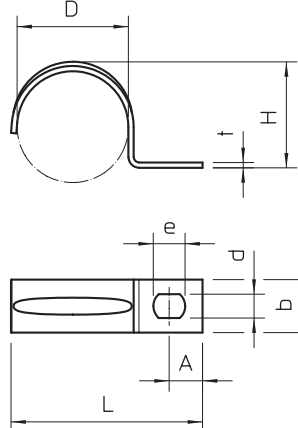

Typ	Maß L mm	Maß A mm	Maß e mm	Maß d mm	Maß b mm	Maß D mm	Maß t mm	Maß H mm
604 3 G	12	4	6	4,5	7	3	0,7	2,4
604 4 G	14	4	6	4,5	7	4	0,7	3,3
604 5 G	16,5	5	6	4,5	7	5	0,7	4,5
604 6 G	17,5	5	6	4,5	8	6	0,7	5,2
604 7 G	19,5	5	6	4,5	8	7	0,7	6,5
604 8 G	21	5,5	6	4,5	8	8	0,7	7
604 9 G	21,5	5,75	6	4,5	8	9	0,7	8
604 10 G	22	5	6	4,5	8	10	0,7	9
604 11 G	24	5,5	6	4,5	10	11	1	10
604 12 G	27	6,5	6	4,5	10	12	0,7	11
604 13 G	27	6	6	4,5	10	13	1	11,5
604 16 G	31	6,5	6	4,5	10	16	1	14,5
604 19 G	33	6,5	6	4,5	10	19	1	17
604 20 G	35	6,3	6	4,5	10	20	1	18
604 21 G	36	6,3	6	4,5	10	21	1	19
604 23 G	39	7	6	4,5	10	23	1	21,5
604 25 G	41	7	6	4,5	15	25	1	23
604 28 G	45	7	6	4,5	15	28	1	24,8
604 32 G	49	8	7	5,5	15	32	1,5	30
604 35 G	54	8,75	7	5,5	14	35	1,5	30
604 37 G	56	7,5	7	5,5	14	37	1,5	34
604 40 G	63	10,5	7	5,5	14	40	1,5	38
604 47 G	69	10	7	5,5	14	47	1,5	43,8



St G

Befestigungsschelle 1015, mittel

Typ	für Ø mm	Lochgröße mm	Materialstärke mm	Mindestbestellmenge Stück	Art.-Nr.
1015 5 G	5	6,5	1,5	100	1009028
1015 6 G	6	6,5	1,5	100	1009036
1015 7 G	7	6,5	1,5	100	1009044
1015 8 G	8	6,5	1,5	100	1009052
1015 9 G	9	6,5	1,5	100	1009060
1015 10 G	10	6,5	1,5	100	1009079
1015 11 G	11	6,5	1,5	100	1009087
1015 12 G	12	6,5	1,5	100	1009109
1015 13 G	13	6,5	1,5	100	1009117
1015 14 G	14	6,5	1,5	100	1009168
1015 15 G	15	6,5	1,5	100	1009184
1015 16 G	16	6,5	1,5	100	1009192
1015 17 G	17	6,5	1,5	100	1009206
1015 18 G	18	6,5	1,5	100	1009214

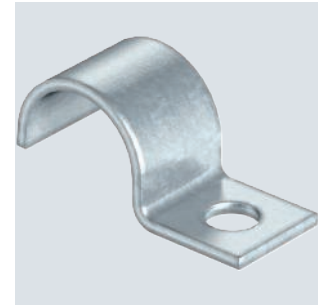

Einlippige Befestigungsschelle für Kabel und Rohre.

Typ	Maß D mm	Maß L mm	Maß H mm	Maß b mm	Maß A mm
1015 5 G	5	16	4	12	7
1015 6 G	6	16	5	12	7
1015 7 G	7	16	6	12	7
1015 8 G	8	16	7	12	7
1015 9 G	9	16	8	12	7
1015 10 G	10	16	9	12	7
1015 11 G	11	16	10	14	7
1015 12 G	12	16	11	14	7
1015 13 G	13	16	12	14	7
1015 14 G	14	16	12,5	14	7
1015 15 G	15	16	13,5	14	7
1015 16 G	16	16	14	14	7
1015 17 G	17	16	15	14	7
1015 18 G	18	16	16	14	7

Abmessungen

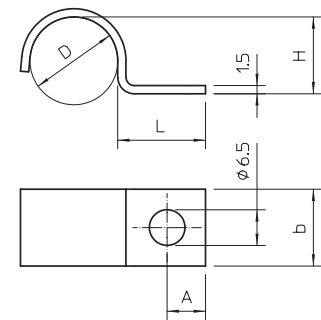

St G

Befestigungsschelle 1015, mittel

Typ	für Ø mm	Lochgröße mm	Materialstärke mm	Mindestbestellmenge Stück	Art.-Nr.
1015 20 G	20	6,5	1,5	100	1009230
1015 25 G	25	6,5	1,5	100	1009427
1015 28 G	28	6,5	1,5	100	1009362

Einlippige Befestigungsschelle für Kabel und Rohre
Sicke ab Größe 20.

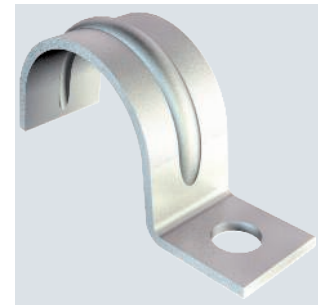

Typ	Maß D mm	Maß L mm	Maß H mm	Maß b mm	Maß A mm
1015 20 G	20	16	18	14	7
1015 25 G	25	16	22,5	14	7
1015 28 G	28	16	25	14	7

Abmessungen

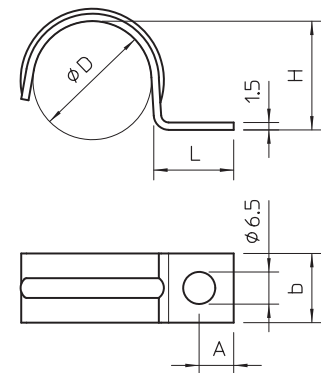

Befestigungsschelle 1015 D

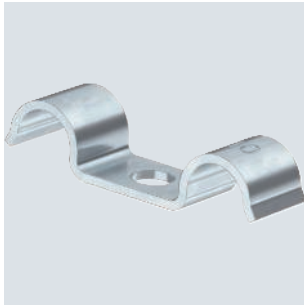

Typ	für Ø mm	Loch- größe mm	Material- stärke mm	für Ø mm	Mindest- bestell- menge Stück	Art.-Nr.
1015 D 5 G	5	6,5	1,5	5	100	1009455
1015 D 6 G	6	6,5	1,5	6	100	1009457
1015 D 7 G	7	6,5	1,5	7	100	1009459
1015 D 8 G	8	6,5	1,5	8	100	1009461
1015 D 9 G	9	6,5	1,5	9	100	1009463
1015 D 10 G	10	6,5	1,5	10	100	1009465
1015 D 12 G	12	6,5	1,5	12	100	1009469
1015 D 14 G	14	6,5	1,5	14	100	1009473
1015 D 15 G	15	6,5	1,5	15	100	1009475
1015 D 16 G	16	6,5	1,5	16	100	1009477
1015 D 18 G	18	6,5	1,5	18	100	1009481
1015 D 20 G	20	6,5	1,5	20	100	1009485
1015 D 22 G	22	6,5	1,5	22	100	1009489
1015 D 25 G	25	6,5	1,5	25	100	1009493

Befestigungsschelle mit einem mittigen Befestigungspunkt für 2 Kabel oder 2 Rohre

Abmessungen

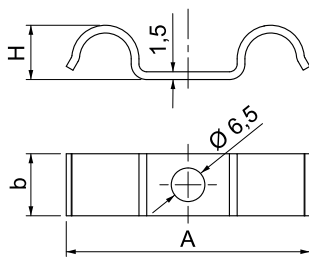

Typ	Maß	Maß	Maß
	A mm	b mm	H mm
1015 D 5 G	33	12	6
1015 D 6 G	35	12	7
1015 D 7 G	41	12	8
1015 D 8 G	43	12	9
1015 D 9 G	45	12	10
1015 D 10 G	47	12	10,5
1015 D 12 G	51	14	12
1015 D 14 G	55	14	14
1015 D 15 G	58	14	15
1015 D 16 G	60	14	16
1015 D 18 G	64	14	18
1015 D 20 G	69	14	21
1015 D 22 G	72	14	22
1015 D 25 G	79	14	25



St FT

Befestigungsschelle 822, schwer

Typ	für Ø mm	Loch- größe mm	Material- stärke mm	Mindest- bestell- menge Stück	Art.-Nr.
822 6 FT	6	6,5x10	2	100	1014005
822 10 FT	10	6,5x10	2	100	1014013
822 12 FT	12	6,5x10	2	100	1014021
822 14 FT	14	6,5x10	2	100	1014048
822 16 FT	15,2	6,5x10	2	100	1014099
822 18 FT	18,6	6,5x10	2	100	1014110
822 20 FT	20	6,5x10	2	100	1014137
822 22,5 FT	22,5	6,5x10	2	50	1014161
822 25 FT	25	6,5x10	2	50	1014501
822 28,3 FT	28,3	6,5x10	2	50	1014218
822 32 FT	32	6,5x10	2	100	1014528
822 37 FT	37	6,5x10	2	100	1014293
822 40 FT	40	6,5x10	2	100	1014536
822 47 FT	47	6,5x10	3	100	1014366
822 50 FT	50	6,5x10	3	100	1014544
822 63 FT	63	6,5x10	3	100	1014552

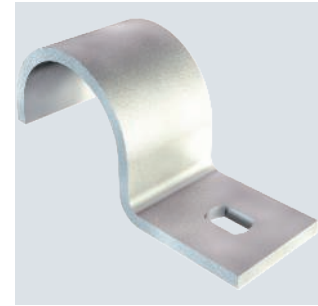

Einlippige Befestigungsschelle für Kabel und Rohre

Typ	Maß D mm	Maß L mm	Maß H mm	Maß t mm	Maß A mm	Maß L1 mm	Maß b mm
822 6 FT	6	23,5	5	2	10	32	20
822 10 FT	10	23,5	9	2	10	36	20
822 12 FT	12	23,5	11	2	10	38,5	20
822 14 FT	14	23,5	13	2	10	40,5	20
822 16 FT	15,2	23,5	14	2	10	42	20
822 18 FT	18,6	23,5	17	2	10	45	20
822 20 FT	20	23,5	19,5	2	10	48	20
822 22,5 FT	22,5	23,5	21	2	11	49	20
822 25 FT	25	25,5	23,5	3	11	53	20
822 28,3 FT	28,3	27	26,5	3	11	60	20
822 32 FT	32	32,5	30	3	13	68	25
822 37 FT	37	30	35	3	13	70	25
822 40 FT	40	32,5	38	3	13	76	25
822 47 FT	47	30	45	3	13	81	25
822 50 FT	50	32,5	47	3	15	86	25
822 63 FT	63	33,5	60	3	15	100	25

Abmessungen

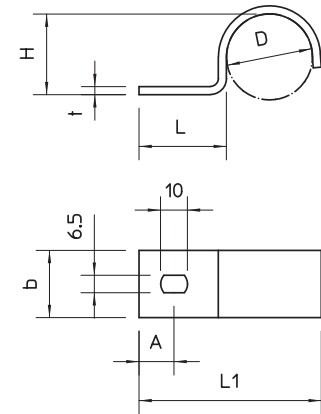

Befestigungsschelle 822, schwer



Typ	für Ø mm	Loch- größe mm	Material- stärke mm	Mindest- bestell- menge Stück	Art.-Nr.
822 6 A4	6	6,5x10	2	100	1013861
822 10 A4	10	6,5x10	2	100	1013865
822 12 A4	12	6,5x10	2	100	1013869
822 14 A4	14	6,5x10	2	100	1013873
822 16 A4	15,2	6,5x10	2	100	1013877
822 18 A4	18,6	6,5x10	2	100	1013881
822 20 A4	20	6,5x10	2	100	1013885
822 22.5 A4	22,5	6,5x10	2	50	1013889
822 25 A4	25	6,5x10	2	50	1013893
822 32 A4	32	6,5x10	3	100	1013903
822 40 A4	40	6,5x10	3	100	1013911
822 50 A4	50	6,5x10	3	100	1013921
822 63 A4	63	6,5x10	3	100	1013925

Einlippige Befestigungsschelle für Kabel und Rohre

Abmessungen

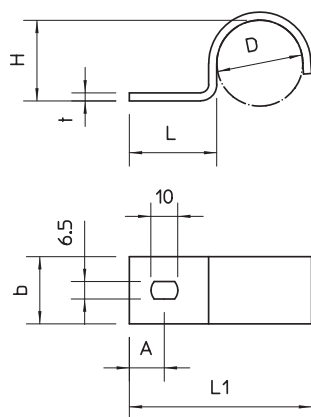

Typ	Maß D mm	Maß L mm	Maß H mm	Maß t mm	Maß A mm	Maß L1 mm	Maß b mm
822 6 A4	6	23,5	5	2	10	32	20
822 10 A4	10	23,5	9	2	10	36	20
822 12 A4	12	23,5	11	2	10	38,5	20
822 14 A4	14	23,5	13	2	10	40,5	20
822 16 A4	15,2	23,5	14	2	10	42	20
822 18 A4	18,6	23,5	17	2	10	45	20
822 20 A4	20	23,5	20	2	10	48	20
822 22.5 A4	22,5	23,5	21	2	11	49	20
822 25 A4	25	25,5	23,5	2	11	53	20
822 32 A4	32	32,5	30	3	13	68	25
822 40 A4	40	32,5	38	3	13	76	25
822 50 A4	50	32,5	47	3	15	86	25
822 63 A4	63	33,5	60	3	15	100	25



Befestigungsschelle, Werksnorm 7855, einlappig

Typ	für Ø mm	Loch- größe mm	Material- stärke mm	Mindest- bestell- menge Stück	Art.-Nr.
WN 7855 A 2	2	3,2	0,8	100	1043013
WN 7855 A 2.5	2.5	3,2	0,8	100	1043021
WN 7855 A 4	4	3,2	1	100	1043064
WN 7855 A 4.5	4.5	3,2	1	100	1043072
WN 7855 A 5	5	3,2	1	100	1043080
WN 7855 A 6	6	3,2	1	100	1043102
WN 7855 A 7	7	3,2	1	100	1043129
WN 7855 A 8	8	3,2	1	100	1043145
WN 7855 A 9	9	3,2	1,5	100	1043161
WN 7855 A 10	10	3,2	1,5	100	1043196
WN 7855 A 12	12	4,3	1,5	100	1043226
WN 7855 A 14	14	4,3	1,5	100	1043242

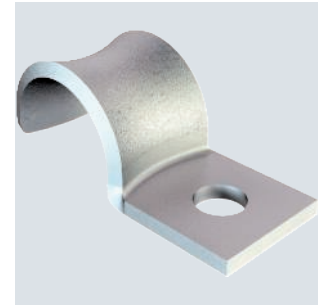

Maße nach Siemens-Norm SN 78550 Form A, mit stark gerundeten Kanten, daher besonders für empfindliche Leitungen geeignet.

*Größen 2 bis 10 nicht für ein Bolzensetzgerät und ein Gasdrucknagelgerät geeignet.

Typ	Maß D mm	Maß L mm	Maß H mm	Maß t mm	Maß A mm	Maß d mm	Maß b mm
WN 7855 A 2	2	8,5	1,5	0,8	3	3,2	6
WN 7855 A 2.5	2.5	5,25	2	0,8	3	3,2	6
WN 7855 A 4	4	7,5	3,5	0,8	3	3,2	6
WN 7855 A 4.5	4.5	8,5	4	1	3	3,2	6
WN 7855 A 5	5	8	4,5	1	3	3,2	6
WN 7855 A 6	6	7,5	5,5	1	3	3,2	6
WN 7855 A 7	7	10	6	1	4	3,2	8
WN 7855 A 8	8	9,5	7	1	4	3,2	8
WN 7855 A 9	9	9	8	1	4	3,2	8
WN 7855 A 10	10	8,5	9	1	4	3,2	8
WN 7855 A 12	12	13,5	10	1,5	4,5	4,3	12
WN 7855 A 14	14	12,5	12	1,5	4,5	4,3	12

Abmessungen

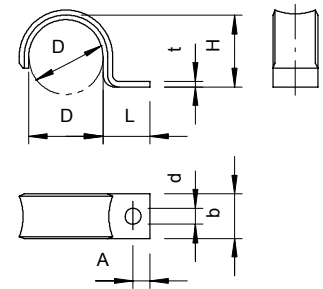

Befestigungsschelle, Werksnorm 7855, zweilappig

St GTP

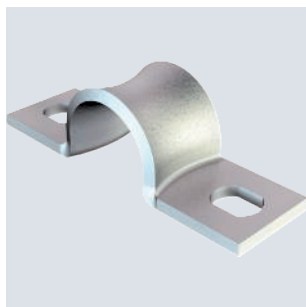

Typ	für Ø mm	Loch- größe mm	Material- stärke mm	Mindest- bestell- menge Stück	Art.-Nr.
WN 7855 B 3	3	3,2x4	0,8	100	1044044
WN 7855 B 4	4	3,2x4	0,8	100	1044060
WN 7855 B 4.5	4.5	3,2x4	1	100	1044079
WN 7855 B 5	5	3,2x4	1	100	1044087
WN 7855 B 6	6	3,2x4	1	100	1044109
WN 7855 B 7	7	3,2x4	1	100	1044125
WN 7855 B 8	8	3,2x4	1	100	1044141
WN 7855 B 9	9	3,2x4	1,5	100	1044176
WN 7855 B 10	10	3,2x4	1,5	100	1044192
WN 7855 B 12	12	4,3x5	1,5	100	1044214
WN 7855 B 14	14	4,3x5	1,5	100	1044230
WN 7855 B 16	16	4,3x5	1,5	100	1044257

Maße nach Siemens-Norm SN 78550 Form B, mit stark gerundeten Kanten, daher besonders für empfindliche Leitungen geeignet.

*Größen 3 bis 10 nicht für ein Gasdrucknagelgerät geeignet.

Abmessungen

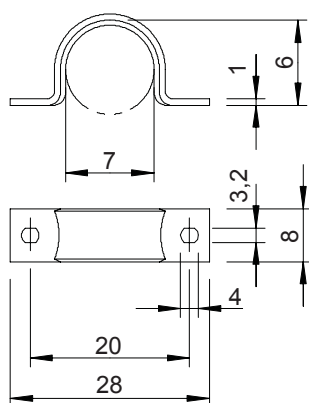

Typ	Maß D mm	Maß H mm	Maß t mm	Maß A mm	Maß B mm	Maß b mm	Maß d mm	Maß e mm
WN 7855 B 3	3	2,5	0,8	21	14	6	3,2	4
WN 7855 B 4	4	3,5	1	21	14	6	3,2	4
WN 7855 B 4.5	4,5	4	1	24	16	6	3,2	4
WN 7855 B 5	5	4,5	1	24	16	6	3,2	4
WN 7855 B 6	6	5,5	1	24	16	6	3,2	4
WN 7855 B 7	7	6	1	28	20	8	3,2	4
WN 7855 B 8	8	7	1	28	20	8	3,2	4
WN 7855 B 9	9	8	1	28	20	8	3,2	4
WN 7855 B 10	10	9	1	28	20	8	3,2	4
WN 7855 B 12	12	10	1,5	39	30	12	4,3	5
WN 7855 B 14	14	12	1,5	39	30	12	4,3	5
WN 7855 B 16	16	14	1,5	39	30	12	4,3	5

Befestigungsschelle 1594, einlappig, schwere Ausführung

St G

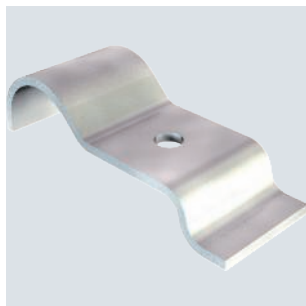

Typ	für Kabel- Ø mm	Loch- größe mm	Material- stärke mm	Farbe	Mindest- bestell- menge Stück	Art.-Nr.
1594 22 G	22	6	2	steingrau	100	1310925

Für Erdkabel-Befestigung an Hausanschlusskästen.
Levasintbeschichtet.

Abmessungen

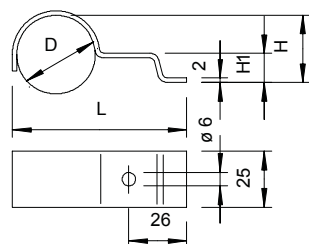

Typ	Maß L mm	Maß H mm	Maß H1 mm
1594 22 G	65	18	11



St G

Befestigungsschelle 605, mittel

Typ	für Ø mm	Loch- größe mm	Material- stärke mm	Mindest- bestell- menge Stück	Art.-Nr.
605 7 G	7	4,5x6	1	100	1018078
605 8 G	8	4,5x6	1	100	1018086
605 9 G	9	4,5x6	1	100	1018094
605 10 G	10	4,5x6	1	100	1018108
605 11 G	11	4,5x6	1	100	1018116
605 12 G	12	4,5x6	1	100	1018124
605 13 G	13	4,5x6	1	100	1018132
605 14 G	14	4,5x6	1	100	1018140
605 15 G	15	4,5x6	1	100	1018159
605 16 G	16	4,5x6	1	100	1018167
605 17 G	17	4,5x6	1	100	1018175
605 18 G	18	4,5x6	1	100	1018183
605 19 G	19	4,5x6	1	100	1018191
605 20 G	20	4,5x6	1	100	1018205
605 21 G	21	4,5x6	1	100	1018213
605 23 G	23	4,5x6	1	100	1018221
605 25 G	25	4,5x6	1	100	1018256
605 26 G	26	4,5x6	1	100	1018264
605 28 G	28	4,5x6	1	100	1018280
605 30 G	30	4,5x6	1	100	1018302
605 32 G	32	4,5x6	1	100	1018337
605 35 G	35	5,5x7	1,5	100	1018353
605 37 G	37	5,5x7	1,5	100	1018361

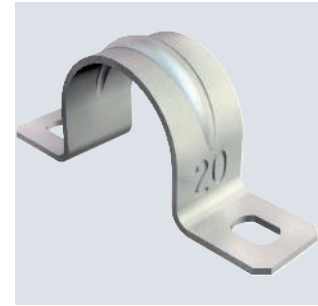

Zweilappige Befestigungsschelle für Kabel und Rohre
 *Größen 7 bis 12 nicht für Bolzensetzgerät geeignet.

Typ	Maß D mm	Maß H mm	Maß t mm	Maß A mm	Maß B mm	Maß b mm	Maß d mm	Maß e mm
605 7 G	7	6	1	32	21	10	4,5	6
605 8 G	8	7	1	33	22	10	4,5	6
605 9 G	9	8	1	34	23	10	4,5	6
605 10 G	10	9	1	37	25	12	4,5	6
605 11 G	11	10	1	38	26	12	4,5	6
605 12 G	12	11	1	39	27	12	4,5	6
605 13 G	13	12	1	41	29	12	4,5	6
605 14 G	14	13	1	42	30	12	4,5	6
605 15 G	15	13,5	1	43	31	12	4,5	6
605 16 G	16	14,5	1	44	32	12	4,5	6
605 17 G	17	15,5	1	45	33	12	4,5	6
605 18 G	18	16,5	1	46	34	12	4,5	6
605 19 G	19	17,5	1	47	35	12	4,5	6
605 20 G	20	18,5	1	49	37	12	4,5	6
605 21 G	21	19,5	1	50	38	12	4,5	6
605 23 G	23	21	1	52	40	12	4,5	6
605 25 G	25	23	1	58	44	14	4,5	6
605 26 G	26	24	1	59	45	14	4,5	6
605 28 G	28	26	1	61	47	14	4,5	6
605 30 G	30	28	1	63	49	14	4,5	6
605 32 G	32	30	1	66	52	14	5,5	6
605 35 G	35	32	1,5	70	56	14	5,5	7
605 37 G	37	34	1,5	72	58	14	5,5	7

Abmessungen

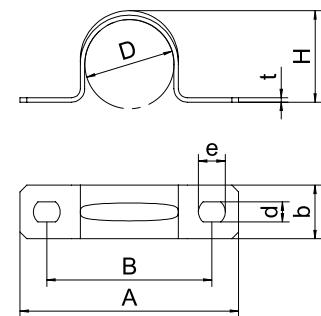

Befestigungsschelle 605, mittel

St G

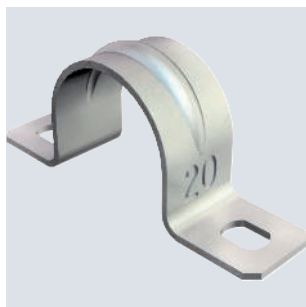

Typ	für Ø mm	Loch- größe mm	Material- stärke mm	Mindest- bestell- menge Stück	Art.-Nr.
605 40 G	40	5,5x7	1,5	50	1018396
605 43 G	43	5,5x7	1,5	50	1018434
605 47 G	47	5,5x7	1,5	50	1018477
605 50 G	50	5,5x7	1,5	25	1018507
605 55 G	55	5,5x7	1,5	25	1018558
605 60 G	60	5,5x7	1,5	25	1018604
605 63 G	63	5,5x7	1,5	25	1018639

Zweilappige Befestigungsschelle für Kabel und Rohre
*Größen 7 bis 12 nicht für Bolzensetzgerät geeignet.

Abmessungen

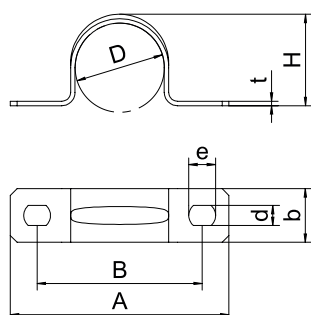

Typ	Maß D mm	Maß H mm	Maß t mm	Maß A mm	Maß B mm	Maß b mm	Maß d mm	Maß e mm
605 40 G	40	37	1,5	75	61	14	5,5	7
605 43 G	43	40	1,5	78	64	14	5,5	7
605 47 G	47	44	1,5	82	68	14	5,5	7
605 50 G	50	46	1,5	88	74	16	5,5	7
605 55 G	55	51	1,5	94	78	16	5,5	7
605 60 G	60	56	1,5	99	83	16	5,5	7
605 63 G	63	59	1,5	112	98	16	5,5	7

Befestigungsschelle 605, mittel

Alu



Typ	für Ø mm	Loch- größe mm	Material- stärke mm	Mindest- bestell- menge Stück	Art.-Nr.
605 16 ALU	16	4,5x6	1	100	1017799
605 20 ALU	20	4,5x6	1	100	1017837
605 25 ALU	25	4,5x6	1	100	1017861
605 32 ALU	32	4,5x6	1	100	1017926
605 40 ALU	40	5,5x7	1,5	50	1017950
605 50 ALU	50	5,5x7	1,5	25	1017980
605 63 ALU	63	5,5x7	1,5	25	1017997

Zweilappige Befestigungsschelle für Kabel und Rohre

Abmessungen

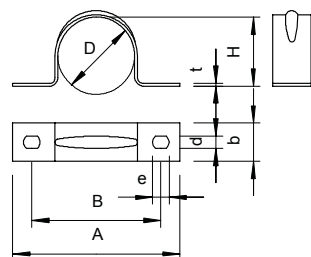

Typ	Maß D mm	Maß H mm	Maß t mm	Maß A mm	Maß B mm	Maß b mm	Maß d mm	Maß e mm
605 16 ALU	16	14,5	1	44	32	12	4,5	6
605 20 ALU	20	18,5	1	49	37	12	4,5	6
605 25 ALU	25	23	1	58	44	14	4,5	6
605 32 ALU	32	29	1	95	71	25	4,5	6
605 40 ALU	40	37	1,5	75	61	14	5,5	7
605 50 ALU	50	46	1,5	110	86	25	5,5	7
605 63 ALU	63	59	1,5	120	96	25	5,5	7



A4 2B

Befestigungsschelle 605, mittel

Typ	für Ø mm	Loch- größe mm	Material- stärke mm	Mindest- bestell- menge Stück	Art.-Nr.
605 12 A4	12	4,5x6	1	100	1018653
605 16 A4	16	4,5x6	1	100	1018661
605 20 A4	20	4,5x6	1	100	1018669
605 25 A4	25	4,5x6	1	100	1018679
605 32 A4	32	4,5x6	1	100	1018693
605 40 A4	40	5,5x7	1,5	50	1018705
605 50 A4	50	5,5x7	1,5	25	1018717
605 63 A4	63	5,5x7	1,5	25	1018729



Zweilappige Befestigungsschelle für Kabel und Rohre

Typ	Maß D mm	Maß H mm	Maß t mm	Maß A mm	Maß B mm	Maß b mm	Maß d mm	Maß e mm
605 12 A4	12	11	1	39	27	12	4,5	6
605 16 A4	16	14,5	1	44	32	12	4,5	6
605 20 A4	20	18,5	1	49	37	12	4,5	6
605 25 A4	25	23	1	58	44	14	4,5	6
605 32 A4	32	30	1	66	52	14	4,5	6
605 40 A4	40	37	1,5	75	61	14	5,5	7
605 50 A4	50	46	1,5	88	74	16	5,5	7
605 63 A4	63	59	1,5	112	98	16	5,5	7

Abmessungen

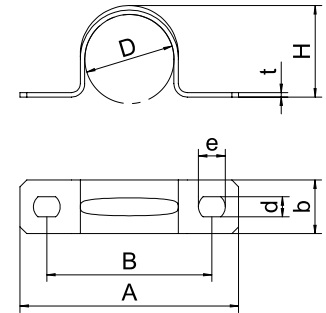

St FT

Befestigungsschelle 823, schwer

Typ	für Ø mm	Loch- größe mm	Material- stärke mm	Mindest- bestell- menge Stück	Art.-Nr.
823 16 FT	16	6,5x10	2	50	1015095
823 18.3 FT	18,6	6,5x10	2	50	1015117
823 20 FT	20	6,5x10	2	50	1015133
823 22.5 FT	22,5	6,5x10	2	50	1015168
823 25 FT	25	6,5x10	3	25	1015494
823 28.3 FT	28,3	6,5x10	3	25	1015214
823 32 FT	32	6,5x10	3	100	1015496
823 37 FT	37	6,5x10	3	100	1015303
823 40 FT	40	6,5x10	3	100	1015498
823 47 FT	47	6,5x10	3	100	1015362
823 54 FT	54	6,5x10	3	100	1015427
823 59.3 FT	59,3	6,5x10	3	100	1015486
823 50 FT	50	6,5x10	3	100	1015500
823 63 FT	63	6,5x10	3	100	1015508



Zweilappige Befestigungsschelle für Kabel und Rohre

Typ	Maß D mm	Maß H mm	Maß t mm	Maß A mm	Maß B mm	Maß b mm	Maß d mm	Maß e mm
823 16 FT	15,2	13	2	59	40	20	6,5	10
823 18.3 FT	18,6	16	2	62	43	20	6,5	10
823 20 FT	20,4	18	2	64	45	20	6,5	10
823 22.5 FT	22,5	20	2	67	48	20	6,5	10
823 25 FT	25	23,5	3	79	60	25	6,5	10
823 28.3 FT	28,3	25,5	3	75	56	20	6,5	10
823 32 FT	32	29	3	95	71	25	6,5	10
823 37 FT	37	34	3	93	69	25	6,5	10
823 40 FT	40	36	3	100	76	25	6,5	10
823 47 FT	47	43	3	103	79	25	6,5	10
823 54 FT	54	50	3	110	86	25	6,5	10
823 59.3 FT	59,3	55	3	116	92	25	6,5	10
823 50 FT	50	46	3	110	86	25	6,5	10
823 63 FT	63	59	3	120	96	25	6,5	10

Abmessungen

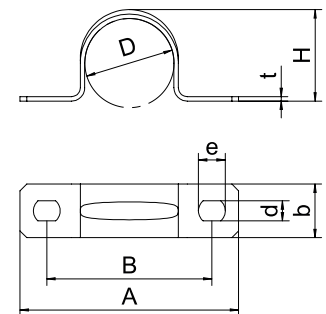

Zugentlastungsschelle 7901

St G

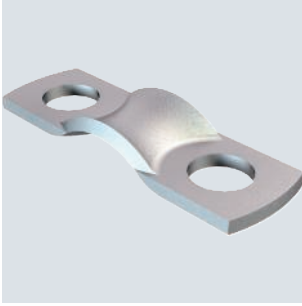

Typ	für Kabel- Ø mm	Loch- größe mm	Material- stärke mm	Mindest- bestell- menge Stück	Art.-Nr.
7901 5 G	5	3,5	0,8	100	1435019
7901 6.5 G	6,5	3,2	1	100	1435027

Befestigungsschelle für die Zugentlastung von Kabeln und Leitungen

Abmessungen

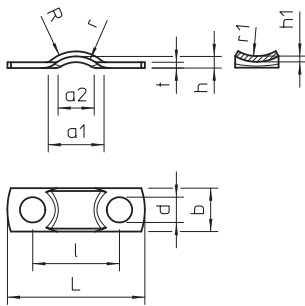

Typ	Maß L	Maß l	Maß d	Maß b	Maß R	Maß r	Maß a1	Maß a2	Maß t	Maß h	Maß r1	Maß h1
7901 5 G	19	12	3,5	6	5	4	6,5	4	0,8	1,6	5	0,8
7901 6.5 G	23	16	3,2	7	6,5	8	8	4	1	1,6	5	1,2

Zugentlastungsschelle 7902

St G

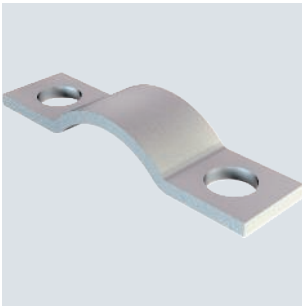

Typ	für Kabel- Ø mm	Loch- größe mm	Material- stärke mm	Mindest- bestell- menge Stück	Art.-Nr.
7902 6 G	6,5	3,5	1	100	1436015
7902 8 G	8	4	1	100	1436023

Befestigungsschelle für die Zugentlastung von Kabeln und Leitungen

Abmessungen

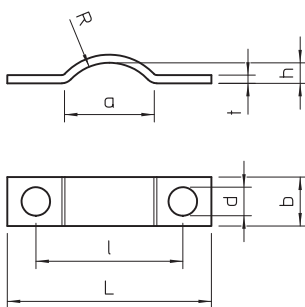

Typ	Maß L	Maß l	Maß d	Maß b	Maß R	Maß a	Maß t	Maß h
7902 6 G	25	18	3,5	6	6,5	11	1	2,5
7902 8 G	30	23	4	8	8	12	1	4,5

St G

Zugentlastungsschelle 7903

Typ	für Kabel-Ø mm	Loch-größe mm	Material-stärke mm	Mindest-bestell-menge Stück	Art.-Nr.
7903 6 G	6	2,5	0,5	100	1437003
7903 8 G	8	3,6	0,8	100	1437011
7903 9 G	9	4,5	1	100	1437038

Befestigungsschelle für die Zugentlastung von Kabeln und Leitungen



Typ	Maß L mm	Maß l mm	Maß d mm	Maß b mm	Maß R mm	Maß t mm	Maß h mm	Maß h1 mm
7903 6 G	23	16,5	2,5	6	6	1	1,5	0,5
7903 8 G	27	20	3,6	7	8	1	3,5	0,8
7903 9 G	31	23	4,5	8	9	1,5	4	1

Abmessungen

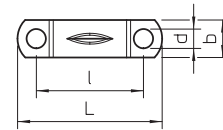
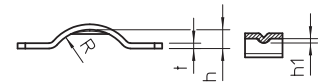

St G

Zugentlastungsschelle 7904

Typ	für Kabel-Ø mm	Loch-größe mm	Material-stärke mm	Mindest-bestell-menge Stück	Art.-Nr.
7904 6 G	6	3,5x4	1	100	1438018

Befestigungsschelle für die Zugentlastung von Kabeln und Leitungen

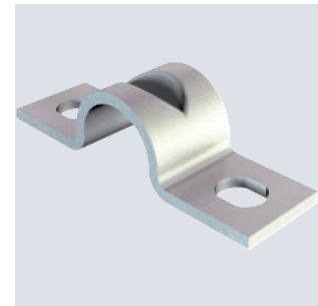

Typ	Maß L mm	Maß l mm	Maß d mm	Maß f mm	Maß b mm	Maß a mm	Maß t mm	Maß h mm	Maß b1 mm	Maß h1 mm
7904 6 G	27,5	19	4	3,5	8	7,5	1	6	4,5	1,5

Abmessungen

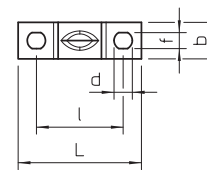
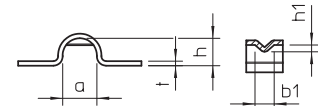

Zugentlastungsschelle 7905

St G



Typ	für Kabel- Ø mm	Loch- größe mm	Material- stärke mm	Mindest- bestell- menge Stück	Art.-Nr.
7905 5 G	5	3,5	0,8	100	1439014

Befestigungsschelle für die Zugentlastung von Kabeln und Leitungen

Abmessungen

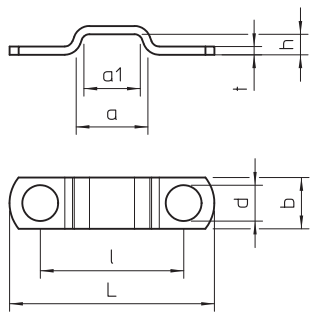

Typ	Maß L mm	Maß l mm	Maß d mm	Maß b mm	Maß a mm	Maß a1 mm	Maß t mm	Maß h mm
7905 5 G	20	14	3,5	5	7	5,5	0,8	2

Zugentlastungsschelle 7908

St G

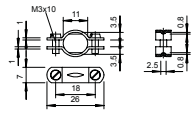

Typ	für Kabel- Ø mm	Material- stärke mm	Mindest- bestell- menge Stück	Art.-Nr.
7908 11 G	11	1	100	1442015

Befestigungsschelle für die Zugentlastung von Kabeln und Leitungen

Zugentlastungsschelle 7909

St G

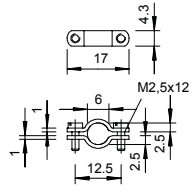
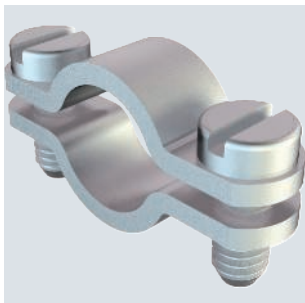

Typ	für Kabel- Ø mm	Material- stärke mm	Mindest- bestell- menge Stück	Art.-Nr.
7909 6 G	6	1	100	1443011

Befestigungsschelle für die Zugentlastung von Kabeln und Leitungen



Mehr Halt. Mehr Stabilität. Mehr Sicherheit.

Das neue Bügelschellenportfolio



OBO präsentiert die neuen Bügelschellen: Das Portfolio wurde komplett überarbeitet und noch weiter optimiert. Das Ergebnis: Die Bügelschellen sind jetzt noch anwendungs- und installationsfreundlicher und ihr Halt wurde deutlich verstärkt. OBO verfügt über langjährige Expertise im Bereich Bügelschellen und hat die Optimierung des Portfolios gemeinsam mit einigen Kunden entwickelt und umgesetzt. So haben wir sichergestellt, dass die neuen Bügelschellen passgenau die Bedürfnisse der Anwender erfüllen. Mit den OBO Bügelschellen lassen sich Leitungen, Kabel und Rohre effizient und zuverlässig auf Profilschienen und Kabelleitern befestigen. Ebenso stehen sie für eine sichere Montage an Winkel- und Flacheisen sowie auf Rundprofilen.

Alle Vorteile im Überblick

- Einfachere Handhabung bei der Installation
- Schnellere Montage mit weniger Aufwand und weniger Kosten
- Mehr Halt, mehr Stabilität, mehr Sicherheit
- Hochwertiges Material
- Hohe Funktionssicherheit und Materialbeständigkeit
- Vielfältige Materialtypen und Oberflächen
- Viele Fußformen für verschiedenste Anwendungen
- Metall- und Kunststoffdruckwanne
- Funktionserhaltklassen E30 bis E90
- Kundenspezifische Sonderlösungen auf Anfrage möglich



Bügelzelle 2056 N-Fuß, 1-fach, Kunststoffdruckwanne

Typ	Spann- bereich D mm	Mindest- bestell- menge Stück	Art.-Nr.
BS-N1-K-12 FT	8-12	100	1187202
BS-N1-K-16 FT	12-16	100	1187208
BS-N1-K-22 FT	16-22	100	1187214
BS-N1-K-28 FT	22-28	100	1187220
BS-N1-K-34 FT	28-34	100	1187226
BS-N1-K-40 FT	34-40	100	1187232
BS-N1-K-46 FT	40-46	100	1187238
BS-N1-K-52 FT	46-52	100	1187244
BS-N1-K-58 FT	52-58	50	1187250
BS-N1-K-64 FT	58-64	50	1187256
BS-N1-K-70 FT	64-70	50	1187262



Bügelzelle mit N-Fuß, Kunststoffdruckwanne aus Polypropylen. Zur vertikalen und horizontalen Montage von 1 Einzelkabel an C-Profilschiene. Für Schlitzweite 11 - 12 mm. Mit 1-gängiger Schraube an Druckwanne, universeller Sechskant-Schraubenkopf SW10, mit Schlitz und Kreuzschlitz. Geeignet für Montage im Innen- und Außenbereich. Der Einsatz einer Gegenwanne wird empfohlen.

Typ	Spann- bereich D mm	Maß A mm	Maß B mm	Maß C mm	Maß G mm	Maß t mm	Maß H mm	Maß L mm	Max. Anzugs- drehmoment Nm
BS-N1-K-12 FT	8-12	22,5	17	34	M6	1,5	35	35	3
BS-N1-K-16 FT	12-16	22,5	20	34	M6	1,5	39	35	3
BS-N1-K-22 FT	16-22	22,5	27	34	M6	1,5	46	35	3
BS-N1-K-28 FT	22-28	22,5	33	34	M6	2	52	35	3
BS-N1-K-34 FT	28-34	22,5	39	34	M6	2	59	35	3
BS-N1-K-40 FT	34-40	22,5	45	34	M6	2	66	35	3
BS-N1-K-46 FT	40-46	25	51	40	M8	2	73	45	5
BS-N1-K-52 FT	46-52	25	57	40	M8	2	80	45	5
BS-N1-K-58 FT	52-58	25	64	40	M8	2,5	86	45	5
BS-N1-K-64 FT	58-64	25	70	40	M8	2,5	93	45	5
BS-N1-K-70 FT	64-70	25	76	40	M8	2,5	99	45	5

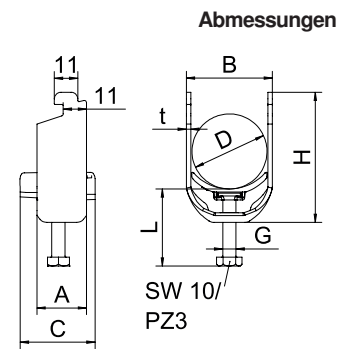

Bügelzelle 2056 N-Fuß, 1-fach, Kunststoffdruckwanne

Typ	Spann- bereich D mm	Mindest- bestell- menge Stück	Art.-Nr.
BS-N1-K-12 A2	8-12	50	1188102
BS-N1-K-16 A2	12-16	50	1188108
BS-N1-K-22 A2	16-22	50	1188114
BS-N1-K-28 A2	22-28	50	1188120
BS-N1-K-34 A2	28-34	50	1188126
BS-N1-K-40 A2	34-40	25	1188132
BS-N1-K-46 A2	40-46	25	1188138



Bügelzelle mit N-Fuß, Kunststoffdruckwanne aus Polypropylen. Zur vertikalen und horizontalen Montage von 1 Einzelkabel an C-Profilschiene. Für Schlitzweite 11 - 12 mm. Mit 1-gängiger Schraube an Druckwanne, universeller Sechskant-Schraubenkopf SW10, mit Schlitz und Kreuzschlitz. Geeignet für Montage im Innen- und Außenbereich. Der Einsatz einer Gegenwanne wird empfohlen.

Typ	Spann- bereich D mm	Maß A mm	Maß B mm	Maß C mm	Maß G mm	Maß t mm	Maß H mm	Maß L mm	Max. Anzugs- drehmoment Nm
BS-N1-K-12 A2	8-12	22,5	17	34	M6	1,5	35	35	3
BS-N1-K-16 A2	12-16	22,5	20	34	M6	1,5	39	35	3
BS-N1-K-22 A2	16-22	22,5	27	34	M6	1,5	46	35	3
BS-N1-K-28 A2	22-28	22,5	33	34	M6	2	52	35	3
BS-N1-K-34 A2	28-34	22,5	39	34	M6	2	59	35	3
BS-N1-K-40 A2	34-40	22,5	45	34	M6	2	66	35	3
BS-N1-K-46 A2	40-46	25	51	40	M8	2	73	45	5

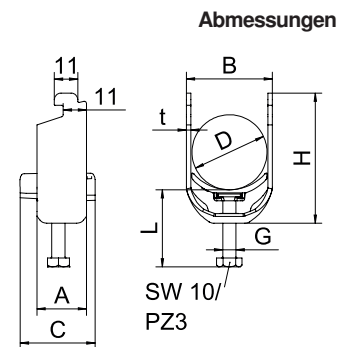

Bügelzelle 2056 N-Fuß, 1-fach, Kunststoffdruckwanne



Typ	Spann- bereich D mm	Mindest- bestell- menge Stück	Art.-Nr.
BS-N1-K-12 ALU	8-12	50	1187302
BS-N1-K-16 ALU	12-16	50	1187308
BS-N1-K-22 ALU	16-22	50	1187314
BS-N1-K-28 ALU	22-28	50	1187320
BS-N1-K-34 ALU	28-34	50	1187326
BS-N1-K-40 ALU	34-40	50	1187332
BS-N1-K-46 ALU	40-46	50	1187338
BS-N1-K-52 ALU	46-52	50	1187344
BS-N1-K-58 ALU	52-58	50	1187350

Bügelzelle mit N-Fuß, Kunststoffdruckwanne aus Polypropylen. Zur vertikalen und horizontalen Montage von 1 Einzelkabel an C-Profilschiene. Für Schlitzweite 11 - 12 mm. Mit 1-gängiger Schraube an Druckwanne, universeller Sechskant-Schraubenkopf SW10, mit Schlitz und Kreuzschlitz. Geeignet für Montage im Innen- und Außenbereich. Der Einsatz einer Gegenwanne wird empfohlen.

Abmessungen

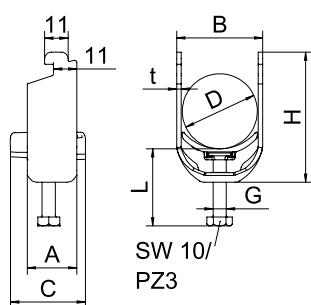

Typ	Spann- bereich D mm	Maß A mm	Maß B mm	Maß C mm	Maß G mm	Maß t mm	Maß H mm	Maß L mm	Max. Anzugs- drehmoment Nm
BS-N1-K-12 ALU	8-12	22,5	17	34	M6	1,5	35	35	2
BS-N1-K-16 ALU	12-16	22,5	20	34	M6	1,5	39	35	2
BS-N1-K-22 ALU	16-22	22,5	27	34	M6	1,5	46	35	2
BS-N1-K-28 ALU	22-28	22,5	33	34	M6	2	52	35	2
BS-N1-K-34 ALU	28-34	22,5	39	34	M6	2	59	35	2
BS-N1-K-40 ALU	34-40	22,5	45	34	M6	2	66	35	2
BS-N1-K-46 ALU	40-46	25	51	40	M8	2	73	45	2
BS-N1-K-52 ALU	46-52	25	57	40	M8	2	80	45	2
BS-N1-K-58 ALU	52-58	25	64	40	M8	2,5	86	45	2

Bügelzelle 2056 N-Fuß, 2-fach, Kunststoffdruckwanne



Typ	Spann- bereich D mm	Mindest- bestell- menge Stück	Art.-Nr.
BS-N2-K-12 FT	8-12	50	1187203
BS-N2-K-16 FT	12-16	50	1187209
BS-N2-K-22 FT	16-22	50	1187215
BS-N2-K-28 FT	22-28	50	1187221

Bügelzelle mit N-Fuß, Kunststoffdruckwanne aus Polypropylen. Zur vertikalen und horizontalen Montage von 2 Einzelkabeln an C-Profilschiene. Für Schlitzweite 11 - 12 mm. Mit 1-gängiger Schraube an Druckwanne, universeller Sechskant-Schraubenkopf SW10, mit Schlitz und Kreuzschlitz. Geeignet für Montage im Innen- und Außenbereich. Mehrere Kabel sollten durch Doppelwannen getrennt werden. Der Einsatz einer Gegenwanne wird empfohlen.

Abmessungen

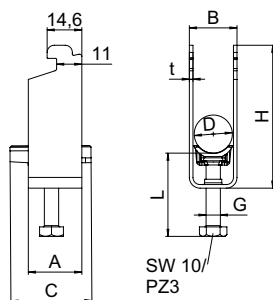

Typ	Spann- bereich D mm	Maß A mm	Maß B mm	Maß C mm	Maß G mm	Maß t mm	Maß H mm	Maß L mm	Max. Anzugs- drehmoment Nm
BS-N2-K-12 FT	8-12	22,5	17	34	M6	1,5	52	47	3
BS-N2-K-16 FT	12-16	22,5	20	34	M6	1,5	60	47	3
BS-N2-K-22 FT	16-22	22,5	27	34	M6	1,5	72	47	3
BS-N2-K-28 FT	22-28	22,5	33	34	M6	2	85	47	3



Bügelsschelle 2056 N-Fuß, 1-fach, Metalldruckwanne

Typ	Spann- bereich D mm	Mindest- bestell- menge Stück	Art.-Nr.
BS-N1-M-12 FT	8-12	100	1187002
BS-N1-M-16 FT	12-16	100	1187008
BS-N1-M-22 FT	16-22	100	1187014
BS-N1-M-28 FT	22-28	100	1187020
BS-N1-M-34 FT	28-34	100	1187026
BS-N1-M-40 FT	34-40	100	1187032
BS-N1-M-46 FT	40-46	100	1187038
BS-N1-M-52 FT	46-52	100	1187044
BS-N1-M-58 FT	52-58	100	1187050
BS-N1-M-64 FT	58-64	50	1187056
BS-N1-M-70 FT	64-70	50	1187062



Bügelsschelle mit N-Fuß, Metalldruckwanne mit gerundeten Kanten für Kabelschutz. Zur vertikalen und horizontalen Montage von 1 Einzelkabel an C-Profilschiene. Für Schlitzweite 11 - 12 mm. Mit 1-gängiger Schraube an Druckwanne, universeller Sechskant-Schraubenkopf SW10, mit Schlitz und Kreuzschlitz. Geeignet für Montage im Innen- und Außenbereich. Der Einsatz einer Gegenwanne wird empfohlen.

Typ	Spann- bereich D mm	Maß A mm	Maß B mm	Maß C mm	Maß G mm	Maß t mm	Maß H mm	Maß L mm	Max. Anzugs- drehmoment Nm
BS-N1-M-12 FT	8-12	22	17	28	M6	1,5	35	34	3
BS-N1-M-16 FT	12-16	22,5	20	28	M6	1,5	39	34	3
BS-N1-M-22 FT	16-22	22,5	27	28	M6	1,5	46	34	3
BS-N1-M-28 FT	22-28	22,5	33	28	M6	2	52	34	3
BS-N1-M-34 FT	28-34	22,5	39	34	M6	2	59	34	3
BS-N1-M-40 FT	34-40	22,5	45	33	M6	2	66	34	3
BS-N1-M-46 FT	40-46	25	51	33	M8	2	73	43	5
BS-N1-M-52 FT	46-52	25	57	33	M8	2	80	43	5
BS-N1-M-58 FT	52-58	25	64	33	M8	2,5	86	43	5
BS-N1-M-64 FT	58-64	25	70	33	M8	2,5	93	43	5
BS-N1-M-70 FT	64-70	25	76	33	M8	2,5	99	43	5

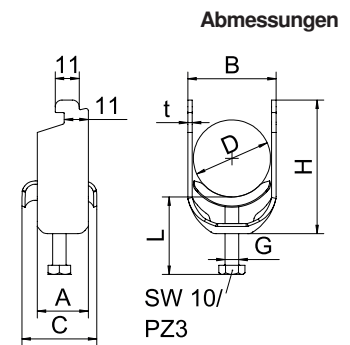

Bügelsschelle 2056 N-Fuß, 1-fach, Metalldruckwanne

Typ	Spann- bereich D mm	Mindest- bestell- menge Stück	Art.-Nr.
BS-N1-M-12 A2	8-12	100	1188371
BS-N1-M-16 A2	12-16	100	1188374
BS-N1-M-22 A2	16-22	100	1188377
BS-N1-M-28 A2	22-28	100	1188380
BS-N1-M-34 A2	28-34	100	1188383
BS-N1-M-40 A2	34-40	100	1188386
BS-N1-M-46 A2	40-46	100	1188389



Bügelsschelle mit N-Fuß, Metalldruckwanne mit gerundeten Kanten für Kabelschutz. Zur vertikalen und horizontalen Montage von 1 Einzelkabel an C-Profilschiene. Für Schlitzweite 11 - 12 mm. Mit 1-gängiger Schraube an Druckwanne, universeller Sechskant-Schraubenkopf SW10, mit Schlitz und Kreuzschlitz. Geeignet für Montage im Innen- und Außenbereich. Der Einsatz einer Gegenwanne wird empfohlen.

Typ	Spann- bereich D mm	Maß A mm	Maß B mm	Maß C mm	Maß G mm	Maß t mm	Maß H mm	Maß L mm	Max. Anzugs- drehmoment Nm
BS-N1-M-12 A2	8-12	22,5	17	28	M6	1,5	35	34	3
BS-N1-M-16 A2	12-16	22,5	20	28	M6	1,5	39	34	3
BS-N1-M-22 A2	16-22	22,5	27	28	M6	1,5	46	34	3
BS-N1-M-28 A2	22-28	22,5	33	28	M6	2	52	34	3
BS-N1-M-34 A2	28-34	22,5	39	34	M6	2	59	34	3
BS-N1-M-40 A2	34-40	22,5	45	33	M6	2	66	34	3
BS-N1-M-46 A2	40-46	25	51	33	M8	2	73	43	5

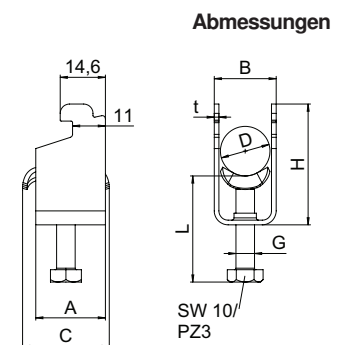

Bügelgeschelle 2056 N-Fuß, 2-fach, Metalldruckwanne

St FT
11-12 N



Typ	Spann- bereich D mm	Mindest- bestell- menge Stück	Art.-Nr.
BS-N2-M-12 FT	8-12	50	1187003
BS-N2-M-16 FT	12-16	50	1187009
BS-N2-M-22 FT	16-22	50	1187015
BS-N2-M-28 FT	22-28	50	1187021

Bügelgeschelle mit N-Fuß, Metalldruckwanne mit gerundeten Kanten für Kabelschutz. Zur vertikalen und horizontalen Montage von 2 Einzelkabeln an C-Profilschiene. Für Schlitzweite 11 - 12 mm. Mit 1-gängiger Schraube an Druckwanne, universeller Sechskant-Schraubenkopf SW10, mit Schlitz und Kreuzschlitz. Geeignet für Montage im Innen- und Außenbereich. Mehrere Kabel sollten durch Doppelwannen getrennt werden. Der Einsatz einer Gegenwanne wird empfohlen.

Abmessungen

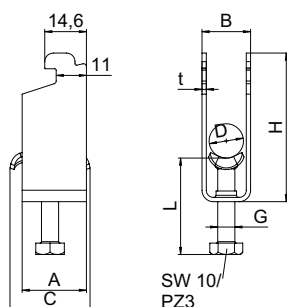

Typ	Spann- bereich D mm	Maß A mm	Maß B mm	Maß C mm	Maß G mm	Maß t mm	Maß H mm	Maß L mm	Max. Anzugs- drehmoment Nm
BS-N2-M-12 FT	8-12	22,5	17	28	M6	1,5	52	46	3
BS-N2-M-16 FT	12-16	22,5	20	28	M6	1,5	60	46	3
BS-N2-M-22 FT	16-22	22,5	27	28	M6	1,5	72	46	3
BS-N2-M-28 FT	22-28	22,5	33	28	M6	2	85	46	3

Bügelgeschelle 2056 N-Fuß, 1-fach, für Schirmanschluss, Metalldruckwanne

A2 2B
11-12 N



Typ	Spann- bereich D mm	Mindest- bestell- menge Stück	Art.-Nr.
BS-SAS-M-8 A2	4-8	50	1167054
BS-SAS-M-12 A2	8-12	50	1167058
BS-SAS-M-16 A2	12-16	50	1167062
BS-SAS-M-22 A2	16-22	50	1167066
BS-SAS-M-28 A2	22-28	50	1167070

Bügelgeschelle mit N-Fuß, Metalldruckwanne mit gerundeten Kanten für den Kabelschutz. Zum elektrischen Anschluss des Schirmgeflechtes von abgeschirmten Leitungen. Zur vertikalen und horizontalen Montage von 1 Einzelkabel an C-Profilschiene. Für Schlitzweite 11 - 12 mm. Mit 1-gängiger Schraube an Druckwanne, universeller Sechskant-Schraubenkopf SW10, mit Schlitz und Kreuzschlitz. Geeignet für Montage im Innen- und Außenbereich. Der Leitungsschirm kann auch für den Potentialausgleich genutzt werden, wenn beide Enden mit dem Bezugspotential verbunden sind. Gegenwanne im Lieferumfang enthalten.

Abmessungen

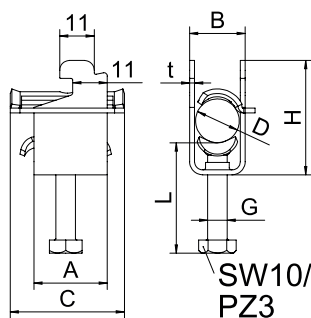

Typ	Spann- bereich D mm	Maß A mm	Maß B mm	Maß C mm	Maß G mm	Maß t mm	Maß H mm	Maß L mm	Max. Anzugs- drehmoment Nm
BS-SAS-M-8 A2	4-8	20	12	35	M6	1,5	32	33	3
BS-SAS-M-12 A2	8-12	22,5	17	35	M6	1,5	35	34	3
BS-SAS-M-16 A2	12-16	22,5	20	35	M6	1,5	39	34	3
BS-SAS-M-22 A2	16-22	22,5	27	35	M6	1,5	46	34	3
BS-SAS-M-28 A2	22-28	22,5	33	35	M6	1,5	52	34	3



Bügelsschelle 2056 H-Fuß, 1-fach, Kunststoffdruckwanne

Typ	Spann- bereich D mm	Mindest- bestell- menge Stück	Art.-Nr.
BS-H1-K-12 FT	8-12	100	1186202
BS-H1-K-16 FT	12-16	100	1186209
BS-H1-K-22 FT	16-22	100	1186216
BS-H1-K-28 FT	22-28	100	1186222
BS-H1-K-34 FT	28-34	100	1186229
BS-H1-K-40 FT	34-40	100	1186236
BS-H1-K-46 FT	40-46	100	1186242
BS-H1-K-52 FT	46-52	100	1186249
BS-H1-K-58 FT	52-58	100	1186256
BS-H1-K-64 FT	58-64	100	1186262
BS-H1-K-70 FT	64-70	50	1186269
BS-H1-K-90 FT	82-90	25	1186289
BS-H1-K-76 FT	70-76	25	1186276
BS-H1-K-82 FT	76-82	25	1186282
BS-H1-K-100 FT	90-100	25	1186297



Bügelsschelle mit Hammerkopf-Fuß, Kunststoffdruckwanne aus Polypropylen. Zur vertikalen und horizontalen Montage von 1 Einzelkabel an C-Profilschiene. Für Schlitzweite 16 - 17 mm. Mit 1-gängiger Schraube an Druckwanne, universeller Sechskant-Schraubenkopf SW10, mit Schlitz und Kreuzschlitz. Geeignet für Montage im Innen- und Außenbereich. Der Einsatz einer Gegenwanne wird empfohlen.

Typ	Spann- bereich D mm	Maß A mm	Maß B mm	Maß C mm	Maß G mm	Maß t mm	Maß H mm	Maß L mm	Max. Anzugs- drehmoment Nm
BS-H1-K-12 FT	8-12	22,5	17	34	M6	1,5	42	35	3
BS-H1-K-16 FT	12-16	22,5	20	34	M6	1,5	46	35	3
BS-H1-K-22 FT	16-22	22,5	27	34	M6	1,5	52	35	3
BS-H1-K-28 FT	22-28	22,5	33	34	M6	2	59	35	3
BS-H1-K-34 FT	28-34	22,5	39	34	M6	2	67	47	3
BS-H1-K-40 FT	34-40	22,5	45	34	M6	2	74	47	3
BS-H1-K-46 FT	40-46	25	51	40	M8	2	82	45	5
BS-H1-K-52 FT	46-52	25	57	40	M8	2	89	45	5
BS-H1-K-58 FT	52-58	25	64	40	M8	2,5	96	45	5
BS-H1-K-64 FT	58-64	25	70	40	M8	2,5	102	45	5
BS-H1-K-70 FT	64-70	25	76	40	M8	2,5	109	45	5
BS-H1-K-90 FT	82-90	27	97	40	M8	3	132	58	5
BS-H1-K-76 FT	70-76	25	82	40	M8	2,5	115	58	5
BS-H1-K-82 FT	76-82	25	88	40	M8	2,5	122	58	5
BS-H1-K-100 FT	90-100	27	107	40	M8	3	143	58	5

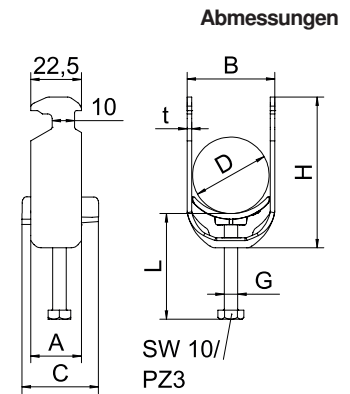

Bügelzelle 2056 H-Fuß, 1-fach, Kunststoffdruckwanne

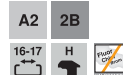

Typ	Spann- bereich D mm	Mindest- bestell- menge Stück	Art.-Nr.
BS-H1-K-12 A2	8-12	50	1186302
BS-H1-K-16 A2	12-16	50	1186309
BS-H1-K-22 A2	16-22	50	1186316
BS-H1-K-28 A2	22-28	50	1186322
BS-H1-K-34 A2	28-34	50	1186329
BS-H1-K-40 A2	34-40	25	1186336
BS-H1-K-46 A2	40-46	25	1186342
BS-H1-K-52 A2	46-52	25	1186349
BS-H1-K-58 A2	52-58	25	1186356
BS-H1-K-64 A2	58-64	15	1186362
BS-H1-K-70 A2	64-70	15	1186369
BS-H1-K-76 A2	70-76	10	1186376

Bügelzelle mit Hammerkopf-Fuß, Kunststoffdruckwanne aus Polypropylen. Zur vertikalen und horizontalen Montage von 1 Einzelkabel an C-Profilschiene. Für Schlitzweite 16 - 17 mm. Mit 1-gängiger Schraube an Druckwanne, universeller Sechskant-Schraubenkopf SW10, mit Schlitz und Kreuzschlitz. Geeignet für Montage im Innen- und Außenbereich. Der Einsatz einer Gegenwanne wird empfohlen.

Abmessungen

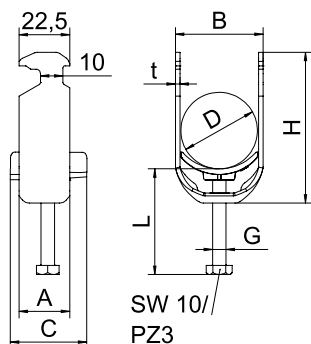

Typ	Spann- bereich D mm	Maß A mm	Maß B mm	Maß C mm	Maß G mm	Maß t mm	Maß H mm	Maß L mm	Max. Anzugs- drehmoment Nm
BS-H1-K-12 A2	8-12	22,5	17	34	M6	1,5	42	35	3
BS-H1-K-16 A2	12-16	22,5	20	34	M6	1,5	46	35	3
BS-H1-K-22 A2	16-22	22,5	27	34	M6	1,5	52	35	3
BS-H1-K-28 A2	22-28	22,5	33	34	M6	2	59	35	3
BS-H1-K-34 A2	28-34	22,5	39	34	M6	2	67	47	3
BS-H1-K-40 A2	34-40	22,5	45	34	M6	2	75	47	3
BS-H1-K-46 A2	40-46	25	51	40	M8	2	82	45	5
BS-H1-K-52 A2	46-52	25	51	40	M8	2	89	45	5
BS-H1-K-58 A2	52-58	25	64	40	M8	2,5	96	45	5
BS-H1-K-64 A2	58-64	25	70	40	M8	2,5	102	45	5
BS-H1-K-70 A2	64-70	25	76	40	M8	2,5	109	45	5
BS-H1-K-76 A2	70-76	25	82	40	M8	2,5	115	58	5



Alu



Bügelsschelle 2056 H-Fuß, 1-fach, Kunststoffdruckwanne

Typ	Spann- bereich D mm	Mindest- bestell- menge Stück	Art.-Nr.
BS-H1-K-12 ALU	8-12	100	1186402
BS-H1-K-16 ALU	12-16	100	1186409
BS-H1-K-22 ALU	16-22	100	1186416
BS-H1-K-28 ALU	22-28	100	1186422
BS-H1-K-34 ALU	28-34	100	1186429
BS-H1-K-40 ALU	34-40	100	1186436
BS-H1-K-46 ALU	40-46	100	1186442
BS-H1-K-52 ALU	46-52	100	1186449
BS-H1-K-58 ALU	52-58	50	1186456
BS-H1-K-64 ALU	58-64	50	1186462
BS-H1-K-70 ALU	64-70	50	1186469
BS-H1-K-76 ALU	70-76	25	1186476



Bügelsschelle mit Hammerkopf-Fuß, Kunststoffdruckwanne aus Polypropylen. Zur vertikalen und horizontalen Montage von 1 Einzelkabel an C-Profilschiene. Für Schlitzweite 16 - 17 mm. Mit 1-gängiger Schraube an Druckwanne, universeller Sechskant-Schraubenkopf SW10, mit Schlitz und Kreuzschlitz. Geeignet für Montage im Innen- und Außenbereich. Der Einsatz einer Gegenwanne wird empfohlen.

Typ	Spann- bereich D mm	Maß A mm	Maß B mm	Maß C mm	Maß Maß G mm	Maß t mm	Maß H mm	Maß L mm	Max. Anzugs- drehmoment Nm
BS-H1-K-12 ALU	8-12	22,5	17	34	M6	1,5	42	35	2
BS-H1-K-16 ALU	12-16	22,5	20	34	M6	1,5	46	35	2
BS-H1-K-22 ALU	16-22	22,5	27	34	M6	1,5	52	35	2
BS-H1-K-28 ALU	22-28	22,5	33	34	M6	2	59	35	2
BS-H1-K-34 ALU	28-34	22,5	39	34	M6	2	67	47	2
BS-H1-K-40 ALU	34-40	22,5	45	34	M6	2	74	47	2
BS-H1-K-46 ALU	40-46	25	51	40	M8	2	82	45	2
BS-H1-K-52 ALU	46-52	25	57	40	M8	2	89	45	2
BS-H1-K-58 ALU	52-58	25	64	40	M8	2,5	96	45	2
BS-H1-K-64 ALU	58-64	25	70	40	M8	2,5	102	45	2
BS-H1-K-70 ALU	64-70	25	76	40	M8	2,5	109	45	2
BS-H1-K-76 ALU	70-76	25	82	40	M8	2,5	115	58	2

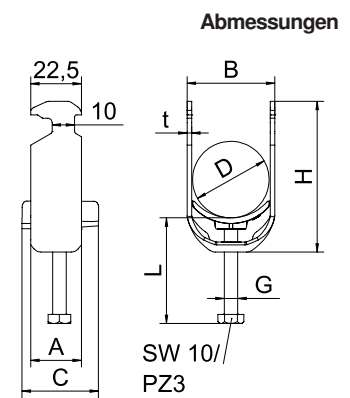

Bügelzelle 2056 H-Fuß, 2-fach, Kunststoffdruckwanne



Typ	Spann- bereich D mm	Mindest- bestell- menge Stück	Art.-Nr.
BS-H2-K-12 FT	8-12	50	1186203
BS-H2-K-16 FT	12-16	50	1186210
BS-H2-K-22 FT	16-22	50	1186217
BS-H2-K-28 FT	22-28	50	1186223
BS-H2-K-34 FT	28-34	50	1186230
BS-H2-K-40 FT	34-40	50	1186237
BS-H2-K-46 FT	40-46	50	1186243
BS-H2-K-52 FT	46-52	50	1186250
BS-H2-K-58 FT	52-58	50	1186257
BS-H2-K-64 FT	58-64	50	1186263

Bügelzelle mit Hammerkopf-Fuß, Kunststoffdruckwanne aus Polypropylen. Zur vertikalen und horizontalen Montage von 2 Einzelkabeln an C-Profilsschiene. Für Schlitzweite 16 - 17 mm. Mit 1-gängiger Schraube an Druckwanne, universeller Sechskant-Schraubenkopf SW10, mit Schlitz und Kreuzschlitz. Geeignet für Montage im Innen- und Außenbereich. Mehrere Kabel sollten durch Doppelwannen getrennt werden. Der Einsatz einer Gegenwanne wird empfohlen.

Abmessungen

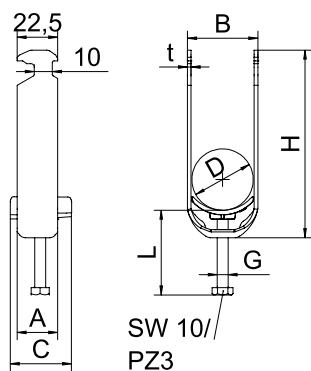

Typ	Spann- bereich D mm	Maß A mm	Maß B mm	Maß C mm	Maß G mm	Maß t mm	Maß H mm	Maß L mm	Max. Anzugs- drehmoment Nm
BS-H2-K-12 FT	8-12	22,5	17	34	M6	1,5	55	47	3
BS-H2-K-16 FT	12-16	22,5	20	34	M6	1,5	63	47	3
BS-H2-K-22 FT	16-22	22,5	27	34	M6	1,5	77	47	3
BS-H2-K-28 FT	22-28	22,5	33	34	M6	2	91	47	3
BS-H2-K-34 FT	28-34	22,5	39	34	M6	2	104	47	3
BS-H2-K-40 FT	34-40	22,5	45	34	M6	2	118	47	3
BS-H2-K-46 FT	40-46	25	51	40	M8	2	132	58	5
BS-H2-K-52 FT	46-52	25	57	40	M8	2	146	58	5
BS-H2-K-58 FT	52-58	25	64	40	M8	2,5	159	58	5
BS-H2-K-64 FT	58-64	25	70	40	M8	2,5	172	58	5





Bügelsschelle 2056 H-Fuß, 2-fach, Kunststoffdruckwanne

Typ	Spann- bereich D mm	Mindest- bestell- menge Stück	Art.-Nr.
BS-H2-K-12 A2	8-12	50	1186303
BS-H2-K-16 A2	12-16	50	1186310
BS-H2-K-22 A2	16-22	50	1186317
BS-H2-K-28 A2	22-28	50	1186323
BS-H2-K-34 A2	28-34	50	1186330
BS-H2-K-40 A2	34-40	25	1186337
BS-H2-K-46 A2	40-46	25	1186343
BS-H2-K-52 A2	46-52	25	1186350
BS-H2-K-58 A2	52-58	25	1186357
BS-H2-K-64 A2	58-64	15	1186363



Bügelsschelle mit Hammerkopf-Fuß, Kunststoffdruckwanne aus Polypropylen. Zur vertikalen und horizontalen Montage von 2 Einzelkabeln an C-Profileschiene. Für Schlitzweite 16 - 17 mm. Mit 1-gängiger Schraube an Druckwanne, universeller Sechskant-Schraubenkopf SW10, mit Schlitz und Kreuzschlitz. Geeignet für Montage im Innen- und Außenbereich. Mehrere Kabel sollten durch Doppelwannen getrennt werden. Der Einsatz einer Gegenwanne wird empfohlen.

Typ	Spann- bereich D mm	Maß A mm	Maß B mm	Maß C mm	Maß G mm	Maß t mm	Maß H mm	Maß L mm	Max. Anzugs- drehmoment Nm
BS-H2-K-12 A2	8-12	22,5	17	34	M6	1,5	55	47	3
BS-H2-K-16 A2	12-16	22,5	20	34	M6	1,5	63	47	3
BS-H2-K-22 A2	16-22	22,5	27	34	M6	1,5	77	47	3
BS-H2-K-28 A2	22-28	22,5	33	34	M6	2	91	47	3
BS-H2-K-34 A2	28-34	22,5	39	34	M6	2	104	47	3
BS-H2-K-40 A2	34-40	22,5	45	34	M6	2	118	47	3
BS-H2-K-46 A2	40-46	25	51	40	M8	2	132	58	5
BS-H2-K-52 A2	46-52	25	57	40	M8	2	146	58	5
BS-H2-K-58 A2	52-58	25	64	40	M8	2,5	159	58	5
BS-H2-K-64 A2	58-64	25	70	40	M8	2,5	172	58	5

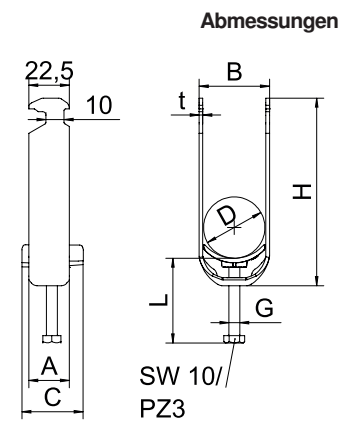

Bügelzelle 2056 H-Fuß, 2-fach, Kunststoffdruckwanne



Typ	Spann- bereich D mm	Mindest- bestell- menge Stück	Art.-Nr.
BS-H2-K-12 ALU	8-12	50	1186403
BS-H2-K-16 ALU	12-16	50	1186410
BS-H2-K-22 ALU	16-22	50	1186417
BS-H2-K-28 ALU	22-28	50	1186423
BS-H2-K-34 ALU	28-34	50	1186430
BS-H2-K-40 ALU	34-40	50	1186437
BS-H2-K-46 ALU	40-46	50	1186443
BS-H2-K-52 ALU	46-52	50	1186450
BS-H2-K-58 ALU	52-58	50	1186457

Bügelzelle mit Hammerkopf-Fuß, Kunststoffdruckwanne aus Polypropylen. Zur vertikalen und horizontalen Montage von 2 Einzelkabeln an C-Profilsschiene. Für Schlitzweite 16 - 17 mm. Mit 1-gängiger Schraube an Druckwanne, universeller Sechskant-Schraubenkopf SW10, mit Schlitz und Kreuzschlitz. Geeignet für Montage im Innen- und Außenbereich. Mehrere Kabel sollten durch Doppelwannen getrennt werden. Der Einsatz einer Gegenwanne wird empfohlen.

Abmessungen

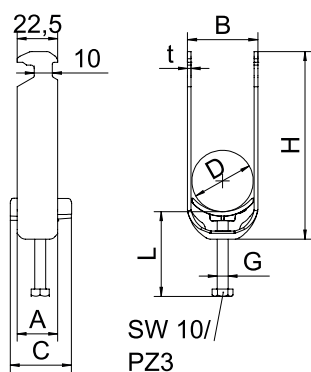

Typ	Spann- bereich D mm	Maß A mm	Maß B mm	Maß C mm	Maß G mm	Maß t mm	Maß H mm	Maß L mm	Max. Anzugs- drehmoment Nm
BS-H2-K-16 ALU	12-16	22,5	20	34	M6	1,5	63	47	2
BS-H2-K-22 ALU	16-22	22,5	27	34	M6	1,5	77	47	2
BS-H2-K-28 ALU	22-28	22,5	33	34	M6	2	91	47	2
BS-H2-K-34 ALU	28-34	22,5	36	34	M6	2	104	47	2
BS-H2-K-40 ALU	34-40	22,5	45	34	M6	2	118	47	2
BS-H2-K-46 ALU	40-46	25	51	40	M8	2	132	58	2
BS-H2-K-52 ALU	46-52	25	57	40	M8	2	89	58	2
BS-H2-K-58 ALU	52-58	25	64	40	M8	2,5	159	58	2





Bügelzelle 2056 H-Fuß, 3-fach, Kunststoffdruckwanne

Typ	Spannbereich D mm	Mindestbestellmenge Stück	Art.-Nr.
BS-H3-K-12 FT	8-12	50	1186204
BS-H3-K-16 FT	12-16	50	1186211
BS-H3-K-22 FT	16-22	50	1186218
BS-H3-K-28 FT	22-28	50	1186224
BS-H3-K-34 FT	28-34	50	1186231
BS-H3-K-40 FT	34-40	50	1186238
BS-H3-K-46 FT	40-46	25	1186244



Bügelzelle mit Hammerkopf-Fuß, Kunststoffdruckwanne aus Polypropylen. Zur vertikalen und horizontalen Montage von 3 Einzelkabeln an C-Profilschiene. Für Schlitzweite 16 - 17 mm. Mit 1-gängiger Schraube an Druckwanne, universeller Sechskant-Schraubenkopf SW10, mit Schlitz und Kreuzschlitz. Geeignet für Montage im Innen- und Außenbereich. Mehrere Kabel sollten durch Doppelwannen getrennt werden. Der Einsatz einer Gegenwanne wird empfohlen.

Typ	Spannbereich D mm	Maß A mm	Maß B mm	Maß C mm	Maß G mm	Maß t mm	Maß H mm	Maß L mm	Max. Anzugsdrehmoment Nm
BS-H3-K-12 FT	8-12	22,5	17	34	M6	1,5	68	47	3
BS-H3-K-16 FT	12-16	22,5	20	34	M6	1,5	81	47	3
BS-H3-K-22 FT	16-22	22,5	27	34	M6	1,5	101	59	3
BS-H3-K-28 FT	22-28	22,5	33	34	M6	2	121	59	3
BS-H3-K-34 FT	28-34	22,5	39	34	M6	2	141	59	3
BS-H3-K-40 FT	34-40	22,5	45	34	M6	2	161	59	3
BS-H3-K-46 FT	40-46	25	51	40	M8	2	182	72	5

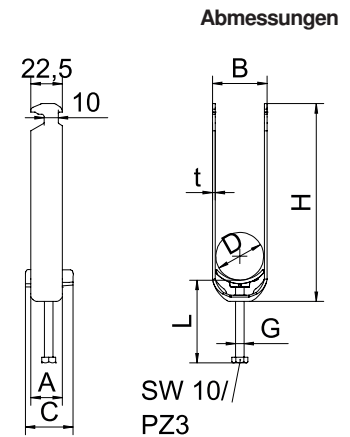

Bügelzelle 2056 H-Fuß, 3-fach, Kunststoffdruckwanne

Typ	Spannbereich D mm	Mindestbestellmenge Stück	Art.-Nr.
BS-H3-K-12 ALU	8-12	50	1186404
BS-H3-K-16 ALU	12-16	50	1186411
BS-H3-K-22 ALU	16-22	50	1186418
BS-H3-K-28 ALU	22-28	50	1186424
BS-H3-K-34 ALU	28-34	50	1186431



Bügelzelle mit Hammerkopf-Fuß, Kunststoffdruckwanne aus Polypropylen. Zur vertikalen und horizontalen Montage von 3 Einzelkabeln an C-Profilschiene. Für Schlitzweite 16 - 17 mm. Mit 1-gängiger Schraube an Druckwanne, universeller Sechskant-Schraubenkopf SW10, mit Schlitz und Kreuzschlitz. Geeignet für Montage im Innen- und Außenbereich. Mehrere Kabel sollten durch Doppelwannen getrennt werden. Der Einsatz einer Gegenwanne wird empfohlen.

Typ	Spannbereich D mm	Maß A mm	Maß B mm	Maß C mm	Maß G mm	Maß t mm	Maß H mm	Maß L mm	Max. Anzugsdrehmoment Nm
BS-H3-K-12 ALU	8-12	22,5	17	34	M6	1,5	68	47	3
BS-H3-K-16 ALU	12-16	22,5	20	34	M6	1,5	81	47	3
BS-H3-K-22 ALU	16-22	22,5	27	34	M6	1,5	101	59	2
BS-H3-K-28 ALU	22-28	22,5	33	34	M6	2	121	59	2
BS-H3-K-34 ALU	28-34	22,5	39	34	M6	2	141	59	2

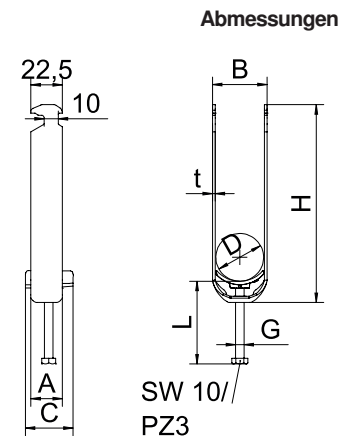

Bügelzelle 2056 H-Fuß, 1-fach, Metalldruckwanne

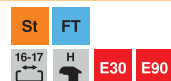

Typ	Spann- bereich D mm	BS	Mindest- bestell- menge Stück	Art.-Nr.
BS-H1-M-12 FT	8-12	🔥	100	1186002
BS-H1-M-16 FT	12-16	🔥	100	1186009
BS-H1-M-22 FT	16-22	🔥	100	1186016
BS-H1-M-28 FT	22-28	🔥	100	1186022
BS-H1-M-34 FT	28-34	🔥	100	1186029
BS-H1-M-40 FT	34-40	🔥	100	1186036
BS-H1-M-46 FT	40-46	🔥	100	1186042
BS-H1-M-52 FT	46-52	🔥	100	1186049
BS-H1-M-58 FT	52-58	🔥	100	1186056
BS-H1-M-64 FT	58-64	🔥	100	1186062
BS-H1-M-70 FT	64-70	🔥	50	1186069
BS-H1-M-76 FT	70-76	🔥	25	1186076
BS-H1-M-82 FT	76-82	🔥	25	1186082
BS-H1-M-90 FT	82-90	🔥	25	1186089
BS-H1-M-100 FT	90-100	🔥	25	1186097

Bügelzelle mit Hammerkopf-Fuß, Metalldruckwanne mit gerundeten Kanten für Kabelschutz. Zur vertikalen und horizontalen Montage von 1 Einzelkabel an C-Profilschiene. Für Schlitzweite 16 - 17 mm. Mit 1-gängiger Schraube an Druckwanne, universeller Sechskant-Schraubenkopf SW10, mit Schlitz und Kreuzschlitz. Geeignet für Montage im Innen- und Außenbereich. Gegenwanne muss separat bestellt werden.

Abmessungen

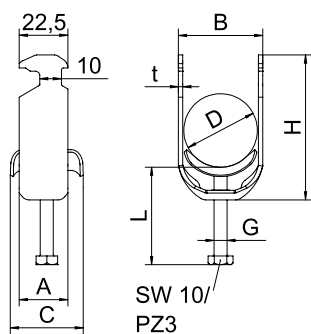

Typ	Spann- bereich D mm	Maß A mm	Maß B mm	Maß C mm	Maß G mm	Maß t mm	Maß H mm	Maß L mm	Max. Anzugs- drehmoment Nm
BS-H1-M-12 FT	8-12	22,5	17	28	M6	1,5	42	34	3
BS-H1-M-16 FT	12-16	22,5	20	28	M6	1,5	46	34	3
BS-H1-M-22 FT	16-22	22,5	27	28	M6	1,5	52	34	3
BS-H1-M-28 FT	22-28	22,5	33	28	M6	2	59	34	3
BS-H1-M-34 FT	28-34	22,5	39	34	M6	2	67	46	3
BS-H1-M-40 FT	34-40	22,5	45	33	M6	2	74	46	3
BS-H1-M-46 FT	40-46	25	51	33	M8	2	82	43	5
BS-H1-M-52 FT	46-52	25	57	33	M8	2	89	43	5
BS-H1-M-58 FT	52-58	25	64	33	M8	2,5	96	43	5
BS-H1-M-64 FT	58-64	25	70	33	M8	2,5	102	43	5
BS-H1-M-70 FT	64-70	25	76	33	M8	2,5	109	43	5
BS-H1-M-76 FT	70-76	25	82	37	M8	2,5	115	55	5
BS-H1-M-82 FT	76-82	25	88	37	M8	2,5	122	55	5
BS-H1-M-90 FT	82-90	27	97	38	M8	3	132	55	5
BS-H1-M-100 FT	90-100	27	107	38	M8	3	143	55	5





Bügelsschelle 2056 H-Fuß, 1-fach, Metalldruckwanne

Typ	Spannbereich D mm	Mindestbestellmenge Stück	Art.-Nr.
BS-H1-M-12 A2	8-12	50	1186102
BS-H1-M-16 A2	12-16	50	1186109
BS-H1-M-22 A2	16-22	50	1186116
BS-H1-M-28 A2	22-28	25	1186122
BS-H1-M-52 A2	46-52	25	1186149
BS-H1-M-58 A2	52-58	15	1186156
BS-H1-M-34 A2	28-34	25	1186129
BS-H1-M-40 A2	34-40	25	1186136
BS-H1-M-46 A2	40-46	25	1186142
BS-H1-M-64 A2	58-64	15	1186162
BS-H1-M-70 A2	64-70	15	1186169
BS-H1-M-76 A2	70-76	10	1186176



Bügelsschelle mit Hammerkopf-Fuß, Metalldruckwanne mit gerundeten Kanten für Kabelschutz. Zur vertikalen und horizontalen Montage von 1 Einzelkabel an C-Profilschiene. Für Schlitzweite 16 - 17 mm. Mit 1-gängiger Schraube an Druckwanne, universeller Sechskant-Schraubenkopf SW10, mit Schlitz und Kreuzschlitz. Geeignet für Montage im Innen- und Außenbereich. Der Einsatz einer Gegenwanne wird empfohlen.

Typ	Spannbereich D mm	Maß A mm	Maß B mm	Maß C mm	Maß G mm	Maß t mm	Maß H mm	Maß L mm	Max. Anzugsdrehmoment Nm
BS-H1-M-12 A2	8-12	22,5	17	28	M6	1,5	42	34	3
BS-H1-M-16 A2	12-16	22,5	20	28	M6	1,5	46	34	3
BS-H1-M-22 A2	16-22	22,5	27	28	M6	1,5	52	34	3
BS-H1-M-28 A2	22-28	22,5	33	28	M6	2	59	34	3
BS-H1-M-52 A2	46-52	25	57	33	M8	2	89	43	5
BS-H1-M-58 A2	52-58	25	64	33	M8	2,5	96	43	5
BS-H1-M-34 A2	28-34	22,5	39	34	M6	2	67	46	3
BS-H1-M-40 A2	34-40	22,5	45	33	M6	2	74	46	3
BS-H1-M-46 A2	40-46	25	51	33	M8	2	82	43	5
BS-H1-M-64 A2	58-64	25	70	33	M8	2,5	102	43	5
BS-H1-M-70 A2	64-70	25	76	33	M8	2,5	109	43	5
BS-H1-M-76 A2	70-76	25	82	37	M8	2,5	115	55	5

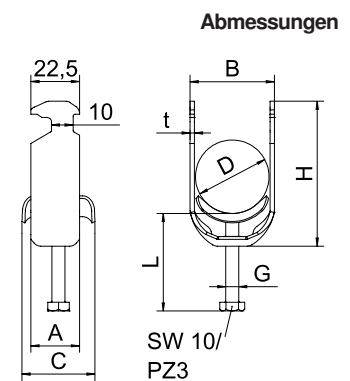

Bügelzelle 2056 H-Fuß, 1-fach, Metalldruckwanne

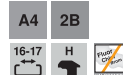

Typ	Spannbereich D mm	Mindestbestellmenge Stück	Art.-Nr.
BS-H1-M-12 A4	8-12	100	1188521
BS-H1-M-16 A4	12-16	100	1188523
BS-H1-M-22 A4	16-22	100	1188527
BS-H1-M-28 A4	22-28	100	1188530
BS-H1-M-34 A4	28-34	100	1188533
BS-H1-M-40 A4	34-40	100	1188536
BS-H1-M-46 A4	40-46	100	1188539
BS-H1-M-52 A4	46-52	100	1188541
BS-H1-M-58 A4	52-58	100	1188545
BS-H1-M-64 A4	58-64	100	1188548
BS-H1-M-70 A4	64-70	50	1188551
BS-H1-M-76 A4	70-76	25	1188554

Bügelzelle mit Hammerkopf-Fuß, Metalldruckwanne mit gerundeten Kanten für Kabelschutz. Zur vertikalen und horizontalen Montage von 1 Einzelkabel an C-Profilschiene. Für Schlitzweite 16 - 17 mm. Mit 1-gängiger Schraube an Druckwanne, universeller Sechskant-Schraubenkopf SW10, mit Schlitz und Kreuzschlitz. Geeignet für Montage im Innen- und Außenbereich. Der Einsatz einer Gegenwanne wird empfohlen.

Abmessungen

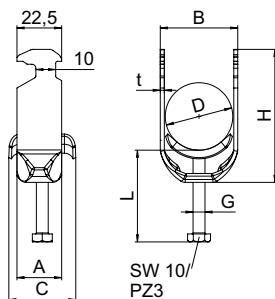

Typ	Spannbereich D mm	Maß A mm	Maß B mm	Maß C mm	Maß G mm	Maß t mm	Maß H mm	Maß L mm	Max. Anzugsdrehmoment Nm
BS-H1-M-12 A4	8-12	22,5	17	28	M6	1,5	42	34	3
BS-H1-M-16 A4	12-16	22,5	20	28	M6	1,5	46	34	3
BS-H1-M-22 A4	16-22	22,5	27	28	M6	1,5	52	34	3
BS-H1-M-28 A4	22-28	22,5	33	28	M6	2	59	34	3
BS-H1-M-34 A4	28-34	22,5	39	34	M6	2	67	46	3
BS-H1-M-40 A4	34-40	22,5	45	33	M6	2	74	46	3
BS-H1-M-46 A4	40-46	25	51	33	M8	2	82	43	5
BS-H1-M-52 A4	46-52	25	57	33	M8	2	89	43	5
BS-H1-M-58 A4	52-58	25	64	33	M8	2,5	96	43	5
BS-H1-M-64 A4	58-64	25	70	33	M8	2,5	102	43	5
BS-H1-M-70 A4	64-70	25	76	33	M8	2,5	109	43	5
BS-H1-M-76 A4	70-76	25	82	37	M8	2,5	115	55	5





Bügelzelle 2056 H-Fuß, 2-fach, Metalldruckwanne

Typ	Spannbereich D mm	BS	Mindestbestellmenge Stück	Art.-Nr.
BS-H2-M-12 FT	8-12		50	1186003
BS-H2-M-16 FT	12-16		50	1186010
BS-H2-M-22 FT	16-22		50	1186017
BS-H2-M-28 FT	22-28		50	1186023
BS-H2-M-34 FT	28-34		50	1186030
BS-H2-M-40 FT	34-40		50	1186037
BS-H2-M-46 FT	40-46		50	1186043
BS-H2-M-52 FT	46-52		50	1186050
BS-H2-M-58 FT	52-58		50	1186057
BS-H2-M-64 FT	58-64		50	1186063



Bügelzelle mit Hammerkopf-Fuß, Metalldruckwanne mit gerundeten Kanten für Kabelschutz. Zur vertikalen und horizontalen Montage von 2 Einzelkabeln an C-Profilschiene. Für Schlitzweite 16 - 17 mm. Mit 1-gängiger Schraube an Druckwanne, universeller Sechskant-Schraubenkopf SW10, mit Schlitz und Kreuzschlitz. Geeignet für Montage im Innen- und Außenbereich. Mehrere Kabel sollten durch Doppelwannen getrennt werden. Der Einsatz einer Gegendwanne wird empfohlen.

Typ	Spannbereich D mm	Maß A mm	Maß B mm	Maß C mm	Maß G mm	Maß t mm	Maß H mm	Maß L mm	Max. Anzugsdrehmoment Nm
BS-H2-M-12 FT	8-12	22,5	17	28	M6	1,5	55	34	3
BS-H2-M-16 FT	12-16	22,5	20	28	M6	1,5	63	34	3
BS-H2-M-22 FT	16-22	22,5	27	28	M6	1,5	77	34	3
BS-H2-M-28 FT	22-28	22,5	33	28	M6	2	91	34	3
BS-H2-M-34 FT	28-34	22,5	39	34	M6	2	104	46	3
BS-H2-M-40 FT	34-40	22,5	45	33	M6	2	118	46	3
BS-H2-M-46 FT	40-46	25	51	33	M8	2	132	55	5
BS-H2-M-52 FT	46-52	25	57	33	M8	2	146	55	5
BS-H2-M-58 FT	52-58	25	64	33	M8	2,5	159	55	5
BS-H2-M-64 FT	58-64	25	70	33	M8	2,5	172	55	5

Abmessungen

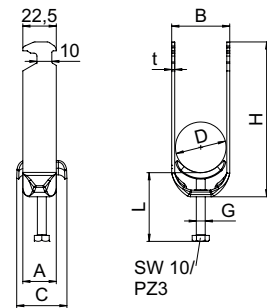

Bügelzelle 2056 H-Fuß, 2-fach, Metalldruckwanne

A2 2B
16-17 H E30 E90



Typ	Spann- bereich D mm	Mindest- bestell- menge Stück	Art.-Nr.
BS-H2-M-12 A2	8-12	50	1186103
BS-H2-M-16 A2	12-16	50	1186110
BS-H2-M-22 A2	16-22	50	1186117
BS-H2-M-28 A2	22-28	50	1186123
BS-H2-M-52 A2	46-52	25	1186150
BS-H2-M-58 A2	52-58	25	1186157
BS-H2-M-34 A2	28-34	50	1186130
BS-H2-M-40 A2	34-40	25	1186137
BS-H2-M-46 A2	40-46	25	1186143
BS-H2-M-64 A2	58-64	15	1186163

Bügelzelle mit Hammerkopf-Fuß, Metalldruckwanne mit gerundeten Kanten für Kabelschutz. Zur vertikalen und horizontalen Montage von 2 Einzelkabeln an C-Profilschiene. Für Schlitzweite 16 - 17 mm. Mit 1-gängiger Schraube an Druckwanne, universeller Sechskant-Schraubenkopf SW10, mit Schlitz und Kreuzschlitz. Geeignet für Montage im Innen- und Außenbereich. Mehrere Kabel sollten durch Doppelwannen getrennt werden. Der Einsatz einer Gegenwanne wird empfohlen.

Abmessungen

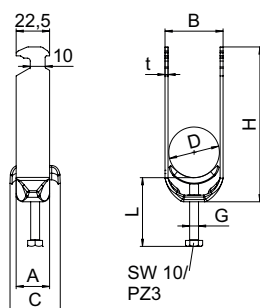

Typ	Spann- bereich D mm	Maß A mm	Maß B mm	Maß C mm	Maß G mm	Maß t mm	Maß H mm	Maß L mm	Max. Anzugs- drehmoment Nm
BS-H2-M-12 A2	8-12	22,5	17	28	M6	1,5	55	46	3
BS-H2-M-16 A2	12-16	22,5	20	28	M6	1,5	63	46	3
BS-H2-M-22 A2	16-22	22,5	27	28	M6	1,5	77	46	3
BS-H2-M-28 A2	22-28	22,5	33	28	M6	2	91	46	3
BS-H2-M-52 A2	46-52	25	57	33	M8	2	146	55	5
BS-H2-M-58 A2	52-58	25	64	33	M8	2,5	159	55	5
BS-H2-M-34 A2	28-34	22,5	39	34	M6	2	104	46	3
BS-H2-M-40 A2	34-40	22,5	45	33	M6	2	118	46	3
BS-H2-M-46 A2	40-46	25	51	33	M8	2	132	55	5
BS-H2-M-64 A2	58-64	25	70	33	M8	2,5	172	55	5



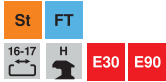

Bügelsschelle 2056 H-Fuß, 3-fach, Metalldruckwanne

Typ	Spann- bereich D mm	BS	Mindest- bestell- menge Stück	Art.-Nr.
BS-H3-M-12 FT	8-12		50	1186004
BS-H3-M-16 FT	12-16		50	1186012
BS-H3-M-22 FT	16-22		50	1186018
BS-H3-M-28 FT	22-28		50	1186024
BS-H3-M-34 FT	28-34		50	1186031
BS-H3-M-40 FT	34-40		50	1186038
BS-H3-M-46 FT	40-46		25	1186044



Bügelsschelle mit Hammerkopf-Fuß, Metalldruckwanne mit gerundeten Kanten für Kabelschutz. Zur vertikalen und horizontalen Montage von 3 Einzelkabeln an C-Profilschiene. Für Schlitzweite 16 - 17 mm. Mit 1-gängiger Schraube an Druckwanne, universeller Sechskant-Schraubenkopf SW10, mit Schlitz und Kreuzschlitz. Geeignet für Montage im Innen- und Außenbereich. Mehrere Kabel sollten durch Doppelwannen getrennt werden. Der Einsatz einer Gegenwanne wird empfohlen.

Typ	Spann- bereich D mm	Maß A mm	Maß B mm	Maß C mm	Maß Maß G mm	Maß t mm	Maß H mm	Maß L mm	Max. Anzugs- drehmoment Nm
BS-H3-M-12 FT	8-12	22,5	17	28	M6	1,5	68	46	3
BS-H3-M-16 FT	12-16	22,5	20	28	M6	1,5	81	46	3
BS-H3-M-22 FT	16-22	22,5	27	28	M6	1,5	101	58	3
BS-H3-M-28 FT	22-28	22,5	33	28	M6	2	121	58	3
BS-H3-M-34 FT	28-34	22,5	39	34	M6	2	141	58	3
BS-H3-M-40 FT	34-40	22,5	45	33	M6	2	161	58	3
BS-H3-M-46 FT	40-46	25	51	33	M8	2	182	70	5

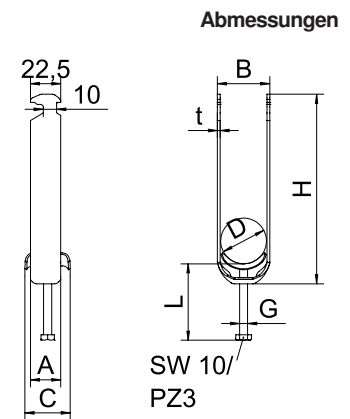

Bügelsschelle, Befestigung von Bänderdern

Typ	für Schiene mit Schlitzweite mm	Max. Anzugs- drehmoment Nm	Mindest- bestell- menge Stück	Art.-Nr.
2056 BE FT	16-17	5	25	1174053

Zur Befestigung von Bänderdern bis 30 mm Breite an Profilschienen, passend zu allen C-Profilschienen mit 16 - 17 mm Schlitzweite.

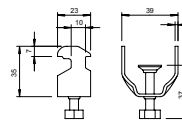

Bügelzelle 2056 U-Fuß, 1-fach, Kunststoffdruckwanne



Typ	Spann- bereich D mm	Mindest- bestell- menge Stück	Art.-Nr.
BS-U1-K-12 FT	8-12	100	1186702
BS-U1-K-16 FT	12-16	100	1186709
BS-U1-K-22 FT	16-22	100	1186716
BS-U1-K-28 FT	22-28	100	1186722
BS-U1-K-34 FT	28-34	100	1186729
BS-U1-K-40 FT	34-40	100	1186736
BS-U1-K-46 FT	40-46	100	1186742
BS-U1-K-52 FT	46-52	100	1186749
BS-U1-K-58 FT	52-58	100	1186756
BS-U1-K-64 FT	58-64	100	1186762
BS-U1-K-70 FT	64-70	50	1186769
BS-U1-K-76 FT	70-76	25	1186776
BS-U1-K-82 FT	76-82	25	1186782
BS-U1-K-90 FT	82-90	25	1186789
BS-U1-K-100 FT	90-100	25	1186797

Bügelzelle mit U-Fuß, Kunststoffdruckwanne aus Polypropylen. Zur vertikalen und horizontalen Montage von 1 Einzelkabel an C-Profilschiene. Für Schlitzweite 18 - 22 mm. Mit 1-gängiger Schraube an Druckwanne, universeller Sechskant-Schraubenkopf SW10, mit Schlitz und Kreuzschlitz. Geeignet für Montage im Innen- und Außenbereich. Der Einsatz einer Gegenwanne wird empfohlen.

Abmessungen

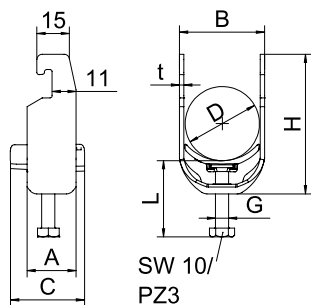

Typ	Spann- bereich D mm	Maß A mm	Maß B mm	Maß C mm	Maß G mm	Maß t mm	Maß H mm	Maß L mm	Max. Anzugs- drehmoment Nm
BS-U1-K-12 FT	8-12	22,5	17	34	M6	1,5	40	35	3
BS-U1-K-16 FT	12-16	22,5	20	34	M6	1,5	44	35	3
BS-U1-K-22 FT	16-22	22,5	27	34	M6	1,5	51	35	3
BS-U1-K-28 FT	22-28	22,5	33	34	M6	2	57	35	3
BS-U1-K-34 FT	28-34	22,5	39	34	M6	2	64	35	3
BS-U1-K-40 FT	34-40	22,5	45	34	M6	2	70	35	3
BS-U1-K-46 FT	40-46	25	51	40	M8	2	76	45	5
BS-U1-K-52 FT	46-52	25	57	40	M6	2	83	45	5
BS-U1-K-58 FT	52-58	25	64	40	M8	2,5	89	45	5
BS-U1-K-64 FT	58-64	25	70	40	M8	2,5	95	45	5
BS-U1-K-70 FT	64-70	25	79	40	M8	2,5	101	45	5
BS-U1-K-76 FT	70-76	25	82	40	M8	2,5	108	45	5
BS-U1-K-82 FT	76-82	25	88	40	M8	2,5	114	45	5
BS-U1-K-90 FT	82-90	27	97	40	M8	3	124	45	5
BS-U1-K-100 FT	90-100	27	107	40	M8	3	134	45	5





Bügelzelle 2056 U-Fuß, 1-fach, Kunststoffdruckwanne

Typ	Spann- bereich D mm	Mindest- bestell- menge Stück	Art.-Nr.
BS-U1-K-12 A2	8-12	50	1186802
BS-U1-K-16 A2	12-16	50	1186809
BS-U1-K-22 A2	16-22	50	1186816
BS-U1-K-28 A2	22-28	50	1186822
BS-U1-K-34 A2	28-34	50	1186829
BS-U1-K-40 A2	34-40	25	1186836
BS-U1-K-46 A2	40-46	25	1186842
BS-U1-K-52 A2	46-52	25	1186849
BS-U1-K-58 A2	52-58	25	1186856
BS-U1-K-64 A2	58-64	15	1186862
BS-U1-K-70 A2	64-70	15	1186869
BS-U1-K-76 A2	70-76	10	1186876



Bügelzelle mit U-Fuß, Kunststoffdruckwanne aus Polypropylen. Zur vertikalen und horizontalen Montage von 1 Einzelkabel an C-Profilschiene. Für Schlitzweite 18 - 22 mm. Mit 1-gängiger Schraube an Druckwanne, universeller Sechskant-Schraubenkopf SW10, mit Schlitz und Kreuzschlitz. Geeignet für Montage im Innen- und Außenbereich. Der Einsatz einer Gegenwanne wird empfohlen.

Typ	Spann- bereich D mm	Maß A mm	Maß B mm	Maß C mm	Maß Maß G mm	Maß t mm	Maß H mm	Maß L mm	Max. Anzugs- drehmoment Nm
BS-U1-K-12 A2	8-12	22,5	17	34	M6	1,5	40	35	3
BS-U1-K-16 A2	12-16	22,5	20	34	M6	1,5	44	35	3
BS-U1-K-22 A2	16-22	22,5	27	34	M6	1,5	51	35	3
BS-U1-K-28 A2	22-28	22,5	33	34	M6	2	57	35	3
BS-U1-K-34 A2	28-34	22,5	39	34	M6	2	64	35	3
BS-U1-K-40 A2	34-40	22,5	45	34	M6	2	70	35	3
BS-U1-K-46 A2	40-46	25	51	40	M8	2	76	45	5
BS-U1-K-52 A2	46-52	25	57	40	M8	2	83	32	5
BS-U1-K-58 A2	52-58	25	64	40	M8	2,5	89	45	5
BS-U1-K-64 A2	58-64	25	70	40	M8	2,5	95	45	5
BS-U1-K-70 A2	64-70	25	76	40	M8	2,5	101	45	5
BS-U1-K-76 A2	70-76	25	82	40	M8	2,5	108	45	5

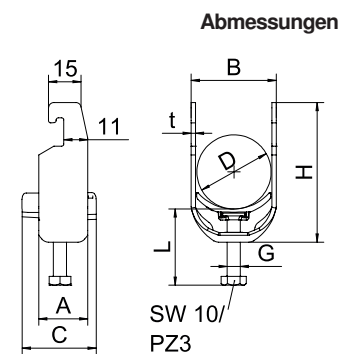

Bügelzelle 2056 U-Fuß, 1-fach, Kunststoffdruckwanne



Typ	Spann- bereich D mm	Mindest- bestell- menge Stück	Art.-Nr.
BS-U1-K-12 ALU	8-12	50	1186902
BS-U1-K-16 ALU	12-16	50	1186909
BS-U1-K-22 ALU	16-22	50	1186916
BS-U1-K-28 ALU	22-28	50	1186922
BS-U1-K-34 ALU	28-34	50	1186929
BS-U1-K-40 ALU	34-40	50	1186936
BS-U1-K-46 ALU	40-46	50	1186942
BS-U1-K-52 ALU	46-52	50	1186949
BS-U1-K-58 ALU	52-58	50	1186956
BS-U1-K-64 ALU	58-64	50	1186962
BS-U1-K-70 ALU	64-70	50	1186969
BS-U1-K-76 ALU	70-76	50	1186976

Bügelzelle mit U-Fuß, Kunststoffdruckwanne aus Polypropylen. Zur vertikalen und horizontalen Montage von 1 Einzelkabel an C-Profilschiene. Für Schlitzweite 18 - 22 mm. Mit 1-gängiger Schraube an Druckwanne, universeller Sechskant-Schraubenkopf SW10, mit Schlitz und Kreuzschlitz. Geeignet für Montage im Innen- und Außenbereich. Der Einsatz einer Gegenwanne wird empfohlen.

Abmessungen

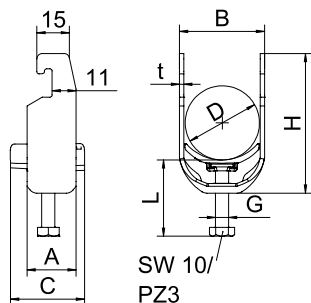

Typ	Spann- bereich D mm	Maß A mm	Maß B mm	Maß C mm	Maß G mm	Maß t mm	Maß H mm	Maß L mm	Max. Anzugs- drehmoment Nm
BS-U1-K-12 ALU	8-12	22,5	17	34	M6	1,5	40	35	2
BS-U1-K-16 ALU	12-16	22,5	20	34	M6	1,5	44	35	2
BS-U1-K-22 ALU	16-22	22,5	27	34	M6	1,5	51	35	2
BS-U1-K-28 ALU	22-28	22,5	33	34	M6	2	57	35	2
BS-U1-K-34 ALU	28-34	22,5	39	34	M6	2	64	35	2
BS-U1-K-40 ALU	34-40	22,5	45	34	M6	2	70	35	2
BS-U1-K-46 ALU	40-46	25	51	40	M8	2	76	45	2
BS-U1-K-52 ALU	46-52	25	57	40	M8	2	83	45	2
BS-U1-K-58 ALU	52-58	25	64	89	M8	2,5	89	45	2
BS-U1-K-64 ALU	58-64	25	70	40	M8	2,5	95	45	2
BS-U1-K-70 ALU	64-70	25	76	101	M8	2,5	101	45	2
BS-U1-K-76 ALU	70-76	25	82	40	M8	2,5	108	45	2





Bügelzelle 2056 U-Fuß, 2-fach, Kunststoffdruckwanne

Typ	Spann- bereich D mm	Mindest- bestell- menge Stück	Art.-Nr.
BS-U2-K-12 FT	8-12	50	1186703
BS-U2-K-16 FT	12-16	50	1186710
BS-U2-K-22 FT	16-22	50	1186717
BS-U2-K-28 FT	22-28	50	1186723
BS-U2-K-34 FT	28-34	50	1186730
BS-U2-K-40 FT	34-40	50	1186737
BS-U2-K-46 FT	40-46	50	1186743
BS-U2-K-52 FT	46-52	50	1186750
BS-U2-K-58 FT	52-58	50	1186757
BS-U2-K-64 FT	58-64	50	1186763



Bügelzelle mit U-Fuß, Kunststoffdruckwanne aus Polypropylen. Zur vertikalen und horizontalen Montage von 2 Einzelkabeln an C-Profileschiene. Für Schlitzweite 18 - 22 mm. Mit 1-gängiger Schraube an Druckwanne, universeller Sechskant-Schraubenkopf SW10, mit Schlitz und Kreuzschlitz. Geeignet für Montage im Innen- und Außenbereich. Mehrere Kabel sollten durch Doppelwannen getrennt werden. Der Einsatz einer Gegenwanne wird empfohlen.

Typ	Spann- bereich D mm	Maß A	Maß B	Maß C	Maß G	Maß t	Maß H	Maß L	Max. Anzugs- drehmoment Nm
BS-U2-K-12 FT	8-12	22,5	17	34	M6	1,5	57	47	3
BS-U2-K-16 FT	12-16	22,5	20	34	M6	1,5	65	47	3
BS-U2-K-22 FT	16-22	22,5	27	34	M6	1,5	78	47	3
BS-U2-K-28 FT	22-28	22,5	33	34	M6	2	90	47	3
BS-U2-K-34 FT	28-34	22,5	39	34	M6	2	103	47	3
BS-U2-K-40 FT	34-40	22,5	45	34	M6	2	116	47	3
BS-U2-K-46 FT	40-46	25	51	40	M8	2	128	45	5
BS-U2-K-52 FT	46-52	25	57	40	M8	2	141	45	5
BS-U2-K-58 FT	52-58	25	64	40	M8	2,5	153	45	5
BS-U2-K-64 FT	58-64	25	70	40	M8	2,5	165	45	5

Abmessungen

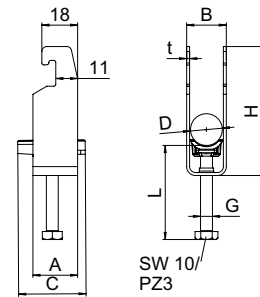

Bügelzelle 2056 U-Fuß, 2-fach, Kunststoffdruckwanne

Typ	Spann- bereich D mm	Mindest- bestell- menge Stück	Art.-Nr.
BS-U2-K-12 ALU	8-12	50	1186903
BS-U2-K-16 ALU	12-16	50	1186910
BS-U2-K-22 ALU	16-22	50	1186917
BS-U2-K-28 ALU	22-28	50	1186923
BS-U2-K-34 ALU	28-34	50	1186930
BS-U2-K-40 ALU	34-40	50	1186937
BS-U2-K-46 ALU	40-46	50	1186943
BS-U2-K-52 ALU	46-52	50	1186950



Bügelzelle mit U-Fuß, Kunststoffdruckwanne aus Polypropylen. Zur vertikalen und horizontalen Montage von 2 Einzelkabeln an C-Profileschiene. Für Schlitzweite 18 - 22 mm. Mit 1-gängiger Schraube an Druckwanne, universeller Sechskant-Schraubenkopf SW10, mit Schlitz und Kreuzschlitz. Geeignet für Montage im Innen- und Außenbereich. Mehrere Kabel sollten durch Doppelwannen getrennt werden. Der Einsatz einer Gegenwanne wird empfohlen.

Typ	Spann- bereich D mm	Maß A	Maß B	Maß C	Maß G	Maß t	Maß H	Maß L	Max. Anzugs- drehmoment Nm
BS-U2-K-12 ALU	8-12	22,5	17	34	M6	1,5	57	47	3
BS-U2-K-16 ALU	12-16	22,5	20	34	M6	1,5	65	47	3
BS-U2-K-22 ALU	16-22	22,5	27	34	M6	1,5	78	47	3
BS-U2-K-28 ALU	22-28	22,5	33	34	M6	2	90	47	3
BS-U2-K-34 ALU	28-34	22,5	39	34	M6	2	103	47	3
BS-U2-K-40 ALU	34-40	22,5	45	34	M6	2	116	47	3
BS-U2-K-46 ALU	40-46	25	51	40	M8	2	128	44	5
BS-U2-K-52 ALU	46-52	25	57	40	M8	2	141	45	5

Abmessungen

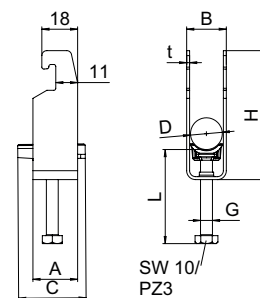

Bügelzelle 2056 U-Fuß, 3-fach, Kunststoffdruckwanne



Typ	Spann- bereich D mm	Mindest- bestell- menge Stück	Art.-Nr.
BS-U3-K-12 FT	8-12	50	1186704
BS-U3-K-16 FT	12-16	50	1186711
BS-U3-K-22 FT	16-22	50	1186718
BS-U3-K-28 FT	22-28	50	1186724
BS-U3-K-34 FT	28-34	50	1186731
BS-U3-K-40 FT	34-40	50	1186738
BS-U3-K-46 FT	40-46	50	1186744

Bügelzelle mit U-Fuß, Kunststoffdruckwanne aus Polypropylen. Zur vertikalen und horizontalen Montage von 3 Einzelkabeln an C-Profilschiene. Für Schlitzweite 18 mm oder 22 mm. Mit 1-gängiger Schraube an Druckwanne, universeller Sechskant-Schraubenschlüssel SW10, mit Schlitz und Kreuzschlitz. Geeignet für Montage im Innen- und Außenbereich. Mehrere Kabel sollten durch Doppelwannen getrennt werden. Der Einsatz einer Gegenwanne wird empfohlen.

Abmessungen

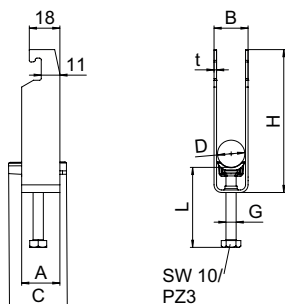

Typ	Spann- bereich D mm	Maß A mm	Maß B mm	Maß C mm	Maß G mm	Maß t mm	Maß H mm	Maß L mm	Max. Anzugs- drehmoment Nm
BS-U3-K-12 FT	8-12	22,5	17	34	M6	1,5	74	47	3
BS-U3-K-16 FT	12-16	22,5	20	34	M6	1,5	84	47	3
BS-U3-K-22 FT	16-22	22,5	27	34	M6	1,5	105	59	3
BS-U3-K-28 FT	22-28	22,5	33	34	M6	2	123	59	3
BS-U3-K-34 FT	28-34	22,5	39	34	M6	2	142	59	3
BS-U3-K-40 FT	34-40	22,5	45	34	M6	2	161	59	3
BS-U3-K-46 FT	40-46	25	51	40	M8	2	179	72	5





Bügelsschelle 2056 U-Fuß, 1-fach, Metalldruckwanne

Typ	Spann- bereich D mm	BS	Mindest- bestell- menge Stück	Art.-Nr.
BS-U1-M-12 FT	8-12	🔥	100	1186502
BS-U1-M-16 FT	12-16	🔥	100	1186509
BS-U1-M-22 FT	16-22	🔥	100	1186516
BS-U1-M-28 FT	22-28	🔥	100	1186522
BS-U1-M-34 FT	28-34	🔥	100	1186529
BS-U1-M-40 FT	34-40	🔥	100	1186536
BS-U1-M-46 FT	40-46	🔥	100	1186542
BS-U1-M-52 FT	46-52	🔥	100	1186549
BS-U1-M-58 FT	52-58	🔥	100	1186556
BS-U1-M-64 FT	58-64	🔥	100	1186562
BS-U1-M-70 FT	64-70	🔥	50	1186569
BS-U1-M-76 FT	70-76	🔥	25	1186576
BS-U1-M-82 FT	76-82	🔥	25	1186582
BS-U1-M-90 FT	82-90	🔥	25	1186589
BS-U1-M-100 FT	90-100	🔥	25	1186597



Bügelsschelle mit U-Fuß, Metalldruckwanne mit gerundeten Kanten für Kabelschutz. Zur vertikalen und horizontalen Montage von 1 Einzelkabel an C-Profilschiene. Für Schlitzweite 18 - 22 mm. Mit 1-gängiger Schraube an Druckwanne, universeller Sechskant-Schraubenkopf SW10, mit Schlitz und Kreuzschlitz. Geeignet für Montage im Innen- und Außenbereich. Der Einsatz einer Gegenwanne wird empfohlen.

Typ	Spann- bereich D mm	Maß A mm	Maß B mm	Maß C mm	Maß Maß G mm	Maß t mm	Maß H mm	Maß L mm	Max. Anzugs- drehmoment Nm
BS-U1-M-12 FT	8-12	22,5	17	28	M6	1,5	40	34	3
BS-U1-M-16 FT	12-16	22,5	20	28	M6	1,5	44	34	3
BS-U1-M-22 FT	16-22	22,5	27	18	M6	1,5	51	34	3
BS-U1-M-28 FT	22-28	22,5	33	28	M6	2	57	34	3
BS-U1-M-34 FT	28-34	22,5	39	34	M6	2	64	34	3
BS-U1-M-40 FT	34-40	22,5	45	33	M6	2	70	34	3
BS-U1-M-46 FT	40-46	25	51	33	M8	2	76	43	5
BS-U1-M-52 FT	46-52	25	57	33	M8	2	83	43	5
BS-U1-M-58 FT	52-58	25	64	33	M8	2,5	89	43	5
BS-U1-M-64 FT	58-64	25	70	33	M8	2,5	95	43	5
BS-U1-M-70 FT	64-70	25	76	33	M8	2,5	101	43	5
BS-U1-M-76 FT	70-76	25	82	37	M8	2,5	108	43	5
BS-U1-M-82 FT	76-82	25	88	37	M8	2,5	114	43	5
BS-U1-M-90 FT	82-90	27	97	38	M8	3	124	43	5
BS-U1-M-100 FT	90-100	27	107	38	M8	3	134	43	5

Abmessungen

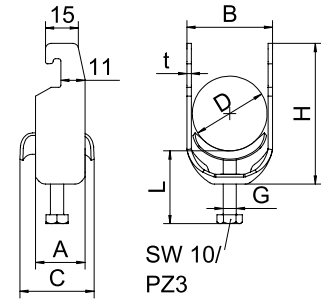

Bügelzelle 2056 U-Fuß, 1-fach, Metalldruckwanne



Typ	Spann- bereich D mm	Mindest- bestell- menge Stück	Art.-Nr.
BS-U1-M-12 A2	8-12	100	1188401
BS-U1-M-16 A2	12-16	100	1188404
BS-U1-M-22 A2	16-22	100	1188407
BS-U1-M-28 A2	22-28	100	1188410
BS-U1-M-34 A2	28-34	100	1188413
BS-U1-M-40 A2	34-40	100	1188416
BS-U1-M-46 A2	40-46	100	1188419
BS-U1-M-52 A2	46-52	100	1188422
BS-U1-M-58 A2	52-58	100	1188425
BS-U1-M-64 A2	58-64	100	1188428
BS-U1-M-70 A2	64-70	50	1188431
BS-U1-M-76 A2	70-76	25	1188434

Bügelzelle mit U-Fuß, Metalldruckwanne mit gerundeten Kanten für Kabelschutz. Zur vertikalen und horizontalen Montage von 1 Einzelkabel an C-Profilschiene. Für Schlitzweite 18 - 22 mm. Mit 1-gängiger Schraube an Druckwanne, universeller Sechskant-Schraubenkopf SW10, mit Schlitz und Kreuzschlitz. Geeignet für Montage im Innen- und Außenbereich. Der Einsatz einer Gegenwanne wird empfohlen.

Abmessungen

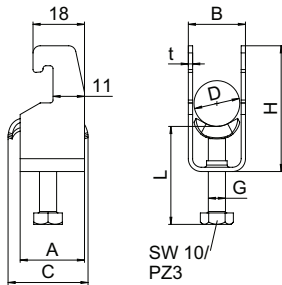

Typ	Spann- bereich D mm	Maß A mm	Maß B mm	Maß C mm	Maß G mm	Maß t mm	Maß H mm	Maß L mm	Max. Anzugs- drehmoment Nm
BS-U1-M-12 A2	8-12	22,5	17	28	M6	1,5	40	34	3
BS-U1-M-16 A2	12-16	22,5	20	28	M6	1,5	44	34	3
BS-U1-M-22 A2	16-22	22,5	27	28	M6	1,5	51	34	3
BS-U1-M-28 A2	22-28	22,5	33	28	M6	2	57	34	3
BS-U1-M-34 A2	28-34	22,5	39	34	M6	2	64	34	3
BS-U1-M-40 A2	34-40	22,5	45	33	M6	2	70	34	3
BS-U1-M-46 A2	40-46	25	51	33	M8	2	76	43	5
BS-U1-M-52 A2	46-52	25	57	33	M8	2	83	43	5
BS-U1-M-58 A2	52-58	25	64	33	M8	2,5	89	43	5
BS-U1-M-64 A2	58-64	25	70	33	M8	2,5	95	43	5
BS-U1-M-70 A2	64-70	25	76	33	M8	2,5	101	43	5
BS-U1-M-76 A2	70-76	25	82	37	M8	2,5	108	43	5



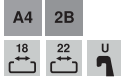

Bügelsschelle 2056 U-Fuß, 1-fach, Metalldruckwanne

Typ	Spannbereich D mm	Mindestbestellmenge Stück	Art.-Nr.
BS-U1-M-12 A4	8-12	100	1186602
BS-U1-M-16 A4	12-16	100	1186609
BS-U1-M-22 A4	16-22	100	1186616
BS-U1-M-28 A4	22-28	100	1186622
BS-U1-M-34 A4	28-34	100	1186629
BS-U1-M-40 A4	34-40	100	1186636
BS-U1-M-46 A4	40-46	100	1186642
BS-U1-M-52 A4	46-52	100	1186649
BS-U1-M-58 A4	52-58	100	1186656
BS-U1-M-64 A4	58-64	100	1186662
BS-U1-M-70 A4	64-70	50	1186669
BS-U1-M-76 A4	70-76	25	1186676



Bügelsschelle mit U-Fuß, Metalldruckwanne mit gerundeten Kanten für Kabelschutz. Zur vertikalen und horizontalen Montage von 1 Einzelkabel an C-Profilschiene. Für Schlitzweite 18 - 22 mm. Mit 1-gängiger Schraube an Druckwanne, universeller Sechskant-Schraubenkopf SW10, mit Schlitz und Kreuzschlitz. Geeignet für Montage im Innen- und Außenbereich. Der Einsatz einer Gegenwanne wird empfohlen.

Typ	Spannbereich D mm	Maß A mm	Maß B mm	Maß C mm	Maß G mm	Maß t mm	Maß H mm	Maß L mm	Max. Anzugsdrehmoment Nm
BS-U1-M-12 A4	8-12	22,5	17	28	M6	1,5	40	34	3
BS-U1-M-16 A4	12-16	22,5	20	28	M6	1,5	44	34	3
BS-U1-M-22 A4	16-22	22,5	27	28	M6	1,5	51	34	3
BS-U1-M-28 A4	22-28	22,5	33	28	M6	2	57	34	3
BS-U1-M-34 A4	28-34	22,5	39	34	M6	2	64	34	3
BS-U1-M-40 A4	34-40	22,5	45	33	M6	2	70	34	3
BS-U1-M-46 A4	40-46	25	51	33	M8	2	76	43	5
BS-U1-M-52 A4	46-52	25	57	33	M8	2	83	43	5
BS-U1-M-58 A4	52-58	25	64	33	M8	2,5	89	43	5
BS-U1-M-64 A4	58-64	25	70	33	M8	2,5	95	43	5
BS-U1-M-70 A4	64-70	25	76	33	M8	2,5	101	43	5
BS-U1-M-76 A4	70-76	25	82	37	M8	2,5	108	43	5

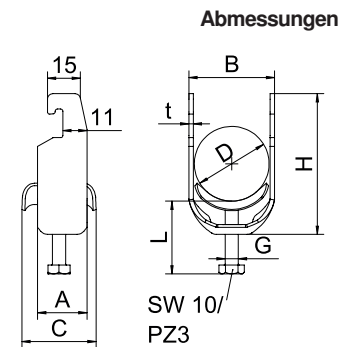

Bügelzelle 2056 U-Fuß, 2-fach, Metalldruckwanne



Typ	Spann- bereich D mm	BS	Mindest- bestell- menge Stück	Art.-Nr.
BS-U2-M-12 FT	8-12	🔥	50	1186503
BS-U2-M-16 FT	12-16	🔥	50	1186510
BS-U2-M-22 FT	16-22	🔥	50	1186517
BS-U2-M-28 FT	22-28	🔥	50	1186523
BS-U2-M-34 FT	28-34	🔥	50	1186530
BS-U2-M-40 FT	34-40	🔥	50	1186537
BS-U2-M-46 FT	40-46	🔥	50	1186543
BS-U2-M-52 FT	46-52	🔥	50	1186550
BS-U2-M-58 FT	52-58	🔥	50	1186557
BS-U2-M-64 FT	58-64	🔥	50	1186563

Bügelzelle mit U-Fuß, Metalldruckwanne mit gerundeten Kanten für Kabelschutz. Zur vertikalen und horizontalen Montage von 2 Einzelkabeln an C-Profilschiene. Für Schlitzweite 18 - 22 mm. Mit 1-gängiger Schraube an Druckwanne, universeller Sechskant-Schraubenkopf SW10, mit Schlitz und Kreuzschlitz. Geeignet für Montage im Innen- und Außenbereich. Mehrere Kabel sollten durch Doppelwannen getrennt werden. Der Einsatz einer Gegenwanne wird empfohlen.

Abmessungen

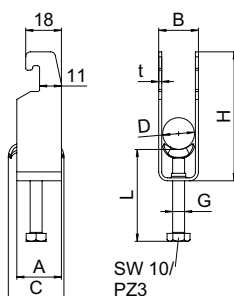

Typ	Spann- bereich D mm	Maß A mm	Maß B mm	Maß C mm	Maß G mm	Maß t mm	Maß H mm	Maß L mm	Max. Anzugs- drehmoment Nm
BS-U2-M-12 FT	8-12	22,5	17	28	M6	1,5	57	46	3
BS-U2-M-16 FT	12-16	22,5	20	28	M6	1,5	65	46	3
BS-U2-M-22 FT	16-22	22,5	27	28	M6	1,5	78	46	3
BS-U2-M-28 FT	22-28	22,5	33	28	M6	2	90	46	3
BS-U2-M-34 FT	28-34	22,5	39	34	M6	2	103	46	3
BS-U2-M-40 FT	34-40	22,5	45	33	M6	2	116	46	3
BS-U2-M-46 FT	40-46	25	51	33	M8	2	128	43	5
BS-U2-M-52 FT	46-52	25	57	33	M8	2	141	43	5
BS-U2-M-58 FT	52-58	25	64	33	M8	2,5	153	43	5
BS-U2-M-64 FT	58-64	25	70	33	M8	2,5	165	43	5

Bügelzelle 2056 U-Fuß, 3-fach, Metalldruckwanne



Typ	Spann- bereich D mm	BS	Mindest- bestell- menge Stück	Art.-Nr.
BS-U3-M-12 FT	8-12	🔥	50	1186504
BS-U3-M-16 FT	12-16	🔥	50	1186511
BS-U3-M-22 FT	16-22	🔥	50	1186518
BS-U3-M-28 FT	22-28	🔥	50	1186524
BS-U3-M-34 FT	28-34	🔥	50	1186531
BS-U3-M-40 FT	34-40	🔥	50	1186538
BS-U3-M-46 FT	40-46	🔥	50	1186544

Bügelzelle mit U-Fuß, Metalldruckwanne mit gerundeten Kanten für Kabelschutz. Zur vertikalen und horizontalen Montage von 3 Einzelkabeln an C-Profilschiene. Für Schlitzweite 18 - 22 mm. Mit 1-gängiger Schraube an Druckwanne, universeller Sechskant-Schraubenkopf SW10, mit Schlitz und Kreuzschlitz. Geeignet für Montage im Innen- und Außenbereich. Mehrere Kabel sollten durch Doppelwannen getrennt werden. Der Einsatz einer Gegenwanne wird empfohlen.

Abmessungen

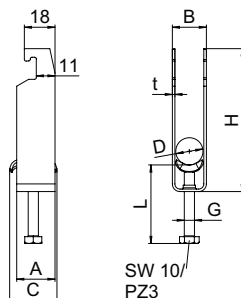

Typ	Spann- bereich D mm	Maß A mm	Maß B mm	Maß C mm	Maß G mm	Maß t mm	Maß H mm	Maß L mm	Max. Anzugs- drehmoment Nm
BS-U3-M-12 FT	8-12	22,5	17	28	M6	1,5	74	46	3
BS-U3-M-16 FT	12-16	22,5	20	28	M6	1,5	86	46	3
BS-U3-M-22 FT	16-22	22,5	27	28	M6	1,5	105	58	3
BS-U3-M-28 FT	22-28	22,5	33	28	M6	2	123	58	3
BS-U3-M-34 FT	28-34	22,5	39	34	M6	2	142	58	3
BS-U3-M-40 FT	34-40	22,5	45	33	M6	2	161	58	3
BS-U3-M-46 FT	40-46	25	51	33	M8	2	179	70	5

Alu



Bügelzelle 2056 U-Fuß, 3-fach, Kunststoffdruckwanne

Typ	Spann- bereich D mm	Mindest- bestell- menge Stück	Art.-Nr.
BS-U3-K-12 ALU	8-12	50	1186904
BS-U3-K-16 ALU	12-16	50	1186911
BS-U3-K-22 ALU	16-22	50	1186918
BS-U3-K-28 ALU	22-28	50	1186924
BS-U3-K-34 ALU	28-34	50	1186931



Bügelzelle mit U-Fuß, Kunststoffdruckwanne aus Polypropylen. Zur vertikalen und horizontalen Montage von 3 Einzelkabeln an C-Profileschiene. Für Schlitzweite 18 - 22 mm. Mit 1-gängiger Schraube an Druckwanne, universeller Sechskant-Schraubenkopf SW10, mit Schlitz und Kreuzschlitz. Geeignet für Montage im Innen- und Außenbereich. Mehrere Kabel sollten durch Doppelwannen getrennt werden. Der Einsatz einer Gegenwanne wird empfohlen.

Typ	Spann- bereich D mm	Maß A mm	Maß B mm	Maß C mm	Maß G mm	Maß t mm	Maß H mm	Maß L mm	Max. Anzugs- drehmoment Nm
BS-U3-K-12 ALU	8-12	22,5	17	34	M6	1,5	74	47	3
BS-U3-K-16 ALU	12-16	22,5	20	34	M6	1,5	86	47	3
BS-U3-K-22 ALU	16-22	22,5	27	34	M6	1,5	105	59	3
BS-U3-K-28 ALU	22-28	22,5	33	34	M6	2	123	59	3
BS-U3-K-34 ALU	28-34	22,5	39	34	M6	2	142	59	3

Abmessungen

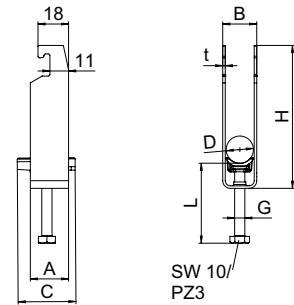

Bügelzelle 2056 F-Fuß, 1-fach, Kunststoffdruckwanne



Typ	Spann- bereich D mm	Mindest- bestell- menge Stück	Art.-Nr.
BS-F1-K-12 FT	8-12	100	1187602
BS-F1-K-16 FT	12-16	100	1187608
BS-F1-K-22 FT	16-22	100	1187614
BS-F1-K-28 FT	22-28	100	1187620
BS-F1-K-34 FT	28-34	100	1187626
BS-F1-K-40 FT	34-40	100	1187632
BS-F1-K-46 FT	40-46	100	1187638
BS-F1-K-52 FT	46-52	100	1187644
BS-F1-K-58 FT	52-58	50	1187650
BS-F1-K-64 FT	58-64	50	1187656

Bügelzelle mit F-Fuß, Kunststoffdruckwanne aus Polypropylen. Zur vertikalen und horizontalen Montage von 1 Einzelkabel an Flacheisen. Mit 1-gängiger Schraube an Druckwanne, universeller Sechskant-Schraubenkopf SW10, mit Schlitz und Kreuzschlitz. Geeignet für Montage im Innen- und Außenbereich. Der Einsatz einer Gegenwanne wird empfohlen.

Abmessungen

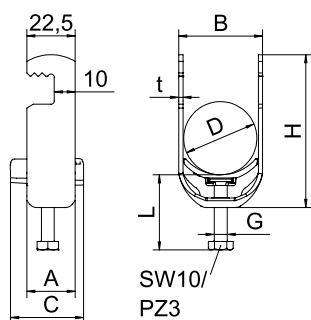

Typ	Spann- bereich D mm	Maß A mm	Maß B mm	Maß C mm	Maß G mm	Maß t mm	Maß H mm	Maß L mm	Max. Anzugs- drehmoment Nm
BS-F1-K-12 FT	8-12	22,5	17	34	M6	1,5	47	35	3
BS-F1-K-16 FT	12-16	22,5	20	34	M6	1,5	51	35	3
BS-F1-K-22 FT	16-22	22,5	27	34	M6	1,5	58	35	3
BS-F1-K-28 FT	22-28	22,5	33	34	M6	2	64	35	3
BS-F1-K-34 FT	28-34	22,5	39	34	M6	2	71	35	3
BS-F1-K-40 FT	34-40	22,5	45	34	M6	2	77	35	3
BS-F1-K-46 FT	40-46	25	51	40	M8	2	83	45	5
BS-F1-K-52 FT	46-52	25	57	40	M8	2	90	45	5
BS-F1-K-58 FT	52-58	25	64	40	M8	2,5	96	45	5
BS-F1-K-64 FT	58-64	25	70	40	M8	2,5	102	45	5

Bügelzelle 2056 F-Fuß, 1-fach, Kunststoffdruckwanne



Typ	Spann- bereich D mm	Mindest- bestell- menge Stück	Art.-Nr.
BS-F1-K-12 A2	8-12	100	1188261
BS-F1-K-16 A2	12-16	100	1188264
BS-F1-K-22 A2	16-22	100	1188267
BS-F1-K-28 A2	22-28	100	1188270
BS-F1-K-34 A2	28-34	100	1188273
BS-F1-K-40 A2	34-40	100	1188276

Bügelzelle mit F-Fuß, Kunststoffdruckwanne aus Polypropylen. Zur vertikalen und horizontalen Montage von 1 Einzelkabel an Flacheisen. Mit 1-gängiger Schraube an Druckwanne, universeller Sechskant-Schraubenkopf SW10, mit Schlitz und Kreuzschlitz. Geeignet für Montage im Innen- und Außenbereich. Der Einsatz einer Gegenwanne wird empfohlen.

Abmessungen

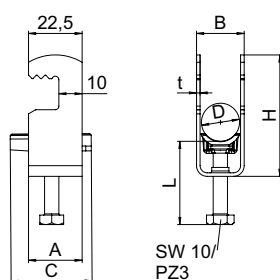

Typ	Spann- bereich D mm	Maß A mm	Maß B mm	Maß C mm	Maß G mm	Maß t mm	Maß H mm	Maß L mm	Max. Anzugs- drehmoment Nm
BS-F1-K-12 A2	8-12	22,5	17	34	M6	1,5	47	35	3
BS-F1-K-16 A2	12-16	22,5	20	34	M6	1,5	51	35	3
BS-F1-K-22 A2	16-22	22,5	27	34	M6	1,5	58	35	3
BS-F1-K-28 A2	22-28	22,5	33	34	M6	2	64	35	3
BS-F1-K-34 A2	28-34	22,5	39	34	M6	2	71	35	3
BS-F1-K-40 A2	34-40	22,5	45	34	M6	2	77	35	3

Alu



Bügelzelle 2056 F-Fuß, 1-fach, Kunststoffdruckwanne

Typ	Spann- bereich D mm	Mindest- bestell- menge Stück	Art.-Nr.
BS-F1-K-12 ALU	8-12	100	1188231
BS-F1-K-16 ALU	12-16	100	1188234
BS-F1-K-22 ALU	16-22	100	1188237
BS-F1-K-28 ALU	22-28	100	1188240
BS-F1-K-34 ALU	28-34	100	1188243
BS-F1-K-40 ALU	34-40	100	1188246
BS-F1-K-46 ALU	40-46	100	1188249
BS-F1-K-52 ALU	46-52	100	1188252



Bügelzelle mit F-Fuß, Kunststoffdruckwanne aus Polypropylen. Zur vertikalen und horizontalen Montage von 1 Einzelkabel an Flacheisen. Mit 1-gängiger Schraube an Druckwanne, universeller Sechskant-Schraubenkopf SW10, mit Schlitz und Kreuzschlitz. Geeignet für Montage im Innen- und Außenbereich. Der Einsatz einer Gegenwanne wird empfohlen.

Typ	Spann- bereich D mm	Maß A mm	Maß B mm	Maß C mm	Maß G mm	Maß t mm	Maß H mm	Maß L mm	Maß Anzugs- drehmoment Nm
BS-F1-K-12 ALU	8-12	22,5	17	34	M6	1,5	47	35	3
BS-F1-K-16 ALU	12-16	22,5	20	34	M6	1,5	51	35	3
BS-F1-K-22 ALU	16-22	22,5	27	34	M6	1,5	58	35	3
BS-F1-K-28 ALU	22-28	22,5	33	34	M6	2	64	35	3
BS-F1-K-34 ALU	28-34	22,5	39	34	M6	2	71	35	3
BS-F1-K-40 ALU	34-40	22,5	45	34	M6	2	77	35	3
BS-F1-K-46 ALU	40-46	25	51	40	M8	2	83	45	5
BS-F1-K-52 ALU	46-52	25	57	40	M8	2	90	45	5

Abmessungen

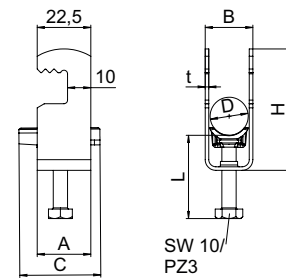

St FT



Bügelzelle 2056 F-Fuß, 2-fach, Kunststoffdruckwanne

Typ	Spann- bereich D mm	Mindest- bestell- menge Stück	Art.-Nr.
BS-F2-K-12 FT	8-12	50	1187603
BS-F2-K-16 FT	12-16	50	1187609
BS-F2-K-22 FT	16-22	50	1187615
BS-F2-K-28 FT	22-28	50	1187621
BS-F2-K-34 FT	28-34	50	1187627
BS-F2-K-40 FT	34-40	50	1187633
BS-F2-K-46 FT	40-46	50	1187639
BS-F2-K-52 FT	46-52	50	1187645



Bügelzelle mit F-Fuß, Kunststoffdruckwanne aus Polypropylen. Zur vertikalen und horizontalen Montage von 2 Einzelkabeln an Flacheisen. Mit 1-gängiger Schraube an Druckwanne, universeller Sechskant-Schraubenkopf SW10, mit Schlitz und Kreuzschlitz. Geeignet für Montage im Innen- und Außenbereich. Mehrere Kabel sollten durch Doppelwannen getrennt werden. Der Einsatz einer Gegenwanne wird empfohlen.

Typ	Spann- bereich D mm	Maß A mm	Maß B mm	Maß C mm	Maß G mm	Maß t mm	Maß H mm	Maß L mm	Maß Anzugs- drehmoment Nm
BS-F2-K-12 FT	8-12	22,5	17	34	M6	1,5	64	35	3
BS-F2-K-16 FT	12-16	22,5	20	34	M6	1,5	72	35	3
BS-F2-K-22 FT	16-22	22,5	27	34	M6	1,5	85	47	3
BS-F2-K-28 FT	22-28	22,5	33	34	M6	2	97	47	3
BS-F2-K-34 FT	28-34	22,5	39	34	M6	2	110	47	3
BS-F2-K-40 FT	34-40	22,5	45	34	M6	2	123	47	3
BS-F2-K-46 FT	40-46	25	51	40	M8	2	135	45	5
BS-F2-K-52 FT	46-52	25	57	40	M8	2	148	45	5

Abmessungen

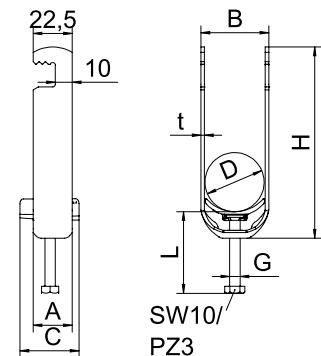

Bügelzelle 2056 F-Fuß, 3-fach, Kunststoffdruckwanne



Typ	Spann- bereich D mm	Mindest- bestell- menge Stück	Art.-Nr.
BS-F3-K-12 FT	8-12	50	1188201
BS-F3-K-16 FT	12-16	50	1188204
BS-F3-K-22 FT	16-22	50	1188207
BS-F3-K-28 FT	22-28	50	1188210

Bügelzelle mit F-Fuß, Kunststoffdruckwanne aus Polypropylen. Zur vertikalen und horizontalen Montage von 3 Einzelkabeln an Flacheisen. Mit 1-gängiger Schraube an Druckwanne, universeller Sechskant-Schraubenkopf SW10, mit Schlitz und Kreuzschlitz. Geeignet für Montage im Innen- und Außenbereich. Mehrere Kabel sollten durch Doppelwannen getrennt werden. Der Einsatz einer Gegenwanne wird empfohlen.

Abmessungen

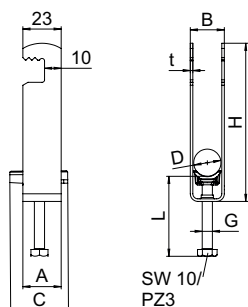

Typ	Spann- bereich D mm	Maß A mm	Maß B mm	Maß C mm	Maß G mm	Maß t mm	Maß H mm	Maß L mm	Max. Anzugs- drehmoment Nm
BS-F3-K-12 FT	8-12	22,5	17	34	M6	1,5	81	47	3
BS-F3-K-16 FT	12-16	22,5	20	34	M6	1,5	93	47	3
BS-F3-K-22 FT	16-22	22,5	27	34	M6	1,5	112	59	3
BS-F3-K-28 FT	22-28	22,5	33	34	M6	2	130	59	3

Bügelzelle 2056 F-Fuß, 1-fach, Metalldruckwanne



Typ	Spann- bereich D mm	Mindest- bestell- menge Stück	Art.-Nr.
BS-F1-M-12 FT	8-12	100	1187402
BS-F1-M-16 FT	12-16	100	1187408
BS-F1-M-22 FT	16-22	100	1187414
BS-F1-M-28 FT	22-28	100	1187420
BS-F1-M-34 FT	28-34	100	1187426
BS-F1-M-40 FT	34-40	100	1187432
BS-F1-M-46 FT	40-46	100	1187438
BS-F1-M-52 FT	46-52	100	1187444
BS-F1-M-58 FT	52-58	50	1187450
BS-F1-M-64 FT	58-64	50	1187456

Bügelzelle mit F-Fuß, Metalldruckwanne mit gerundeten Kanten für Kabelschutz. Zur vertikalen und horizontalen Montage von 1 Einzelkabel an Flacheisen. Mit 1-gängiger Schraube an Druckwanne, universeller Sechskant-Schraubenkopf SW10, mit Schlitz und Kreuzschlitz. Geeignet für Montage im Innen- und Außenbereich. Der Einsatz einer Gegenwanne wird empfohlen.

Abmessungen

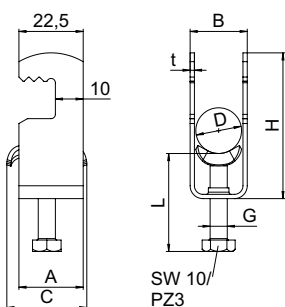

Typ	Spann- bereich D mm	Maß A mm	Maß B mm	Maß C mm	Maß G mm	Maß t mm	Maß H mm	Maß L mm	Max. Anzugs- drehmoment Nm
BS-F1-M-12 FT	8-12	22,5	17	28	M6	1,5	47	34	3
BS-F1-M-16 FT	12-16	22,5	20	28	M6	1,5	51	34	3
BS-F1-M-22 FT	16-22	22,5	27	28	M6	1,5	58	34	3
BS-F1-M-28 FT	22-28	22,5	33	28	M6	2	64	34	3
BS-F1-M-34 FT	28-34	22,5	39	34	M6	2	71	34	3
BS-F1-M-40 FT	34-40	22,5	45	33	M6	2	77	34	3
BS-F1-M-46 FT	40-46	25	51	33	M8	2	83	43	5
BS-F1-M-52 FT	46-52	25	57	33	M8	2	90	43	5
BS-F1-M-58 FT	52-58	25	64	33	M8	2,5	96	43	5
BS-F1-M-64 FT	58-64	25	70	33	M8	2,5	102	43	5

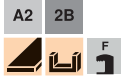

Bügelzelle 2056 F-Fuß, 1-fach, Metalldruckwanne

Typ	Spann- bereich D mm	Mindest- bestell- menge Stück	Art.-Nr.
BS-F1-M-12 A2	8-12	100	1187502
BS-F1-M-16 A2	12-16	100	1187508
BS-F1-M-22 A2	16-22	100	1187514
BS-F1-M-28 A2	22-28	100	1187520
BS-F1-M-34 A2	28-34	100	1187526
BS-F1-M-40 A2	34-40	100	1187532



Bügelzelle mit F-Fuß, Metalldruckwanne mit gerundeten Kanten für Kabelschutz. Zur vertikalen und horizontalen Montage von 1 Einzelkabel an Flacheisen. Mit 1-gängiger Schraube an Druckwanne, universeller Sechskant-Schraubenkopf SW10, mit Schlitz und Kreuzschlitz. Geeignet für Montage im Innen- und Außenbereich. Der Einsatz einer Gegenwanne wird empfohlen.

Typ	Spann- bereich D mm	Maß A mm	Maß B mm	Maß C mm	Maß G mm	Maß t mm	Maß H mm	Maß L mm	Max. Anzugs- drehmoment Nm
BS-F1-M-12 A2	8-12	22,5	17	28	M6	1,5	47	34	3
BS-F1-M-16 A2	12-16	22,5	20	28	M6	1,5	51	34	3
BS-F1-M-22 A2	16-22	22,5	27	28	M6	1,5	58	34	3
BS-F1-M-28 A2	22-28	22,5	33	28	M6	2	64	34	3
BS-F1-M-34 A2	28-34	22,5	39	33	M6	2	71	34	3
BS-F1-M-40 A2	34-40	22,5	45	33	M6	2	77	34	3

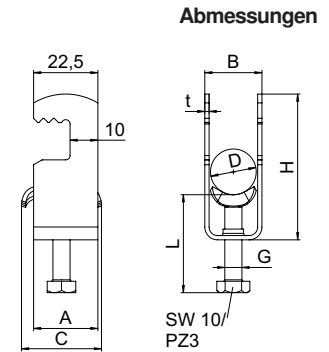

Bügelzelle 2056 F-Fuß, 2-fach, Metalldruckwanne

Typ	Spann- bereich D mm	Mindest- bestell- menge Stück	Art.-Nr.
BS-F2-M-12 FT	8-12	50	1187403
BS-F2-M-16 FT	12-16	50	1187409
BS-F2-M-22 FT	16-22	50	1187415
BS-F2-M-28 FT	22-28	50	1187421
BS-F2-M-34 FT	28-34	50	1187427
BS-F2-M-40 FT	34-40	50	1187433
BS-F2-M-46 FT	40-46	50	1187439
BS-F2-M-52 FT	46-52	50	1187445



Bügelzelle mit F-Fuß, Metalldruckwanne mit gerundeten Kanten für Kabelschutz. Zur vertikalen und horizontalen Montage von 2 Einzelkabeln an Flacheisen. Mit 1-gängiger Schraube an Druckwanne, universeller Sechskant-Schraubenkopf SW10, mit Schlitz und Kreuzschlitz. Geeignet für Montage im Innen- und Außenbereich. Mehrere Kabel sollten durch Doppelwannen getrennt werden. Der Einsatz einer Gegenwanne wird empfohlen.

Typ	Spann- bereich D mm	Maß A mm	Maß B mm	Maß C mm	Maß G mm	Maß t mm	Maß H mm	Maß L mm	Max. Anzugs- drehmoment Nm
BS-F2-M-12 FT	8-12	22,5	17	28	M6	1,5	64	34	3
BS-F2-M-16 FT	12-16	22,5	20	28	M6	1,5	72	34	3
BS-F2-M-22 FT	16-22	22,5	27	28	M6	1,5	85	46	3
BS-F2-M-28 FT	22-28	22,5	33	28	M6	2	97	46	3
BS-F2-M-34 FT	28-34	22,5	39	34	M6	2	110	46	3
BS-F2-M-40 FT	34-40	22,5	45	33	M6	2	123	46	3
BS-F2-M-46 FT	40-46	25	51	33	M8	2	135	43	5
BS-F2-M-52 FT	46-52	25	57	33	M8	2	148	43	5

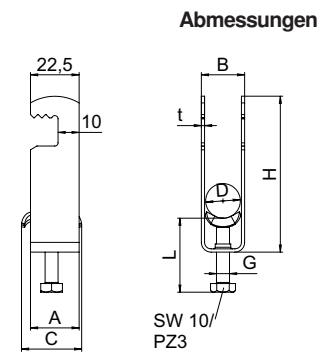

Bügelzelle 2056 F-Fuß, 3-fach, Metalldruckwanne



Typ	Spann- bereich D mm	Mindest- bestell- menge Stück	Art.-Nr.
BS-F3-M-12 FT	8-12	50	1188215
BS-F3-M-16 FT	12-16	50	1188218
BS-F3-M-22 FT	16-22	50	1188221
BS-F3-M-28 FT	22-28	50	1188224

Bügelzelle mit F-Fuß, Metalldruckwanne mit gerundeten Kanten für Kabelschutz. Zur vertikalen und horizontalen Montage von 3 Einzelkabeln an Flacheisen. Mit 1-gängiger Schraube an Druckwanne, universeller Sechskant-Schraubenkopf SW10, mit Schlitz und Kreuzschlitz. Geeignet für Montage im Innen- und Außenbereich. Mehrere Kabel sollten durch Doppelwannen getrennt werden. Der Einsatz einer Gegenwanne wird empfohlen.

Abmessungen

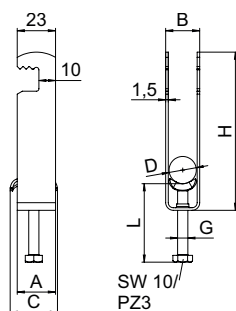

Typ	Spann- bereich D mm	Maß A mm	Maß B mm	Maß C mm	Maß G mm	Maß t mm	Maß H mm	Maß L mm	Max. Anzugs- drehmoment Nm
BS-F3-M-12 FT	8-12	22,5	17	28	M6	1,5	81	46	3
BS-F3-M-16 FT	12-16	22,5	20	28	M6	1,5	93	46	3
BS-F3-M-22 FT	16-22	22,5	27	28	M6	1,5	112	58	3
BS-F3-M-28 FT	22-28	22,5	33	28	M6	2	130	58	3





Bügelzelle 2056 W-Fuß, 1-fach, Kunststoffdruckwanne

Typ	Spann- bereich D mm	Mindest- bestell- menge Stück	Art.-Nr.
BS-W1-K-12 FT	8-12	100	1187702
BS-W1-K-16 FT	12-16	100	1187708
BS-W1-K-22 FT	16-22	100	1187714
BS-W1-K-28 FT	22-28	100	1187720
BS-W1-K-34 FT	28-34	100	1187726
BS-W1-K-40 FT	34-40	100	1187732
BS-W1-K-46 FT	40-46	100	1187738
BS-W1-K-52 FT	46-52	100	1187744
BS-W1-K-58 FT	52-58	50	1187750
BS-W1-K-64 FT	58-64	50	1187756
BS-W1-K-70 FT	64-70	50	1187762



Bügelzelle mit W-Fuß, Kunststoffdruckwanne aus Polypropylen. Zur vertikalen und horizontalen Montage von 1 Einzelkabel an Winkelleisen bis < 40 mm. Mit 1-gängiger Schraube an Druckwanne, universeller Sechskant-Schraubenkopf SW10, mit Schlitz und Kreuzschlitz. Geeignet für Montage im Innen- und Außenbereich. Der Einsatz einer Gegenwanne wird empfohlen.

Typ	Spann- bereich D mm	Maß A mm	Maß B mm	Maß C mm	Maß G mm	Maß t mm	Maß H mm	Maß L mm	Max.
									Anzugs- drehmoment Nm
BS-W1-K-12 FT	8-12	22,5	17	34	M6	1,5	80	35	3
BS-W1-K-16 FT	12-16	22,5	20	34	M6	1,5	84	35	3
BS-W1-K-22 FT	16-22	22,5	27	34	M6	1,5	91	35	3
BS-W1-K-28 FT	22-28	22,5	33	34	M6	2	97	35	3
BS-W1-K-34 FT	28-34	22,5	39	34	M6	2	103	35	3
BS-W1-K-40 FT	34-40	22,5	45	34	M6	2	109	35	3
BS-W1-K-46 FT	40-46	25	51	40	M8	2	115	45	5
BS-W1-K-52 FT	46-52	25	57	40	M8	2	122	45	5
BS-W1-K-58 FT	52-58	25	64	40	M8	2,5	128	45	5
BS-W1-K-64 FT	58-64	25	70	40	M8	2,5	134	45	5
BS-W1-K-70 FT	64-70	25	76	40	M8	2,5	140	45	5

Abmessungen

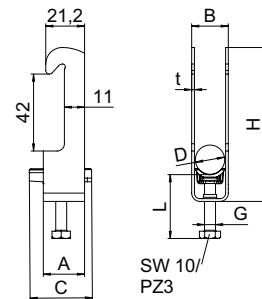

Bügelzelle 2056 W-Fuß, 1-fach, Kunststoffdruckwanne

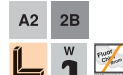

Typ	Spann- bereich D mm	Mindest- bestell- menge Stück	Art.-Nr.
BS-W1-K-12 A2	8-12	100	1187802
BS-W1-K-16 A2	12-16	100	1187808
BS-W1-K-22 A2	16-22	50	1187814
BS-W1-K-28 A2	22-28	50	1187820
BS-W1-K-34 A2	28-34	50	1187826
BS-W1-K-40 A2	34-40	25	1187832
BS-W1-K-46 A2	40-46	25	1187838
BS-W1-K-52 A2	46-52	25	1187844
BS-W1-K-58 A2	52-58	25	1187850
BS-W1-K-64 A2	58-64	50	1187856

Bügelzelle mit W-Fuß, Kunststoffdruckwanne aus Polypropylen. Zur vertikalen und horizontalen Montage von 1 Einzelkabel an Winkeleisen bis < 40 mm. Mit 1-gängiger Schraube an Druckwanne, universeller Sechskant-Schraubenkopf SW10, mit Schlitz und Kreuzschlitz. Geeignet für Montage im Innen- und Außenbereich. Der Einsatz einer Gegenwanne wird empfohlen.

Abmessungen

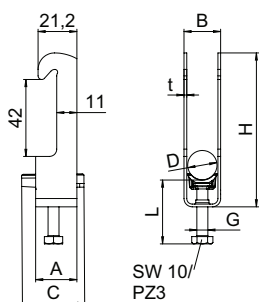

Typ	Spann- bereich D mm	Maß A mm	Maß B mm	Maß C mm	Maß G mm	Maß t mm	Maß H mm	Maß L mm	Max. Anzugs- drehmoment Nm
BS-W1-K-12 A2	8-12	22,5	17	34	M6	1,5	80	35	3
BS-W1-K-16 A2	12-16	22,5	20	34	M6	1,5	84	35	3
BS-W1-K-22 A2	16-22	22,5	27	34	M6	1,5	91	35	3
BS-W1-K-28 A2	22-28	22,5	33	34	M6	2	97	35	3
BS-W1-K-34 A2	28-34	22,5	39	34	M6	2	103	35	3
BS-W1-K-40 A2	34-40	22,5	45	34	M6	2	109	35	3
BS-W1-K-46 A2	40-46	25	51	40	M8	2	115	45	5
BS-W1-K-52 A2	46-52	25	57	40	M8	2	122	45	5
BS-W1-K-58 A2	52-58	25	64	40	M8	2,5	128	45	5
BS-W1-K-64 A2	58-64	25	70	40	M8	2,5	134	45	5

Bügelzelle 2056 W-Fuß, 1-fach, Kunststoffdruckwanne



Typ	Spann- bereich D mm	Mindest- bestell- menge Stück	Art.-Nr.
BS-W1-K-12 ALU	8-12	100	1187902
BS-W1-K-16 ALU	12-16	100	1187908
BS-W1-K-22 ALU	16-22	50	1187914
BS-W1-K-28 ALU	22-28	50	1187920
BS-W1-K-34 ALU	28-34	50	1187926
BS-W1-K-40 ALU	34-40	50	1187932
BS-W1-K-46 ALU	40-46	50	1187938
BS-W1-K-52 ALU	46-52	50	1187944
BS-W1-K-58 ALU	52-58	50	1187950
BS-W1-K-64 ALU	58-64	50	1187956

Bügelzelle mit W-Fuß, Kunststoffdruckwanne aus Polypropylen. Zur vertikalen und horizontalen Montage von 1 Einzelkabel an Winkeleisen bis < 40 mm. Mit 1-gängiger Schraube an Druckwanne, universeller Sechskant-Schraubenkopf SW10, mit Schlitz und Kreuzschlitz. Geeignet für Montage im Innen- und Außenbereich. Der Einsatz einer Gegenwanne wird empfohlen.

Abmessungen

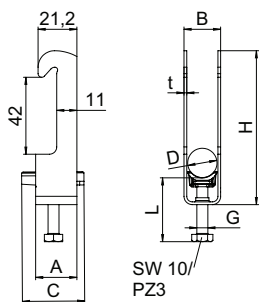

Typ	Spann- bereich D mm	Maß A mm	Maß B mm	Maß C mm	Maß G mm	Maß t mm	Maß H mm	Maß L mm	Max. Anzugs- drehmoment Nm
BS-W1-K-12 ALU	8-12	22,5	17	34	M6	1,5	80	35	3
BS-W1-K-16 ALU	12-16	22,5	20	34	M6	1,5	84	35	3
BS-W1-K-22 ALU	16-22	22,5	27	34	M6	1,5	91	35	2
BS-W1-K-28 ALU	22-28	22,5	33	34	M6	2	97	35	2
BS-W1-K-34 ALU	28-34	22,5	39	34	M6	2	103	35	2
BS-W1-K-40 ALU	34-40	22,5	45	34	M6	2	109	35	2
BS-W1-K-46 ALU	40-46	25	51	40	M8	2	115	45	2
BS-W1-K-52 ALU	46-52	25	57	40	M8	2	122	45	2
BS-W1-K-58 ALU	52-58	25	64	40	M8	2,5	128	45	2
BS-W1-K-64 ALU	58-64	25	70	40	M8	2,5	134	45	2





Bügelzelle 2056 W-Fuß, 2-fach, Kunststoffdruckwanne

Typ	Spann- bereich D mm	Mindest- bestell- menge Stück	Art.-Nr.
BS-W2-K-12 FT	8-12	50	1187703
BS-W2-K-16 FT	12-16	50	1187709
BS-W2-K-22 FT	16-22	50	1187715
BS-W2-K-28 FT	22-28	50	1187721
BS-W2-K-34 FT	28-34	50	1187727
BS-W2-K-40 FT	34-40	25	1187733
BS-W2-K-46 FT	40-46	25	1187739
BS-W2-K-52 FT	46-52	25	1187745
BS-W2-K-58 FT	52-58	25	1187751



Bügelzelle mit W-Fuß, Kunststoffdruckwanne aus Polypropylen. Zur vertikalen und horizontalen Montage von 2 Einzelkabeln an Winkelleisen bis < 40 mm. Mit 1-gängiger Schraube an Druckwanne, universeller Sechskant-Schraubenkopf SW10, mit Schlitz und Kreuzschlitz. Geeignet für Montage im Innen- und Außenbereich. Mehrere Kabel sollten durch Doppelwannen getrennt werden. Der Einsatz einer Gegenwanne wird empfohlen.

Typ	Spann- bereich D mm	Maß A mm	Maß B mm	Maß C mm	Maß G mm	Maß t mm	Maß H mm	Maß L mm	Max. Anzugs- drehmoment Nm
BS-W2-K-12 FT	8-12	22,5	17	34	M6	1,5	97	35	3
BS-W2-K-16 FT	12-16	22,5	20	34	M6	1,5	105	35	3
BS-W2-K-22 FT	16-22	22,5	27	34	M6	1,5	118	47	3
BS-W2-K-28 FT	22-28	22,5	33	34	M6	2	130	47	3
BS-W2-K-34 FT	28-34	22,5	39	34	M6	2	142	47	3
BS-W2-K-40 FT	34-40	22,5	45	34	M6	2	155	47	3
BS-W2-K-46 FT	40-46	25	51	40	M8	2	167	45	5
BS-W2-K-52 FT	46-52	25	57	40	M8	2	180	45	5
BS-W2-K-58 FT	52-58	25	64	40	M8	2,5	192	45	5

Abmessungen

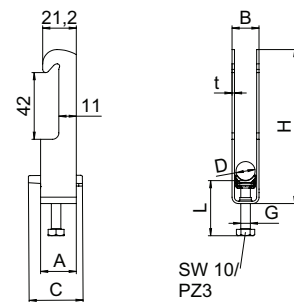

Bügelzelle 2056 W-Fuß, 1-fach, Metalldruckwanne

Typ	Spann- bereich D mm	Mindest- bestell- menge Stück	Art.-Nr.
BS-W1-M-12 FT	8-12	100	1188301
BS-W1-M-16 FT	12-16	100	1188304
BS-W1-M-22 FT	16-22	100	1188307
BS-W1-M-28 FT	22-28	100	1188310
BS-W1-M-34 FT	28-34	100	1188313
BS-W1-M-40 FT	34-40	100	1188316
BS-W1-M-46 FT	40-46	100	1188319
BS-W1-M-52 FT	46-52	100	1188322
BS-W1-M-58 FT	52-58	50	1188325
BS-W1-M-64 FT	58-64	50	1188328
BS-W1-M-70 FT	64-70	50	1188331



Bügelzelle mit W-Fuß, Metalldruckwanne mit gerundeten Kanten für Kabelschutz. Zur vertikalen und horizontalen Montage von 1 Einzelkabel an Winkelleisen bis < 40 mm. Mit 1-gängiger Schraube an Druckwanne, universeller Sechskant-Schraubenkopf SW10, mit Schlitz und Kreuzschlitz. Geeignet für Montage im Innen- und Außenbereich. Der Einsatz einer Gegenwanne wird empfohlen.

Typ	Spann- bereich D mm	Maß A mm	Maß B mm	Maß C mm	Maß G mm	Maß t mm	Maß H mm	Maß L mm	Max. Anzugs- drehmoment Nm
BS-W1-M-12 FT	8-12	22,5	17	28	M6	1,5	80	34	3
BS-W1-M-16 FT	12-16	22,5	20	28	M6	1,5	84	34	3
BS-W1-M-22 FT	16-22	22,5	27	28	M6	1,5	91	34	3
BS-W1-M-28 FT	22-28	22,5	33	28	M6	2	97	34	3
BS-W1-M-34 FT	28-34	22,5	39	33	M6	2	103	34	3
BS-W1-M-40 FT	34-40	22,5	45	33	M6	2	109	34	3
BS-W1-M-46 FT	40-46	25	51	33	M8	2	115	43	5
BS-W1-M-52 FT	46-52	25	57	33	M8	2	122	43	5
BS-W1-M-58 FT	52-58	25	64	33	M8	2	128	43	5
BS-W1-M-64 FT	58-64	25	70	33	M8	2,5	134	43	5
BS-W1-M-70 FT	64-70	25	76	33	M8	2,5	140	43	5

Abmessungen

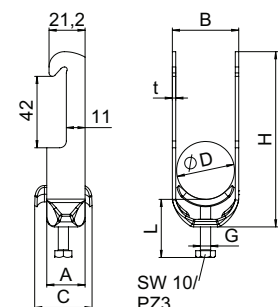

Bügelzelle 2056 W-Fuß, 1-fach, Metalldruckwanne



Typ	Spann- bereich D mm	Mindest- bestell- menge Stück	Art.-Nr.
BS-W1-M-12 A2	8-12	100	1188002
BS-W1-M-16 A2	12-16	100	1188008
BS-W1-M-22 A2	16-22	100	1188014
BS-W1-M-28 A2	22-28	100	1188020
BS-W1-M-34 A2	28-34	100	1188026
BS-W1-M-40 A2	34-40	100	1188032
BS-W1-M-46 A2	40-46	100	1188038
BS-W1-M-52 A2	46-52	100	1188044
BS-W1-M-58 A2	52-58	50	1188050
BS-W1-M-64 A2	58-64	50	1188056

Bügelzelle mit W-Fuß, Metalldruckwanne mit gerundeten Kanten für Kabelschutz. Zur vertikalen und horizontalen Montage von 1 Einzelkabel an Winkeleisen bis < 40 mm. Mit 1-gängiger Schraube an Druckwanne, universeller Sechskant-Schraubenkopf SW10, mit Schlitz und Kreuzschlitz. Geeignet für Montage im Innen- und Außenbereich. Der Einsatz einer Gegenwanne wird empfohlen.

Abmessungen

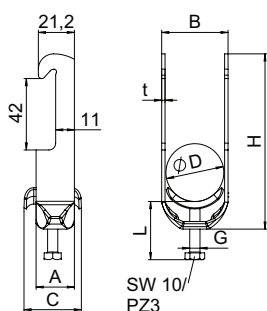

Typ	Spann- bereich D mm	Maß A mm	Maß B mm	Maß C mm	Maß G mm	Maß t mm	Maß H mm	Maß L mm	Max. Anzugs- drehmoment Nm
BS-W1-M-12 A2	8-12	22,5	17	28	M6	1,5	80	34	3
BS-W1-M-16 A2	12-16	22,5	20	28	M6	1,5	84	34	3
BS-W1-M-22 A2	16-22	22,5	27	28	M6	1,5	91	34	3
BS-W1-M-28 A2	22-28	22,5	33	28	M6	2	97	34	3
BS-W1-M-34 A2	28-34	22,5	39	34	M6	2	103	34	3
BS-W1-M-40 A2	34-40	22,5	45	33	M6	2	109	34	3
BS-W1-M-46 A2	40-46	25	51	33	M8	2	115	43	5
BS-W1-M-52 A2	46-52	25	57	33	M8	2	122	43	5
BS-W1-M-58 A2	52-58	25	64	33	M8	2,5	128	43	5
BS-W1-M-64 A2	58-64	25	70	33	M8	2,5	134	43	5

Bügelzelle 2056 W-Fuß, 2-fach, Metalldruckwanne



Typ	Spann- bereich D mm	Mindest- bestell- menge Stück	Art.-Nr.
BS-W2-M-12 FT	8-12	50	1188341
BS-W2-M-16 FT	12-16	50	1188344
BS-W2-M-22 FT	16-22	50	1188347
BS-W2-M-28 FT	22-28	50	1188350
BS-W2-M-34 FT	28-34	50	1188353
BS-W2-M-40 FT	34-40	25	1188356
BS-W2-M-46 FT	40-46	25	1188359
BS-W2-M-52 FT	46-52	25	1188362
BS-W2-M-58 FT	52-58	25	1188365

Bügelzelle mit W-Fuß, Metalldruckwanne mit gerundeten Kanten für Kabelschutz. Zur vertikalen und horizontalen Montage von 2 Einzelkabeln an Winkeleisen bis < 40 mm. Mit 1-gängiger Schraube an Druckwanne, universeller Sechskant-Schraubenkopf SW10, mit Schlitz und Kreuzschlitz. Geeignet für Montage im Innen- und Außenbereich. Der Einsatz einer Gegenwanne wird empfohlen.

Abmessungen

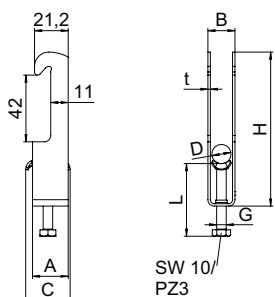

Typ	Spann- bereich D mm	Maß A mm	Maß B mm	Maß C mm	Maß G mm	Maß t mm	Maß H mm	Maß L mm	Max. Anzugs- drehmoment Nm
BS-W2-M-12 FT	8-12	22,5	17	28	M6	1,5	97	46	3
BS-W2-M-16 FT	12-16	22,5	20	28	M6	1,5	105	46	3
BS-W2-M-22 FT	16-22	22,5	27	28	M6	1,5	118	46	3
BS-W2-M-28 FT	22-28	22,5	33	28	M6	2	130	46	3
BS-W2-M-34 FT	28-34	22,5	39	33	M6	2	142	46	3
BS-W2-M-40 FT	34-40	22,5	45	33	M6	2	155	46	3
BS-W2-M-46 FT	40-46	25	51	33	M8	2	167	43	5
BS-W2-M-52 FT	46-52	25	57	33	M8	2	180	43	5
BS-W2-M-58 FT	52-58	25	64	33	M8	2,5	192	43	5



Bügelzelle 2056 RS-Fuß, 1-fach, Metalldruckwanne

Typ	Spann- bereich D mm	Mindest- bestell- menge Stück	Art.-Nr.
BS-RS1-M-12 FT	8-12	100	1158343
BS-RS1-M-16 FT	12-16	100	1158345
BS-RS1-M-22 FT	16-22	100	1158349
BS-RS1-M-28 FT	22-28	100	1158353
BS-RS1-M-34 FT	28-34	100	1158357
BS-RS1-M-40 FT	34-40	100	1158361
BS-RS1-M-46 FT	40-46	100	1158365
BS-RS1-M-52 FT	46-52	100	1158369
BS-RS1-M-58 FT	52-58	100	1158373
BS-RS1-M-64 FT	58-64	100	1158377



Bügelzelle mit RS-Fuß, Metalldruckwanne mit gerundeten Kanten für Kabelschutz. Zur vertikalen und horizontalen Montage von 1 Einzelkabel an Rundprofilen oder Rohren. Mit 1-gängiger Schraube an Druckwanne, universeller Sechskant-Schraubenkopf SW10, mit Schlitz und Kreuzschlitz. Passend zu allen Rundprofilen bzw. Rohren mit Durchmesser bis 22 mm. Geeignet für Montage im Innen- und Außenbereich. Der Einsatz einer Gegenwanne wird empfohlen.

Typ	Spann- bereich D mm	Maß A mm	Maß B mm	Maß C mm	Maß G mm	Maß t mm	Maß H mm	Maß L mm	Max. Anzugs- drehmoment Nm
BS-RS1-M-12 FT	8-12	34	17	38	M6	1,5	59	34	3
BS-RS1-M-16 FT	12-16	34	20	38	M6	1,5	64	34	3
BS-RS1-M-22 FT	16-22	34	27	38	M6	1,5	69	46	3
BS-RS1-M-28 FT	22-28	34	33	38	M6	2	73	46	3
BS-RS1-M-34 FT	28-34	34	39	41	M6	2	79	46	3
BS-RS1-M-40 FT	34-40	34	45	40	M6	2	86	46	3
BS-RS1-M-46 FT	40-46	36	51	42	M8	2	94	43	5
BS-RS1-M-52 FT	46-52	36	57	42	M8	2	97	43	5
BS-RS1-M-58 FT	52-58	36	64	42	M8	2,5	103	43	5
BS-RS1-M-64 FT	58-64	36	70	42	M8	2,5	114	43	5

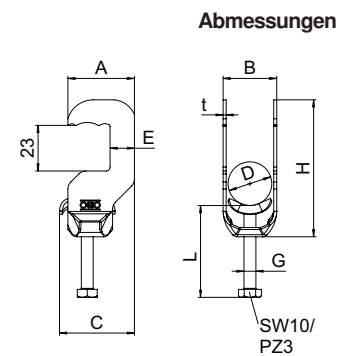

Bündelschelle

St FT
16-17

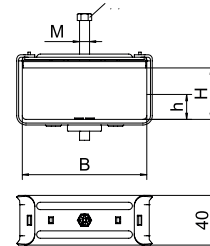
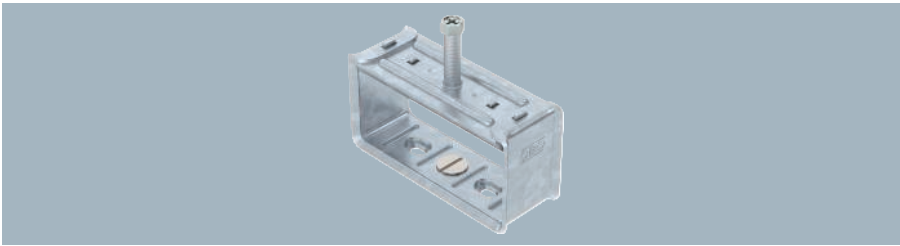

Typ	Lichte Abmessung Höhe x Breite mm	Maß h mm	Maß H mm	Maß B mm	Mindest- bestell- menge Stück	Art.-Nr.
2056 B 35 FT	35x50	20	35	50	100	1194054
2056 B 40 FT	40x100	15	40	100	50	1194046
2056 B 80 FT	80x100	55	80	100	25	1194089

Schelle und Schraube aus Stahl tauchfeuerverzinkt, Senkschraube aus Edelstahl rostfrei, Gleitmutter aus Stahl galvanisch verzinkt.

Bündelschelle

A2 2B
16-17

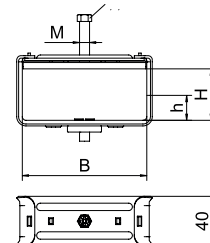

Typ	Lichte Abmessung Höhe x Breite mm	Maß h mm	Maß H mm	Maß B mm	Mindest- bestell- menge Stück	Art.-Nr.
2056 B 80 A2	80x100	55	80	100	25	1194372

Schelle und Schraube aus Stahl tauchfeuerverzinkt, Senkschraube aus Edelstahl rostfrei, Gleitmutter aus Stahl galvanisch verzinkt.





Bügelschelle, Hammerkopffuß 3-Einleiteranschluss

Typ	Spann- bereich D mm	Mindest- bestell- menge Stück	Art.-Nr.
2056 E 31 FT	28-31	25	1174606
2056 E 37 FT	34-37	25	1174614
2056 E 44 FT	40-44	25	1174630

Schellenkörper, Schraube und Gegenplatte aus Stahl tauchfeuerverzinkt, Druck- und Gegenwanne aus Polypropylen, halogenfrei, lichtgrau RAL 7035.
Lieferung komplett mit Gegenplatte und Gegenwannen.

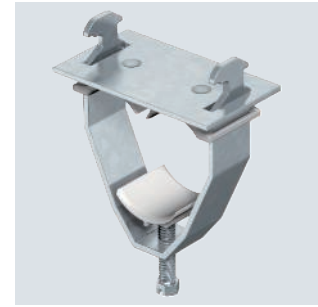

Typ	Spann- bereich D mm	Maß A mm	Maß B mm	Maß H mm	Max. Anzugs- drehmoment Nm
2056 E 31 FT	28-31	83	69	107	5
2056 E 37 FT	34-37	95	81	118	5
2056 E 44 FT	40-44	109	95	143	5

Abmessungen

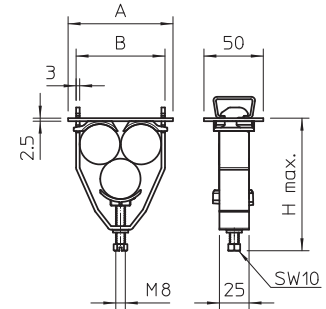

Bügelschelle, U-Fuß 3-Einleiteranschluss

Typ	Spann- bereich D mm	Mindest- bestell- menge Stück	Art.-Nr.
2056U-E28 FT	25-28	25	1174509
2056U-E31 FT	28-31	25	1174541
2056U-E34 FT	31-34	25	1174517
2056U-E37 FT	34-37	25	1174568
2056U-E40 FT	37-40	25	1174525
2056U-E44 FT	40-44	25	1174576

Schellenkörper, Schraube und Gegenplatte aus Stahl tauchfeuerverzinkt, Druck- und Gegenwanne aus Polypropylen, halogenfrei, lichtgrau RAL 7035.
Lieferung komplett mit Gegenplatte und Gegenwannen.

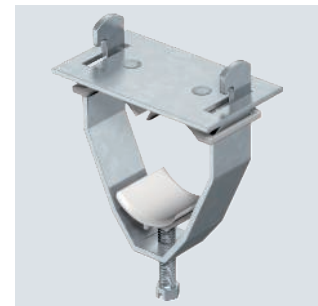

Abmessungen

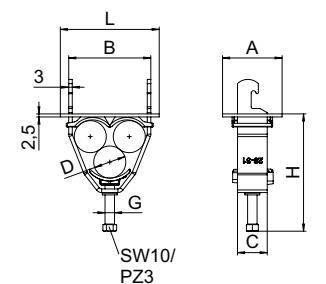

Typ	Spann- bereich D mm	Maß A mm	Maß B mm	Maß H mm	Max. Anzugs- drehmoment Nm
2056U-E28 FT	25-28	77	63	101	5
2056U-E31 FT	28-31	83	69	107	5
2056U-E34 FT	31-34	89	75	112	5
2056U-E37 FT	34-37	95	81	118	5
2056U-E40 FT	37-40	101	87	123	5
2056U-E44 FT	40-44	109	95	143	5

Universal-Gegenwanne, Kunststoff

PP

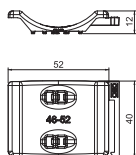

Typ	Spann- bereich D mm	Maß L mm	Maß B mm	Maß H mm	Farbe	Vers.- Karton Stück	Mindest- bestell- menge Stück	Art.-Nr.
2058UW 12 LGR	8-12	37	18,5	5,8	lichtgrau	1500	100	1198012
2058UW 16 LGR	12-16	37	21,5	5,8	lichtgrau	1600	100	1198016
2058UW 22 LGR	16-22	37	27,5	6,8	lichtgrau	1500	100	1198022
2058UW 28 LGR	22-28	37	33,5	8,3	lichtgrau	1200	100	1198028
2058UW 34 LGR	28-34	37	45,5	9,8	lichtgrau	1200	100	1198034
2058UW 40 LGR	34-40	37	45,5	10,8	lichtgrau	600	50	1198040
2058UW 46 LGR	40-46	40	51,5	11,8	lichtgrau	600	50	1198046
2058UW 52 LGR	46-52	40	57,5	11,8	lichtgrau	600	50	1198052
2058UW 58 LGR	52-58	40	63,5	11,8	lichtgrau	600	50	1198058
2058UW 64 LGR	58-64	40	69,5	11,8	lichtgrau	600	50	1198064
2058UW 70 LGR	64-70	40	75,5	12,3	lichtgrau	300	25	1198070
2058UW 76 LGR	70-76	40	81,5	12,3	lichtgrau	300	25	1198076
2058UW 82 LGR	76-82	40	87,5	12,3	lichtgrau	300	25	1198082
2058UW 90 LGR	82-90	40	96	12,8	lichtgrau	300	25	1198090
2058UW 100 LGR	90-100	40	106	12,8	lichtgrau	300	25	1198100

Unabhängig von der Schiene, universell einsetzbar durch Aufschieben auf einen Schenkel der Bügelschelle. Durch eine intelligente Kontur auf der Rückseite, kombinierbar zur Doppelwanne. Nachträgliche Installation ohne Demontage der Bügelschelle möglich.

Gegenwanne, Metall universal

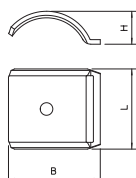

Typ	Spann- bereich D mm	Maß L mm	Maß B mm	Maß H mm	Mindest- bestell- menge Stück	Art.-Nr.
2058FW M 12 DD	8-12	35	17,5	6,5	100	1199846
2058FW M 16 DD	12-16	35	21,5	7,7	100	1199854
2058FW M 22 DD	16-22	35	28	8,8	100	1199862
2058FW M 28 DD	22-28	35	34	10,4	100	1199870
2058FW M 34 DD	28-34	35	40	13,5	100	1199889
2058FW M 40 DD	34-40	35	46	15,1	100	1199897
2058FW M 46 DD	40-46	35	52	17,2	100	1199900
2058FW M 52 DD	46-52	35	58	19,2	50	1199919
2058FW M 58 DD	52-58	35	64	20,3	50	1199927
2058FW M 64 DD	58-64	35	70	22,4	50	1199935
2058FW M 70 DD	64-70	35	76	24,5	50	1199943
2058FW M 8 A2	4-8	35	13	2,25	100	1197096
2058FW M 12 A2	8-12	35	17,5	6,5	100	1197134
2058FW M 16 A2	12-16	35	21,5	7,7	100	1197177
2058FW M 22 A2	16-22	35	28	8,8	100	1197231
2058FW M 28 A2	22-28	35	34	10,4	100	1197290
2058FW M 34 A2	28-34	35	40	13,5	100	1197355
2058FW M 40 A2	34-40	35	46	15,1	100	1197428
2058FW M 46 A2	40-46	35	52	17,2	100	1197479
2058FW M 52 A2	46-52	35	58	19,2	50	1197533
2058FW M 58 A2	52-58	35	64	20,3	50	1197592
2058FW M 64 A2	58-64	35	70	22,4	50	1197606

Gegenwanne aus Metall, zur Montage an Bügelschelle. Universell einsetzbar unabhängig von der Schiene.



Doppelwanne, Metall

Typ	Spann- bereich D mm	Maß L mm	Maß B mm	Maß H mm	Mindest- bestell- menge Stück	Art.-Nr.
2058 M2 12 DD	8-12	35	17,6	5,4	100	1199706
2058 M2 16 DD	12-16	35	21,5	5,4	50	1199714
2058 M2 22 DD	16-22	35	28	5,4	50	1199722
2058 M2 28 DD	22-28	35	34	5,4	50	1199730
2058 M2 34 DD	28-34	35	40	6,4	50	1199749
2058 M2 40 DD	34-40	35	46	6,4	50	1199757

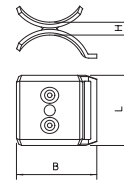

Doppelwanne aus Metall als Zwischenlage zwischen zwei oder drei Kabeln innerhalb einer Bügelschelle.

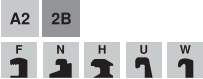

Doppelwanne, Metall

Typ	Spann- bereich D mm	Maß L mm	Maß B mm	Maß H mm	Mindest- bestell- menge Stück	Art.-Nr.
2058 M2 22 A2	16-22	35	28	5,4	50	1196597
2058 M2 28 A2	22-28	35	34	5,4	50	1196599
2058 M2 34 A2	28-34	35	40	6,4	50	1196601

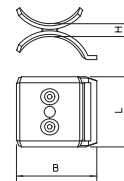



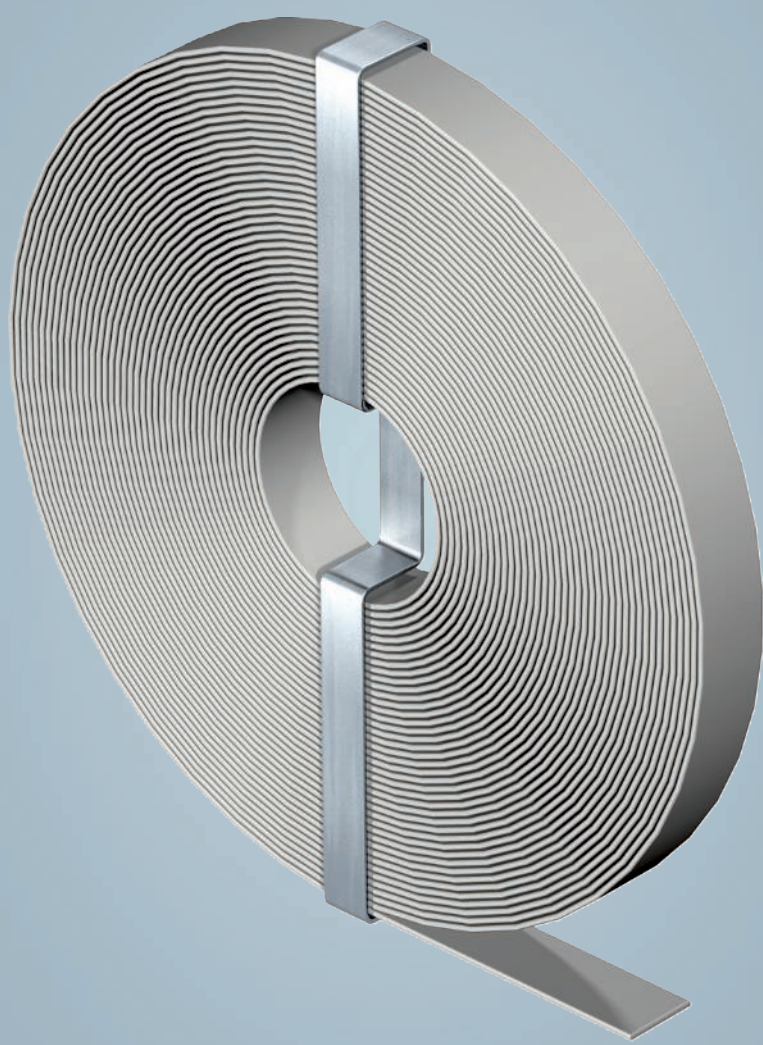

Doppelwanne aus Metall als Zwischenlage zwischen zwei oder drei Kabeln innerhalb einer Bügelschelle.





Montagezubehör

	Spannband	206
	Schlitzband	210
	Montageband	212
	Spanndraht	214



Spannband SBR 8

A2 K

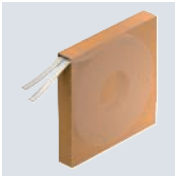

Typ	Ø Bruchlast kN	Farbe	Mindestbestellmenge m	Art.-Nr.
SBR 8 A2K	1,16	tiefschwarz	40	6490192

Spannband aus rostfreiem Stahl mit Kunststoffummantelung zur Befestigung von Leitungen auf Kabeltrag-Systemen.

Abmessungen

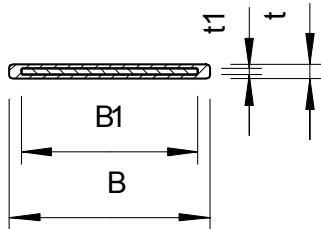

Typ	Maß B mm	Maß t mm	Maß B1 mm	Maß t1 mm
SBR 8 A2K	9,3	1	8	0,3

Spannband SBR 15

St A2 FSK K



Typ	Ø Bruchlast kN	Farbe	Mindestbestellmenge m	Art.-Nr.
SBR 15 FSK	2,5	steingrau	25	6490280
SBR 15 A2K	4,19	tiefschwarz	25	6490282

Spannband aus bandverzinktem Stahl mit Kunststoffummantelung zur Befestigung von Leitungen auf Kabeltrag-Systemen.

Abmessungen

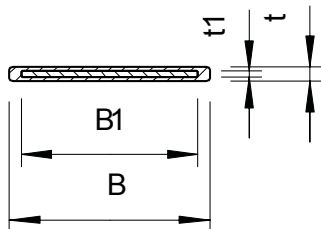

Typ	Maß B mm	Maß t mm	Maß B1 mm	Maß t1 mm
SBR 15 FSK	17	1,2	15	0,5

Spannbandverschlüsse

Spannbandverschluss SBV 8

A2 2B

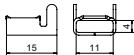

Typ	Mindestbestellmenge Stück	Art.-Nr.
SBV 8 A2	100	6490942

Spannbandverschluss aus bandverzinktem Stahl passend zum Portfolio mit 8 mm Breite.

St A2 FS 2B

Spannbandverschluss SBV 15

Typ	Mindestbestellmenge Stück	Art.-Nr.
SBV 15 FS	100	6490950
SBV 15 A2	100	6490964

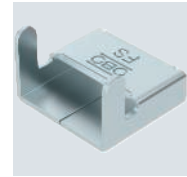
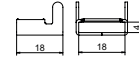

Spannbandverschluss aus bandverzinktem Stahl passend zum Portfolio mit 15 mm Breite.

Spannzangen

St

Spannzange

Typ	Mindestbestellmenge Stück	Art.-Nr.
575	1	6498019

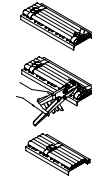

Spannwerkzeug für sämtliche OBO Spannblätter in Verbindung mit entsprechenden Spannbandverschlüssen. Einfache Spannzange ohne Ratschenfunktion und Ablängvorrichtung. Mit ergonomisch geformten Griffen.

St

Spannzange

Typ	Mindestbestellmenge Stück	Art.-Nr.
576	1	6498027

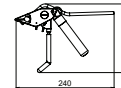

Spannwerkzeug für sämtliche OBO Spannblätter in Verbindung mit entsprechenden Spannbandverschlüssen. Mit hoher Spannkraft, Ratschenfunktion, Ablängvorrichtung und runden Griffen für eine angenehme Handhabung.



Schlitzband, Stäbe

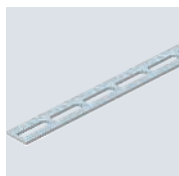

Typ	Abmes- sung mm	Loch- größe mm	Länge mm	Mindest- bestell- menge m	Art.-Nr.
OSS 20x3 3M FT	20x3	6,5x40	3000	60	1465767
OSS 30x3 3M FT	30x3	8,5x70	3000	30	1465805
OSS 40x4 3M FT	40x4	8,5x70	3000	30	1465821

Gelochtes Schlitzband in Stäben.

Schlitzband, gebogen

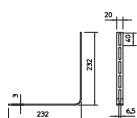
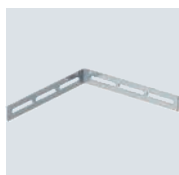

Typ	Ab- mes- sung mm	Mindest- bestell- menge Stück	Art.-Nr.
OSG 20X3 FT	20x3	25	6017371

Gebogenes Schlitzband zur Erstellung von Bögen und T-Abzweigen.

Schlitzband, Ringe

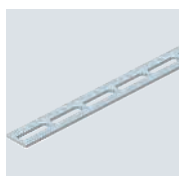

Typ	Ab- mes- sung mm	Loch- größe mm	Mindest- bestell- menge m	Art.-Nr.
OSR 20x1.5 BK	20x1,5	5,5x40	200	1465600

In Ringen.

Abhängekette

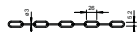

Typ	Bruch- last kN	Mindest- bestell- menge m	Art.-Nr.
K-C30 G	0,7	25	1488201

Zur Abhängung von Leuchenträgern oder anderen Bauteilen.



Gewebe-Montageband



Typ	Breite mm	Stärke mm	Länge m	Mindest- bestell- menge Stück	Art.-Nr.
GB 1525 GR	15	1,3	25	1	1476980

Reißfestes und UV-resistentes Gewebband, universell einsetzbar, z. B. zur Fixierung von Rohren und Kabeln auf dem Boden vor der Estrichverlegung mit Hilfe von OBO-Dübel oder Nagel.



Stahldraht-Spannseil

St G

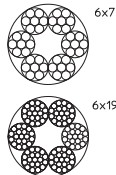

Typ	Seil-durch-messer mm	Bruch-last kN	in Ringen m	Mindest-bestell-menge m	Art.-Nr.
957 2 G	2	2,35	50	50	5303202
957 3 G	3	5,29	50	50	5303206
957 4 G	4	9,41	50	50	5303214
957 5 G	5	14,7	50	50	5303222
957 6 G	6	21,1	50	50	5303230
957 8 G	8	34,8	50	50	5303257
957 10 G	10	54,4	50	50	5303265

Stahldraht-Spannseil in verzinkter Ausführung mit Fasereinlage (Hanfseele).
 Seil Ø 2 - 6 mm: Rundlitzenseil 6 x 7 nach DIN 3055.
 Seil Ø 8 - 10 mm: Rundlitzenseil 6 x 19 nach DIN 3060.
 Mindestbruchkraft 1770 N/mm².

Stahldraht-Spannseil

A4 2B

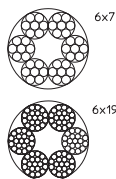

Typ	Seil-durch-messer mm	Bruch-last kN	in Ringen m	Mindest-bestell-menge m	Art.-Nr.
957 2 A4	2	2,35	50	50	5303179
957 3 A4	3	5,29	50	50	5303182
957 4 A4	4	9,41	50	50	5303185
957 5 A4	5	14,7	50	50	5303188
957 6 A4	6	21,1	50	50	5303191
957 8 A4	8	34,8	50	50	5303194
957 10 A4	10	54,4	50	50	5303197

Seil Ø 2 - 6 mm: Rundlitzenseil 6 x 7 nach DIN 3055.
 Seil Ø 8 - 10 mm: Rundlitzenseil 6 x 19 nach DIN 3060.
 Mindestbruchkraft 1770 N/mm².

Spannschloss

St G

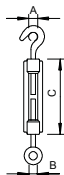

Typ	Ge-winde	Maß A mm	Maß B mm	Maß C mm	Bruch-last kN	Mindest-bestell-menge Stück	Art.-Nr.
945 M6 G	M6	9	8,5	110	2	5	5300037
945 M10 G	M10	14	13,5	125	5	5	5300053
945 M12 G	M12	16	15,5	125	7	5	5300061
945 M16 G	M16	22	19	170	8,5	5	5300088

Mit Haken und Öse, nach DIN 1480.

Spannschloss

A4 2B

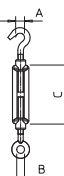

Typ	Ge-winde	Maß A mm	Maß B mm	Maß C mm	Bruch-last kN	Mindest-bestell-menge Stück	Art.-Nr.
945 M6 A4	M6	9	8,5	110	2	5	5300120
945 M10 A4	M10	14	13,5	125	5	5	5300124
945 M12 A4	M12	16	15,5	125	8	5	5300127
945 M16 A4	M16	22	19	170	10	5	5300132

Mit Haken und Öse, nach DIN 1480.

St G FT

Seilkausche

Typ	für Seil-Ø mm	Maß A mm	Maß B mm	Mindest- bestell- menge Stück	Art.-Nr.
946 3 G	3	23,5	3,5	25	5301033
946 4 G	4	28,5	5	25	5301041
946 5 G	5	30	6	25	5301009
946 6 G	6	33	7	25	5301068
946 8 G	8	39	9	10	5301084
946 10 FT	10	47,5	11	10	5301106

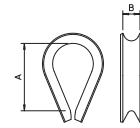

Seilkausche nach DIN 65457.

A4 2B

Seilkausche

Typ	für Seil-Ø mm	Maß A mm	Maß B mm	Mindest- bestell- menge Stück	Art.-Nr.
946 3 A4	3	23,5	3,5	25	5301170
946 4 A4	4	28,5	5	25	5301172
946 5 A4	5	30	6	25	5301174
946 6 A4	6	33	7	25	5301176
946 8 A4	8	39	9	10	5301180
946 10 A4	10	47,5	11	10	5301184

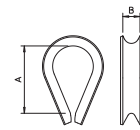

Seilkausche nach DIN 65457.

St G

Spanndrahtschelle

Typ	Maß D1 mm	Maß D2 mm	Maß A mm	Mindest- bestell- menge Stück	Art.-Nr.
1020 11-16 G	11-16	4-9	22	50	1404164
1020 14-18 G	14-18	4-9	26	50	1404180
1020 18-28 G	19-28	4-9	34	50	1404288

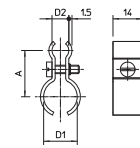

Zur Befestigung von Leitungen an Spannseilen. Mit Schraube M4x13.

A4 2B

Spanndrahtschelle

Typ	Maß D1 mm	Maß D2 mm	Maß A mm	Mindest- bestell- menge Stück	Art.-Nr.
1020 11-16 A4	11-16	4-9	22	50	1404168
1020 14-18 A4	14-18	4-9	26	50	1404184
1020 18-28 A4	19-28	4-9	34	50	1404292

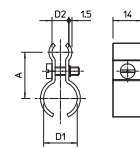

Zur Befestigung von Leitungen an Spannseilen. Mit V4A-Schraube M4x14.

PS



Spanndrahtschelle, Polystyrol

Typ	Maß D1 mm	Maß D2 mm	Maß A mm	Maß B mm	Maß b mm	Mindest- bestell- menge Stück	Art.-Nr.
4024 9-16	9-16	3-8	41	24	14	100	2305151
4024 16-23	16-23	5-10	55	31,5	15	50	2305232

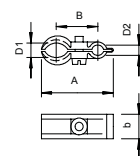

Schraube Stahl, galvanisch verzinkt, lichtgrau.

Fix-ISO-Spanndrahtschelle

St FS

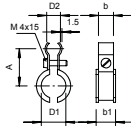

Typ	Maß D1 mm	Maß D2 mm	Maß A mm	Maß b mm	Maß b1 mm	Mindest- bestell- menge Stück	Art.-Nr.
4021 K 6-13	6-13	4-9	21,5	11,5	16	100	2307618
4021 K 9-16	9-16	4-9	26	14	18,3	100	2307634

Metallschelle mit Kunststoffeinlage, Stahl, bandverzinkt, Einlagen Polyethylen.

Fix-ISO-Spanndrahtschelle

A4 2B

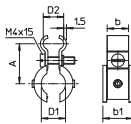
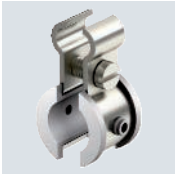

Typ	Maß D1 mm	Maß D2 mm	Maß A mm	Maß b mm	Maß b1 mm	Mindest- bestell- menge Stück	Art.-Nr.
4021 K 6-13 A4	6-13	4-9	21,5	11,5	16	100	2307622
4021 K 9-16 A4	9-16	4-9	26	14	18,3	100	2307638

Zu den Kabel- und Rohrbefestigungen des Spezial-Systems gehören Kabelbinder, Spann- und Montagebänder, mit denen Kabel- und Rohrinstallationen auf und an Kabeltrag-Systemen wie Kabel- oder Gitterrinnen oder anderen Montagekonstruktionen befestigt werden können. Ebenso zählt ein komplettes Spanndraht-System zum Abfangen und Abhängen von Leitungsgewichten als Bestandteil zum Spezial-System.

Drahtseilklemme

St G

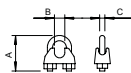

Typ	für Seil-Ø mm	Maß A mm	Maß B mm	Maß C mm	Mindest- bestell- menge Stück	Art.-Nr.
947 3 G	3	20	4	4	25	5302021
947 5 G	5	24	6	5	25	5302056
947 6 G	6	28	8	5	25	5302064
947 8 G	8	34	9	6	10	5302080
947 10 G	10	42	11	8	10	5302102

Drahtseilklemme zur Befestigung von Stahldraht-Spannseilen.

Drahtseilklemme

A4 2B

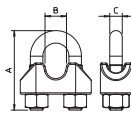

Typ	für Seil-Ø mm	Maß A mm	Maß B mm	Maß C mm	Mindest- bestell- menge Stück	Art.-Nr.
947 3 A4	3	20	4	4	25	5302170
947 5 A4	5	24	6	5	25	5302174
947 6 A4	6	28	8	5	25	5302178
947 8 A4	8	34	9	6	10	5302182
947 10 A4	10	42	11	8	10	5302188

Drahtseilklemme zur Befestigung von Stahldraht-Spannseilen.

Drahtseilklemme

St G

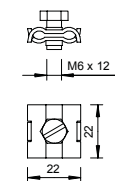

Typ	für Seil-Ø mm	Schraube	Mindest- bestell- menge Stück	Art.-Nr.
261 3-6 G	3-6	M6x12	100	5305012

Drahtseilklemme zur Befestigung von Stahldraht-Spannseilen.

A4 2B

Drahtseilklemme

Typ	für Seil-Ø mm	Schraube	Mindest- bestell- menge Stück	Art.-Nr.
261 3-6 A4	3-6	M6x12	100	5305016

Zu den Kabel- und Rohrbefestigungen des Spezial-Systems gehören Kabelbinder, Spann- und Montagebänder, mit denen Kabel- und Rohrinstallationen auf und an Kabeltrag-Systemen wie Kabel- oder Gitterrinnen oder anderen Montagekonstruktionen befestigt werden können. Ebenso zählt ein komplettes Spanndraht-System zum Abfangen und Abhängen von Leitungsgewichten als Bestandteil zum Spezial-System.

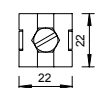
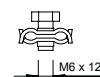

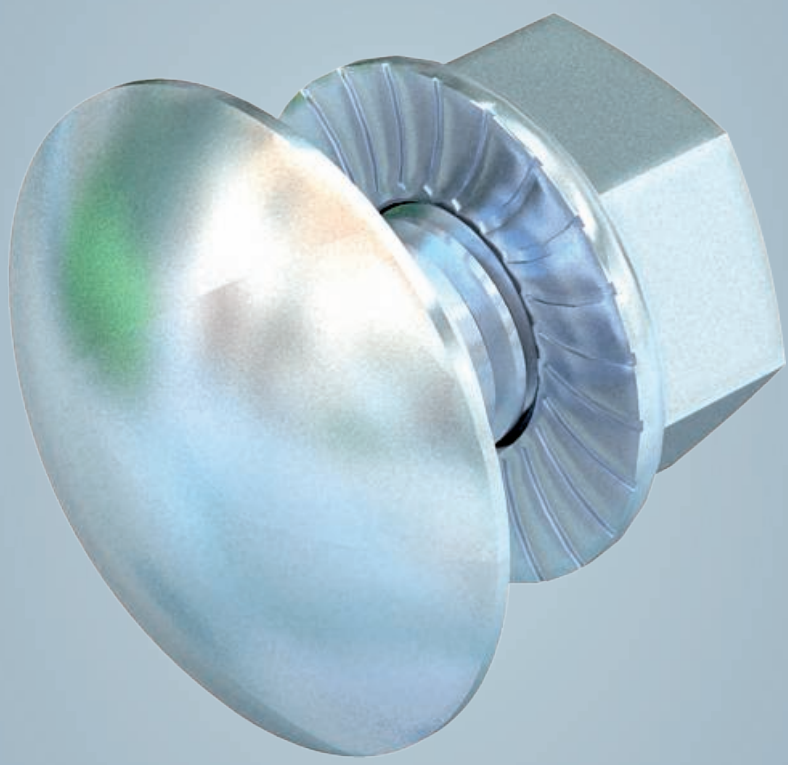

Schrauben

	Flachrundschrauben	218
	Sechskantschrauben	224
	Haken	230
	Gewindestangen	234
	Scheiben	236
	Muttern	240
	Zubehör Schrauben	242
	Holzschrauben	244



Flachrundschraube mit Kombimutter

St G

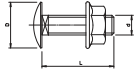
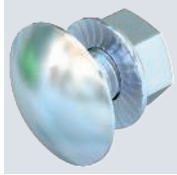

Typ	Abmes- sung mm	Maß L mm	Maß d mm	Maß D mm	Festig- keits- klasse	Mindest- bestell- menge Stück	Art.-Nr.
FRSB 6x12 VZ G	M6x12	12	6	13,5	5,6	10	6406133
FRSB 6x12 G	M6x12	12	6	13,5	5,6	100	6406130
FRSB 6x20 G	M6x20	20	6	13,5	5,6	100	6406181

Feuerverzinkte Flachrundschraube mit Vierkantansatz inklusive galvanisch verzinkter Kombimutter.
Zur universellen Befestigung von Konstruktionsbauteilen. Einsatz des Artikels nur in trockenen Atmosphären.

Flachrundschraube mit Kombimutter

St F

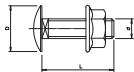
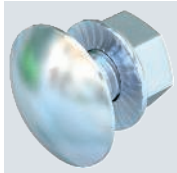

Typ	Abmes- sung mm	Maß L mm	Maß d mm	Maß D mm	Festig- keits- klasse	Mindest- bestell- menge Stück	Art.-Nr.
FRSB 6x12 VZ F	M6x12	12	6	13,5	5,6	10	6406125
FRSB 6x12 F	M6x12	12	6	13,5	5,6	100	6406122
FRSB 6x16 F	M6x16	16	6	13,5	5,6	100	6406157
FRSB 6x20 F	M6x20	20	6	13,5	5,6	100	6406203
FRSB 6x30 F	M6x30	30	6	13,5	5,6	100	6406907

Flachrundschraube mit Vierkantansatz inklusive Kombimutter.

Flachrundschraube mit Kombimutter

A2 A4 2B

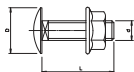
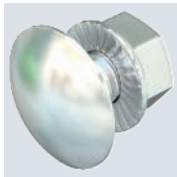

Typ	Abmes- sung mm	Maß L mm	Maß d mm	Maß D mm	Festig- keits- klasse	Mindest- bestell- menge Stück	Art.-Nr.
FRSB 6x12 A2	M6x12	12	6	13,5	A2-70	100	6406138
FRSB 6x16 A2	M6x16	16	6	13,5	A2-70	100	6406189
FRSB 6x20 A2	M6x20	20	6	13,5	A2-70	100	6406205
FRSB 6x12 A4	M6x12	12	6	13,5	A4-50	100	6406142
FRSB 6x16 A4	M6x16	16	6	13,5	A4-50	100	6406193
FRSB 6x20 A4	M6x20	20	6	13,5	A4-70	100	6406207

Flachrundschraube mit Vierkantansatz inklusive Kombimutter.

Flachrundschraube mit Kombimutter V2A

A2 2B

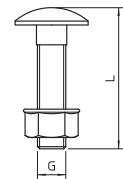
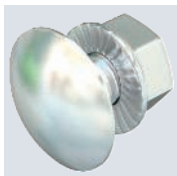

Typ	Abmes- sung mm	Maß D mm	Maß L mm	Maß mm	Mindest- bestell- menge Stück	Art.-Nr.
FRSB M8x35 A2	M8x35	8	35	50		3175608
FRSB M10x20 A2	M10x20	10	20	50		3175620
FRSB M10x25 A2	M10x25	10	25	50		3175625

Flachrundschraube mit Vierkantansatz und Kombimutter.

Flachrundschraube mit Scheibe und Mutter

A4 2B

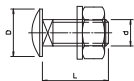
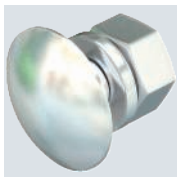

Typ	Abmes- sung mm	Maß L mm	Maß d mm	Maß D mm	Festig- keits- klasse	Mindest- bestell- menge Stück	Art.-Nr.
FRS 10x25 A4	M10x25	25	10	24	A4-70	50	6407524

Flachrundschraube mit Vierkantansatz inklusive Unterlegscheibe und Sechskantmutter.

St F

Flachrundschraube mit Scheibe und Mutter

Typ	Abmes- sung mm	Maß L mm	Maß d mm	Maß D mm	Festig- keits- klasse	Mindest- bestell- menge Stück	Art.-Nr.
FRS 8x16 F 8.8	M8x16	16	8	20	8.8	50	6406963
FRS 8x16 F 5.6	M8x16	16	8	20	5.6	50	6406939
FRS 8x20 F	M8x20	20	8	20	5.6	50	6406971
FRS 8x25 F	M8x25	25	8	20	8.8	50	6406998
FRS 8x35 F	M8x35	35	8	20	5.6	50	6407048
FRS 10x20 F	M10x20	20	10	24	8.8	50	6407471
FRS 10x25 F	M10x25	25	10	24	5.6	50	6407528
FRS 10x25 F 8.8	M10x25	25	10	24	8.8	50	6407560
FRS 10x25 TPS F	M10x25	25	10	18	5.6	50	6407536
FRS 10x30 F	M10x30	30	10	24	8.8	50	6407579
FRS 12x25 F	M12x25	25	12	30	5.6	50	6406254
FRS 12x30 F	M12x30	30	12	30	5.6	50	6406270

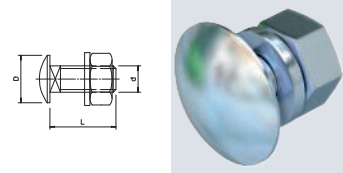

Flachrundschraube mit Vierkantansatz. Mit Unterlegscheibe und Sechskantmutter.
Die Flachrundschraube kann in Kombination mit tauchfeuer- und Double-Dip-verzinkten Artikeln eingesetzt werden.

A2 A4 A4 2B

Flachrundschraube mit Scheibe und Mutter

Typ	Abmes- sung mm	Maß L mm	Maß d mm	Maß D mm	Festig- keits- klasse	Mindest- bestell- menge Stück	Art.-Nr.
FRS 6x12 A2	M6x12	12	6	13,5	A2-70	100	6406521
FRS 6x16 A2	M6x16	15	6	13,5	A2-70	100	6406556
FRS 6x20 A2	M6x20	20	6	13,5	A2-70	100	6406602
FRS 8x16 A2	M8x16	16	8	20	A2-70	50	6406696
FRS 8x25 A2	M8x25	25	8	20	A2-70	50	6406815
FRS 8x35 A2	M8x35	35	8	20	A2-70	50	6406823
FRS 10x20 A2	M10x20	20	10	24	A2-70	50	6406866
FRS 10x25 A2	M10x25	25	10	24	A2-70	50	6406718
FRS 10x30 A2	M10x30	30	10	24	A2-70	50	6406726
FRS 12x25 A2	M12x25	25	12	30	A2-70	25	6406750
FRS 12x30 A2	M12x30	30	12	30	A2-50	25	6406769
FRS 6x12 A4	M6x12	12	6	13,5	A4-70	100	6406564
FRS 6x16 A4	M6x16	16	6	13,5	A4-70	100	6406580
FRS 6x20 A4	M6x20	20	6	13,5	A4-70	100	6406610
FRS 8x16 A4	M8x16	16	8	20	A4-50	50	6406653
FRS 8x16 A4	M8x16	16	8	20	A4-70	50	6406698
FRS 12x25 A4	M12x25	25	12	30	A4-70	25	6406785
FRS 10x20 A4	M10x20	20	10	24	A4-70	50	6406870
FRS 10x20S A4	M10x20	20	10	24	A4-70	50	6406872

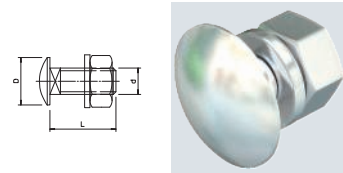

Flachrundschraube mit Vierkantansatz inklusive Unterlegscheibe und Sechskantmutter.

St G

Flachkopfschraube mit Innen-Torx, Stahl

Typ	Abmes- sung mm	Schraub- system	Mindest- bestell- menge Stück	Art.-Nr.
7380T 6x20 G	M6x20	Torx	100	3164952



Flachkopfschraube mit TX 30, nach ISO 7380-1, geeignet zur Befestigung von Kabeltrassen auf Auslegern sowie zur Montage von Trennstegen. Durch die abgerundete Kopfform wird ein optimaler Schutz des Kabels realisiert. Der Torx Antrieb bietet eine optimale Kraftübertragung bei der Schraubbewegung.

Flachkopfschraube mit Innen-Torx, Edelstahl

A2 2B

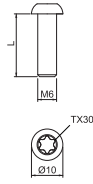

Typ	Abmes- sung mm	Schraub- system	Mindest- bestell- menge Stück	Art.-Nr.
7380T M6x20 A2	M6x20	Torx	100	3164972

Flachkopfschraube mit TX 30, nach ISO 7380-1, geeignet zur Befestigung von Kabeltrassen auf Auslegern sowie zur Montage von Trennstegen. Durch die abgerundete Kopfform wird ein optimaler Schutz des Kabels realisiert. Der Torx Antrieb bietet eine optimale Kraftübertragung bei der Schraubbewegung.

Flachkopfschraube mit Innensechsrund

St G

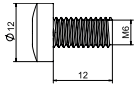

Typ	Abmes- sung mm	Schraub- system	Mindest- bestell- menge Stück	Art.-Nr.
FKS 6x12 G	M6x12	Torx	100	6049246

Flachkopfschraube mit Innensechsrund zum Verbinden von Unterteil und Traverse der symmetrischen Bodenstütze BSS, einzusetzen beim begehbaren Kabelrinnensystem BKRS.



Sechskantschraube DIN 933

St ZL



Typ	Ge- winde	Ab- mes- sung mm	Maß L mm	Maß d mm	SW mm	Mindest- bestell- menge Stück	Art.-Nr.
SKS M6x16 ZL	M6	M6x16	16	6	10	100	3156706
SKS M6x20 ZL	M6	M6x20	20	6	10	100	3156708
SKS M6x30 ZL	M6	M6x30	30	6	10	100	3156710
SKS M6x40 ZL	M6	M6x40	40	6	10	100	3156712
SKS M6x55 ZL	M6	M6x55	55	6	10	100	3156715
SKS M6x60 ZL	M6	M6x60	60	6	10	100	3156716
SKS M8x20 ZL	M8	M8x20	20	8	13	100	3156728
SKS M8x30 ZL	M8	M8x30	30	8	13	100	3156730
SKS M8x40 ZL	M8	M8x40	40	8	13	100	3156732
SKS M8x50 ZL	M8	M8x50	50	8	13	100	3156734
SKS M8x60 ZL	M8	M8x60	60	8	13	100	3156736
SKS M8x80 ZL	M8	M8x80	80	8	13	100	3156738
SKS M10x20 ZL	M10	M10x20	20	10	17	50	3156758
SKS M10x30 ZL	M10	M10x30	30	10	17	50	3156760
SKS M10x40 ZL	M10	M10x40	40	10	17	50	3156762
SKS M10x50 ZL	M10	M10x50	50	10	17	50	3156764
SKS M10x60 ZL	M10	M10x60	60	10	17	50	3156766
SKS M10x70 ZL	M10	M10x70	70	10	17	50	3156768
SKS M10x80 ZL	M10	M10x80	80	10	17	50	3156770
SKS M10x100 ZL	M10	M10x100	100	10	17	50	3156774
SKS M12x30 ZL	M12	M12x30	30	12	19	50	3156788
SKS M12x40 ZL	M12	M12x40	40	12	19	50	3156790
SKS M12x50 ZL	M12	M12x50	50	12	19	50	3156792
SKS M12x60 ZL	M12	M12x60	60	12	19	50	3156794
SKS M12x80 ZL	M12	M12x80	80	12	19	50	3156796
SKS M12x100 ZL	M12	M12x100	100	12	19	50	3156799

Sechskantschraube nach DIN 933 mit metrischem Gewinde. Festigkeitsklasse mindestens 8.8.

Sechskantschraube DIN 933 V2A

A2 2B

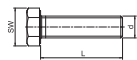
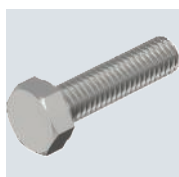

Typ	Ge- winde	Ab- mes- sung mm	Maß L mm	Maß d mm	SW mm	Mindest- bestell- menge Stück	Art.-Nr.
HHS M10x45 A2	M10	M10x45	45	10	17	50	3156040
HHS M12x45 A2	M12	M12x45	45	12	19	50	3156042
HHS M16x50 A2	M16	M16x50	50	16	24	50	3156044

Sechskantschraube nach DIN 933 mit metrischem Gewinde.



A4 2B

Sechskantschraube DIN 933

Typ	Ge- winde	Ab- mes- sung mm	Maß L mm	Maß d mm	SW mm	Mindest- bestell- menge Stück	Art.-Nr.
HHS M6x16 A4	M6	M 6x16	16	6	10	100	3156016
HHS M6x20 A4	M6	M 6x20	20	6	10	100	3156018
HHS M6x25 A4	M6	M 6x25	25	6	10	100	3156019
HHS M6x30 A4	M6	M 6x30	30	6	10	100	3156020
HHS M6x35 A4	M6	M 6x35	35	6	10	100	3156021
HHS M6x40 A4	M6	M 6x40	40	6	10	100	3156022
HHS M8x20 A4	M8	M 8x20	20	8	13	100	3156024
HHS M8x25 A4	M8	M 8x25	25	8	13	100	3156025
HHS M8x30 A4	M8	M 8x30	30	8	13	100	3156026
HHS M8x40 A4	M8	M 8x40	40	8	13	100	3156027
HHS M8x50 A4	M8	M 8x50	50	8	13	100	3156028
HHS M10x20 A4	M10	M 10x20	20	10	17	100	3156031
HHS M10x30 A4	M10	M 10x30	30	10	17	100	3156032
HHS M10x40 A4	M10	M 10x40	40	10	17	50	3156033
HHS M10x50 A4	M10	M 10x50	50	10	17	50	3156034
HHS M10x60 A4	M10	M 10x60	60	10	17	50	3156035
HHS M12x30 A4	M12	M 12x30	30	12	19	50	3156036
HHS M12x40 A4	M12	M 12x40	40	12	19	50	3156029
HHS M12x50 A4	M12	M 12x50	50	12	19	50	3156037



Sechskantschraube nach DIN 933 mit metrischem Gewinde.

St F

Sechskantschraube M6

Typ	Ab- mes- sung mm	Maß L mm	Maß d mm	SW mm	Festig- keits- klasse	Mindest- bestell- menge Stück	Art.-Nr.
SKS 6x12 F	M 6x12	12	6	10	5.6	100	3156494
SKS 6x20 F	M 6x20	20	6	10	5.6	100	3156516
SKS 6x30 F	M 6x30	30	6	10	5.6	100	3156524

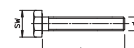

Sechskantschraube zur universellen Befestigung von Konstruktionsbauteilen. Inklusive Sechskantmutter und 2 Unterlegscheiben.

St F

Sechskantschraube M8

Typ	Ab- mes- sung mm	Maß L mm	Maß d mm	SW mm	Festig- keits- klasse	Mindest- bestell- menge Stück	Art.-Nr.
SKS 8x16 F	M 8x16	16	8	13	8.8	50	3158624
SKS 8x20 F	M 8x20	20	8	13	8.8	50	3158632
SKS 8x30 F	M 8x30	30	8	13	5.6	50	3158640

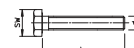

Sechskantschraube zur universellen Befestigung von Konstruktionsbauteilen. Inklusive Sechskantmutter und 2 Unterlegscheiben.

Sechskantschraube M10

St F



Typ	Abmes- sung mm	Maß L mm	Maß d mm	SW mm	Festig- keits- klasse	Mindest- bestell- menge Stück	Art.-Nr.
SKS 10x60 F	M 10x60	60	10	17	8.8	20	6408516
SKS 10x80 F	M 10x80	80	10	17	8.8	20	6418250
SKS 10x90 F	M 10x90	90	10	17	8.8	20	6418252
SKS 10x120 F	M 10x120	120	10	17	8.8	20	3160793
SKS 10x190 F	M 10x190	190	10	17	8.8	20	3160799
SKS 10x25 F	M 10x25	25	10	17	8.8	20	3160755
SKS 10x30 F	M 10x30	30	10	17	8.8	20	3160760
SKS 10x40 F	M 10x40	40	10	17	8.8	20	3160765

Sechskantschraube zur universellen Befestigung von Konstruktionsbauteilen. Inklusive Sechskantmutter und 2 Unterlegscheiben.

Sechskantschraube für Trapezbefestigung TPB 100

St G



Typ	Abmes- sung mm	Maß L mm	Maß d mm	SW mm	Festig- keits- klasse	Mindest- bestell- menge Stück	Art.-Nr.
SKS 10x110 G	M 10x110	110	10	17	5.6	20	6418244

Sechskantschraube für die Montage der Trapezbefestigung TPB 100, mit Schaft und Gewinde, inklusive Sechskantmutter und 2 Unterlegscheiben.

Sechskantschraube M10

A4

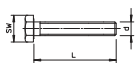

Typ	Abmes- sung mm	Maß L mm	Maß d mm	SW mm	Festig- keits- klasse	Mindest- bestell- menge Stück	Art.-Nr.
SKS 10x30 A4	M 10x30	30	10	17	A4-70	20	3160757

Sechskantschraube zur universellen Befestigung von Konstruktionsbauteilen. Inklusive Sechskantmutter und 2 Unterlegscheiben.

Sechskantschraube M12

St F

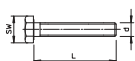

Typ	Abmes- sung mm	Maß L mm	Maß d mm	SW mm	Festig- keits- klasse	Mindest- bestell- menge Stück	Art.-Nr.
SKS 12x30 F	M 12x30	30	12	19	8.8	20	3163091
SKS 12x40 F	M 12x40	40	12	19	8.8	20	3163160
SKS 12x60 F	M 12x60	60	12	19	8.8	20	3163172
SKS 12x40 G F	M 12x40	40	12	19	8.8	20	3163165

Sechskantschraube zur universellen Befestigung von Konstruktionsbauteilen. Inklusive Sechskantmutter und 2 Unterlegscheiben.

Sechskantschraube M10

A2 A4 A2 2B

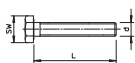

Typ	Abmes- sung mm	Maß L mm	Maß d mm	SW mm	Festig- keits- klasse	Mindest- bestell- menge Stück	Art.-Nr.
SKS 10x90 A2	M 10x90	90	10	17	A2-70	20	6418255
SKS 10x80 A4	M 10x80	80	10	17	A4-70	20	6418248
SKS 10x90 A4	M 10x90	90	10	17	A4-70	20	6418256
SKS 10x190 A2	M 10x190	190	10	17	A2-70	20	3160798

Sechskantschraube zur universellen Befestigung von Konstruktionsbauteilen. Inklusive Sechskantmutter und 2 Unterlegscheiben.

A4 2B

Sechskantschraube M12

Typ	Abmes- sung mm	Maß L mm	Maß d mm	SW mm	Mindest- bestell- menge Stück	Art.-Nr.
SKS 12x110 A4	M 12x110	110	12	19	20	6418274
SKS 12x130 A4	M 12x130	130	12	19	20	6418276

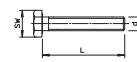

Sechskantschraube zur universellen Befestigung von Konstruktionsbauteilen. Inklusive Sechskantmutter und 2 Unterlegscheiben.

St F

Sechskantschraube M12

Typ	Abmes- sung mm	Maß L mm	Maß d mm	SW mm	Festig- keits- klasse	Mindest- bestell- menge Stück	Art.-Nr.
SKS 12x80 F	M 12x80	80	12	19	8.8	20	6418287
SKS 12x100 F	M 12x100	100	12	19	8.8	20	6418295
SKS 12x110 F	M 12x110	110	12	19	8.8	20	6418317
SKS 12x130 F	M 12x130	130	12	19	8.8	20	6408478

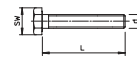

Sechskantschraube zur universellen Befestigung von Konstruktionsbauteilen. Inklusive Sechskantmutter und 2 Unterlegscheiben.

A2 2B

Sechskantschraube M12

Typ	Abmes- sung mm	Maß L mm	Maß d mm	SW mm	Festig- keits- klasse	Mindest- bestell- menge Stück	Art.-Nr.
SKS 12x80 A2	M 12x80	80	12	19	A2-70	20	6418279
SKS 12x100 A2	M 12x100	100	12	19	A2-70	20	6418368
SKS 12x110 A2	M 12x110	110	12	19	A2-70	20	6418376

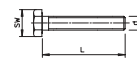

Sechskantschraube zur universellen Befestigung von Konstruktionsbauteilen. Inklusive Sechskantmutter und 2 Unterlegscheiben.

Zylinderkopfschrauben

St G

Zylinderkopfschraube

Typ	Ge- winde	Länge mm	Mindest- bestell- menge Stück	Art.-Nr.
341 M6x10 G	M6	10	100	3153096
341 M6x16 G	M6	16	100	3153150
341 M6x20 G	M6	20	100	3153207

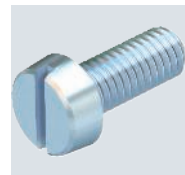
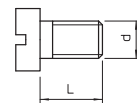

Zylinderkopfschraube nach ISO 1207 mit metrischem Gewinde



Doppelnippel

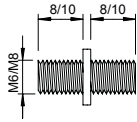

Typ	Gewinde	Gewindelänge mm	Mindestbestellmenge Stück	Art.-Nr.
3100 M6 G	M6	8	100	3131068
3100 M8 G	M8	10	100	3131084

Doppelnippel mit metrischem Gewinde.





Deckenhaken

St G

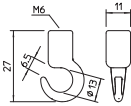

Typ	Ge- winde	Bruch- last kN	Mindest- bestell- menge Stück	Art.-Nr.
2081 K M6	M6	1,5	100	3460061

Deckenhaken mit metrischem Innengewinde.

Deckenhaken

St G

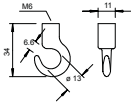

Typ	Ge- winde	Bruch- last kN	Mindest- bestell- menge Stück	Art.-Nr.
2081 M6 G	M6	1,2	100	3460169

Deckenhaken mit metrischem Innengewinde.

Deckenhaken

St G

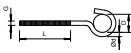

Typ	Maß L mm	Maß D mm	Maß d Ø mm	Ge- winde	Bruch- last kN	Mindest- bestell- menge Stück	Art.-Nr.
867 M5X125 G	90	16	4,3	M5	0,4	100	3470148
867 M6X 95 G	55	16	5,2	M6	0,8	100	3470210
867 M6X125 G	85	16	5,2	M6	0,8	100	3470237

Deckenhaken mit langem, metrischen Gewinde.

Deckenhaken

St G

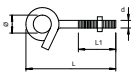

Typ	Ge- winde	Maß d mm	Maß L mm	Maß L1 mm	Maß d Ø mm	Unterleg- scheibe Ø mm	Bruch- last kN	Mindest- bestell- menge Stück	Art.-Nr.
948 TG6	M6	6	70	46	13	18	1	25	3453820

Deckenhaken in stark gewundener Ausführung. Inklusive zwei Großflächenscheiben und Mutter.

Deckenhaken

St G

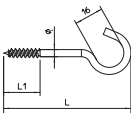
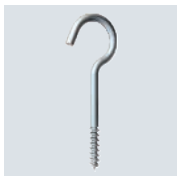

Typ	Material-Ø mm	Maß L mm	Maß L1 mm	Bruch- last kN	Mindest- bestell- menge Stück	Art.-Nr.
915 3.9x50 G	3,9	50	20	0,15	100	3450058
915 3.9x60 G	3,9	60	20	0,15	100	3450066
915 3.9x70 G	3,9	70	20	0,15	100	3450074
915 3.9x80 G	3,9	80	20	0,15	100	3450082
915 3.9x90 G	3,9	90	20	0,15	100	3450090
915 3.9x100 G	3,9	100	20	0,15	100	3450104
915 4.3x120 G	4,3	120	24	0,2	100	3450120

Deckenhaken mit gewalztem Holzschraubengewinde.

Gerüstöse

St G

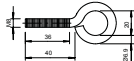
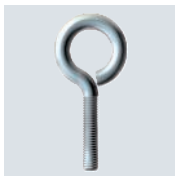

Typ	Ge- winde	Länge mm	Bruch- last kN	Mindest- bestell- menge Stück	Art.-Nr.
869 M8X40 G	M8	70	2	25	3472086

Gerüstöse M8 x 40 mm.

TS-Aufhängeöse

St G

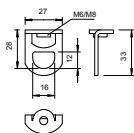

Typ	Ge- winde	Bruch- last kN	Mindest- bestell- menge Stück	Art.-Nr.
2990 M6 G	M6	1,6	50	3462862
2990 M8 G	M8	1,7	50	3462889

Aufhängeöse mit Innengewinde.

Rabitzaufhänger

St G

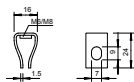
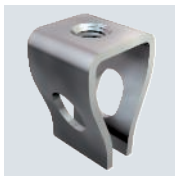

Typ	Ge- winde	Bruch- last kN	Mindest- bestell- menge Stück	Art.-Nr.
2083 M6 G	M6	1,7	100	3462064
2083 M8 G	M8	1,7	100	3462080

Rabitzaufhänger mit metrischem Gewinde.





Gewindestange

St G

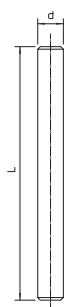
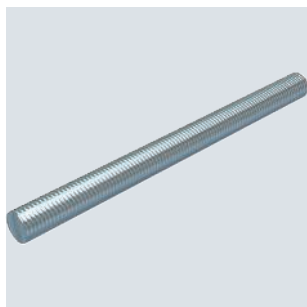

Typ	Ge- winde	Maß d mm	Maß L mm	Bruch- last kN	Mindest- bestell- menge Stück	Art.-Nr.
TR M6 1M G	M6	6	1000	8,04	10	3141047
TR M8 1M G	M8	8	1000	14,6	10	3141128
TR M10 1M G	M10	10	1000	23,2	10	3141209
TR M12 1M G	M12	12	1000	33,7	10	3141306
TR M6 2M G	M6	6	2000	8,04	10	3141048
TR M8 2M G	M8	8	2000	14,6	10	3141136
TR M10 2M G	M10	10	2000	23,2	10	3141140
TR M12 2M G	M12	12	2000	33,7	10	3141144

Gewindestange nach DIN 976.

Gewindestange

A2 A4 2B

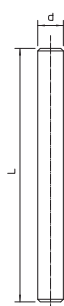

Typ	Ge- winde	Maß d mm	Maß L mm	Bruch- last kN	Mindest- bestell- menge Stück	Art.-Nr.
TR M6 1M A2	M6	6	1000	19,78	10	3141327
TR M8 1M A2	M8	8	1000	35,17	10	3141310
TR M10 1M A2	M10	10	1000	54,95	10	3141312
TR M12 1M A2	M12	12	1000	79,13	10	3141314
TR M6 2M A2	M6	6	2000	19,78	10	3141328
TR M8 2M A2	M8	8	2000	35,17	10	3141330
TR M10 2M A2	M10	10	2000	54,95	10	3141339
TR M12 2M A2	M12	12	2000	79,13	10	3141316
TR M6 1M A4	M6	6	1000	22,61	1	3141482
TR M8 1M A4	M8	8	1000	40,19	1	3141492
TR M10 1M A4	M10	10	1000	62,8	1	3141502
TR M6 2M A4	M6	6	2000	22,61	1	3141484
TR M8 2M A4	M8	8	2000	40,19	1	3141494
TR M10 2M A4	M10	10	2000	62,8	20	3141504

Gewindestange nach DIN 976.

Verbindungsmuffe

St G

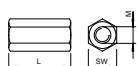

Typ	Ge- winde	Maß L mm	SW mm	Mindest- bestell- menge Stück	Art.-Nr.
CSTR M8 G	M8	24	13	50	6410081
CSTR M10 G	M10	30	17	50	6410103
CSTR M12 G	M12	40	19	25	6410111

Verbindungsmuffe mit durchgehendem Innengewinde.

Verbindungsmuffe

A2 2B



Typ	Ge- winde	Maß L mm	SW mm	Mindest- bestell- menge Stück	Art.-Nr.
CSTR M8 A2	M8	24	13	50	6410154
CSTR M10 A2	M10	30	17	50	6410162

Verbindungsmuffe mit durchgehendem Innengewinde.

Zn G

Distanzmuffe

Typ	Ge- winde	Maß L mm	SW mm	Mindest- bestell- menge Stück	Art.-Nr.
965 M6X20 G	M6	20	10	100	3415031
965 M6X25 G	M6	25	10	100	3415066
965 M6X30 G	M6	30	10	100	3415082
965 M6X40 G	M6	40	10	100	3415104
965 M6X50 G	M6	50	10	100	3415120
965 M8X20 G	M8	20	13	100	3415147
965 M8X30 G	M8	30	13	100	3415163

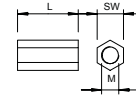

Durchgehendes Innengewinde.



Unterlegscheibe

St G

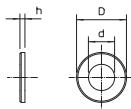
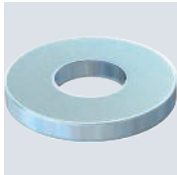

Typ	Ge- winde	Maß d mm	Maß D mm	Maß h mm	Mindest- bestell- menge Stück	Art.-Nr.
WS M4 D09 G	M4	4,3	9	0,8	100	3402045
WS M6 D12 G	M6	6,4	12	1,6	100	3402061
WS M8 D16 G	M8	8,4	16	1,6	100	3402088
WS M10 D20 G	M10	10,5	20	2	100	3402096
WS M12 D24 G	M12	13	24	2,5	100	3402126

Unterlegscheibe nach DIN 125 Form A für den universellen Einsatz.

Unterlegscheibe ISO 7093

St G

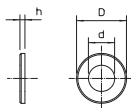
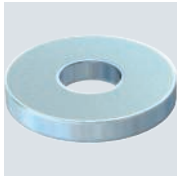

Typ	Ge- winde	Maß d mm	Maß D mm	Maß h mm	Mindest- bestell- menge Stück	Art.-Nr.
WS M6 D28 G	M6	6,5	28	2,5	100	3402207
WS M8 D28 G	M8	8,5	28	2,5	100	3402215
WS M10 D28 G	M10	11	28	2,5	100	3402223

Unterlegscheibe mit großem Außendurchmesser für den universellen Einsatz.

Unterlegscheibe

St F

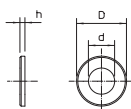
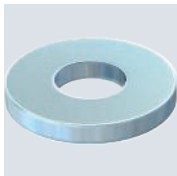

Typ	Ge- winde	Maß d mm	Maß D mm	Maß h mm	Mindest- bestell- menge Stück	Art.-Nr.
966 M6 F	M6	6,6	12	1,6	100	3402444
966 M8 F	M8	9	16	1,6	100	3402452
966 M10 F	M10	11	20	2	100	3402460
966 M12 F	M12	13,5	24	2,5	100	3402479

Unterlegscheibe für den universellen Einsatz.

Unterlegscheibe

A2 2B

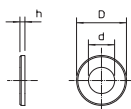
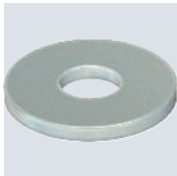

Typ	Ge- winde	Maß d mm	Maß D mm	Maß h mm	Mindest- bestell- menge Stück	Art.-Nr.
WS M6 D12 A2	M6	6,4	12	1,6	100	3402304
WS M8 D16 A2	M8	8,4	16	1,6	100	3402312
WS M10 D20 A2	M10	10,5	20	2	100	3402320
WS M12 D24 A2	M12	13	24	2,5	100	3402339

Unterlegscheibe nach DIN 125 Form A für den universellen Einsatz.

Unterlegscheibe

A4 2B

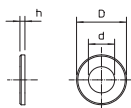

Typ	Ge- winde	Maß d mm	Maß D mm	Maß h mm	Mindest- bestell- menge Stück	Art.-Nr.
WS M6 D12 A4	M6	6,4	12	1,6	100	3402306
WS M8 D16 A4	M8	8,4	16	1,6	100	3402314
WS M10 D20 A4	M10	10,5	20	2	100	3402322
WS M12 D24 A4	M12	13	24	2,5	100	3402345

Unterlegscheibe nach DIN 125 Form A für den universellen Einsatz.

St G

Großflächenscheibe

Typ	Ge- winde	Maß d mm	Maß D mm	Maß h mm	Mindest- bestell- menge Stück	Art.-Nr.
WS M4 G15 G	M4	4,3	15	1,2	100	3403025
WS M5 G20 G	M5	5,3	20	1,2	100	3403041
WS M6 G25 G	M6	6,4	25	1,2	100	3403084
WS M6 G30 G	M6	6,4	30	1,3	100	3403092
WS M6 G20 G	M6	6,4	20	1,25	100	3403076
WS M8 G20 G	M8	8,4	20	1,25	100	3403122
WS M8 G25 G	M8	8,4	25	1,2	100	3403130
WS M10 G30 G	M10	10,5	30	1,5	100	3403165
WS M6 G40 G	M6	6,4	40	1,5	100	3403099
WS M8 G40 G	M8	8,4	40	2,5	100	3403140

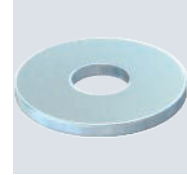
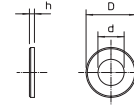

Unterlegscheibe mit besonders großem Außendurchmesser.

A2 2B

Großflächenscheibe

Typ	Ge- winde	Maß d mm	Maß D mm	Maß h mm	Mindest- bestell- menge Stück	Art.-Nr.
WS M8 D20 A2	M8	8,4	20	1,5	100	3403125
WS M8 D25 A2	M8	8,4	25	1,5	100	3403135
WS M8 D40 A2	M8	8,5	40	1,5	100	3403145
WS M10 D30 A2	M10	10,5	30	1,5	100	3403155
WS M10 D40 A2	M10	10,5	40	1,5	100	3403175

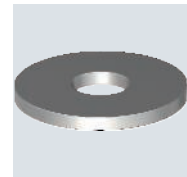
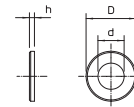

Unterlegscheibe mit besonders großem Außendurchmesser.
Bei Verbindungen auf der der Montageschiene MS 41, empfehlen wir den Außendurchmesser 40 mm.

A4 2B

Großflächenscheibe

Typ	Ge- winde	Maß d mm	Maß D mm	Maß h mm	Mindest- bestell- menge Stück	Art.-Nr.
WS M8 D20 A4	M8	8,4	20	1,5	100	3403127
WS M8 D25 A4	M8	8,4	25	1,2	100	3403137
WS M8 D40 A4	M8	8,4	40	1,5	100	3403147
WS M10 D30 A4	M10	10,5	30	1,5	100	3403163
WS M10 D40 A4	M10	10,5	40	1,5	100	3403177

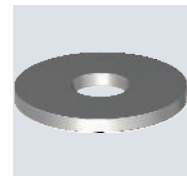
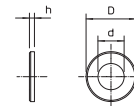

Unterlegscheibe mit besonders großem Außendurchmesser. Bei Verbindungen auf der der Montageschiene MS 41, empfehlen wir den Außendurchmesser 40 mm.

St F

Großflächenscheibe

Typ	Ge- winde	Maß d mm	Maß D mm	Maß h mm	Mindest- bestell- menge Stück	Art.-Nr.
DIN440 7 F	M6	6,6	22	2	100	6408702
DIN440 9 F	M8	9	28	3	100	6408710
DIN440 11 F	M10	11	34	3	100	6408729
DIN440 14 F	M12	13,5	44	4	50	6408737

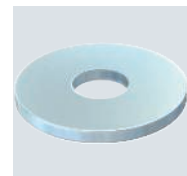
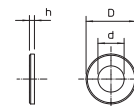

Unterlegscheibe mit besonders großem Außendurchmesser.



Großflächenscheibe

A2

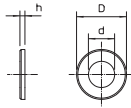
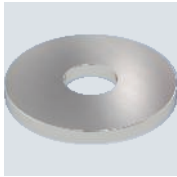

Typ	Loch-Ø mm	Außen- Ø mm	Material- stärke mm	Mindest- bestell- menge Stück	Art.-Nr.
DIN440 7 A2	6,6	22	2	100	6408703
DIN440 9 A2	9	28	3	100	6408715
DIN440 11 A2	11	34	3	100	6408732
DIN440 14 A2	13,5	44	4	50	6408739

Unterlegscheibe mit besonders großem Außendurchmesser.

Fächerscheiben

Fächerscheibe DIN 6798

St G

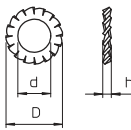

Typ	Ge- winde	Maß d mm	Maß D mm	Maß h mm	Mindest- bestell- menge Stück	Art.-Nr.
SWS M5 G	M5	5,3	10	1,8	100	3404056
SWS M6 G	M6	6,4	11	2,1	100	3404064
SWS M8 G	M8	8,4	15	2,4	100	3404080
SWS M10 G	M10	10,5	18	2,7	100	3404102
SWS M12 G	M12	13	20,5	3	100	3404129

Fächerscheibe nach DIN 6798, Form A.

Fächerscheibe DIN 6798

A4 2B

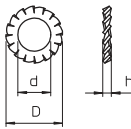
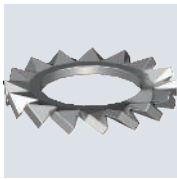

Typ	Ge- winde	Maß d mm	Maß D mm	Maß h mm	Mindest- bestell- menge Stück	Art.-Nr.
SWS M6 A4	M6	6,4	11	2,1	100	3404372
SWS M8 A4	M8	8,4	15	2,4	100	3404377
SWS M10 A4	M10	10,5	18	2,7	100	3404381
SWS M12 A4	M12	13	20,5	3	100	3404385

Fächerscheibe nach DIN 6798, Form A.

Fächerscheibe DIN 6798

A2 2B

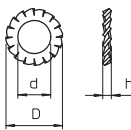

Typ	Ge- winde	Maß d mm	Maß D mm	Maß h mm	Mindest- bestell- menge Stück	Art.-Nr.
SWS M6 A2	M6	6,4	11	2,1	100	3404331
SWS M8 A2	M8	8,4	15	2,4	100	3404358

Fächerscheibe nach DIN 6798, Form A.

St G

Typ	Ge- winde	Maß d mm	Maß D mm	Maß h mm	Mindest- bestell- menge Stück	Art.-Nr.
LWS M6 G	M6	6,3	11,8	2,1	100	3405060
LWS M8 G	M8	8,3	14,8	2,6	100	3405087
LWS M10 G	M10	10,5	18,1	3	100	3405109
LWS M12 G	M12	12,5	21,1	3,5	100	3405125

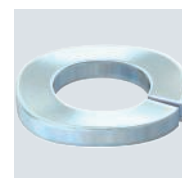
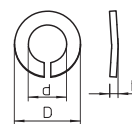

Federring

Federring nach DIN 128 Form A.

A4 2B

Typ	Ge- winde	Maß d mm	Maß D mm	Maß h mm	Mindest- bestell- menge Stück	Art.-Nr.
LWS M6 A4	M6	6,3	11,8	2,1	100	3405062
LWS M8 A4	M8	8,3	14,8	2,6	100	3405089
LWS M10 A4	M10	10,5	18,1	3	100	3405111
LWS M12 A4	M12	12,5	21,1	3,5	100	3405127

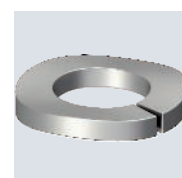
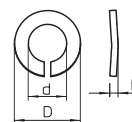

Federring

Federring nach DIN 128 Form A.



Sechskantmutter DIN 934

St G

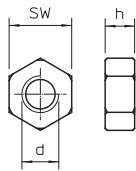
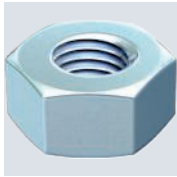

Typ	Ge- winde	SW mm	Maß h mm	Maß d mm	Mindest- bestell- menge Stück	Art.-Nr.
HN M4 G	M4	7	3,2	4	100	3400042
HN M5 G	M5	8	4,7	5	100	3400050
HN M6 G	M6	10	5,2	6	100	3400069
HN M8 G	M8	13	6,8	8	100	3400085
HN M10 G	M10	17	8,4	10	100	3400107
HN M12 G	M12	19	10,8	12	100	3400123

Sechskantmutter nach DIN 934 mit metrischem Gewinde. Festigkeitsklasse 8.8.

Sechskantmutter ISO 4032

St F

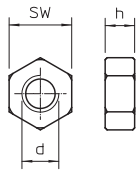
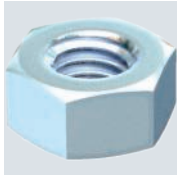

Typ	Ge- winde	SW mm	Maß h mm	Maß d mm	Mindest- bestell- menge Stück	Art.-Nr.
DIN934 M6 F	M6	10	5,2	6	100	3400344
DIN934 M8 F	M8	13	6,8	8	100	3400352
DIN934 M10 F	M10	17	8,4	10	100	3400360
DIN934 M12 F	M12	19	10,8	12	100	3400379

Sechskantmutter nach DIN 934 mit metrischem Gewinde.

Sechskantmutter DIN 934

A2 2B

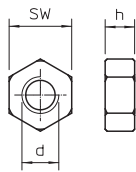
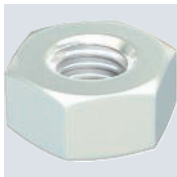

Typ	Ge- winde	SW mm	Maß h mm	Maß d mm	Mindest- bestell- menge Stück	Art.-Nr.
HN M6 A2	M6	10	5,2	6	100	3397068
HN M8 A2	M8	13	6,8	8	100	3397084
HN M10 A2	M10	17	8,4	10	100	3397106
HN M12 A2	M12	19	10,8	12	100	3397114

Sechskantmutter nach DIN 934 mit metrischem Gewinde.

Sechskantmutter DIN 934

A4 2B

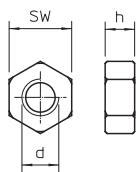
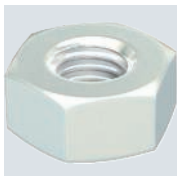

Typ	Ge- winde	SW mm	Maß h mm	Maß d mm	Mindest- bestell- menge Stück	Art.-Nr.
HN M6 A4	M6	10	5,2	6	100	3400173
HN M8 A4	M8	13	6,8	8	100	3400175
HN M10 A4	M10	17	8,4	10	100	3400177
HN M12 A4	M12	19	10,8	12	100	3397145

Sechskantmutter nach DIN 934 mit metrischem Gewinde.

Kombimutter

St G

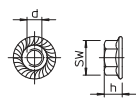

Typ	Maß d mm	Maß h mm	SW mm	Festig- keits- klasse	Mindest- bestell- menge Stück	Art.-Nr.
KM M6 G	6	6	10	8	100	6408958

Kombimutter mit angepresster U-Scheibe in Anlehnung an EN 1661.

St F

Kombimutter

Typ	Maß d mm	Maß h mm	SW mm	Festigkeitsklasse	Mindestbestellmenge Stück	Art.-Nr.
KM M6 F	6	6	10	8	100	6408962

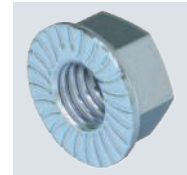
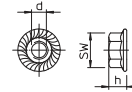

Kombimutter mit angepresster U-Scheibe in Anlehnung an EN 1661.

A2 2B

Kombimutter

Typ	Maß d mm	Maß h mm	SW mm	Festigkeitsklasse	Mindestbestellmenge Stück	Art.-Nr.
KM M6 A2	6	6	10	A2-70	100	6408966

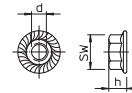

Kombimutter mit angepresster U-Scheibe.

A2 2B

Sechskantmutter mit Unterkopfverzahnung DIN 6923

Typ	Gewinde	SW mm	Maß h mm	Maß d mm	Mindestbestellmenge Stück	Art.-Nr.
KM M8 A2	M8	13	8	17,9	100	3156120
KM M10 A2	M10	15	10	21,8	50	3156122
KM M12 A2	M12	18	12	26	50	3156126

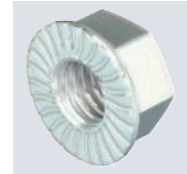
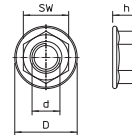

Kombimutter mit angepresster Unterlegscheibe in Anlehnung an EN 1661.

A4

Kombimutter

Typ	Maß d mm	Maß h mm	SW mm	Festigkeitsklasse	Mindestbestellmenge Stück	Art.-Nr.
KM M8 A4	8	8	13	A4-70	100	6408920
KM M10 A4	10	10	15	A4-70	100	6408930
KM M12 A4	12	12	18	A4-70	100	6408940
KM M6 A4	6	6	10	A4-70	100	6408970

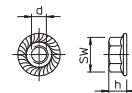

Kombimutter mit angepresster U-Scheibe in Anlehnung an EN 1661.



Schraubensicherungskleber



Typ	Inhalt ml	Mindest- bestell- menge Stück	Art.-Nr.
Loctite 243	50	1	2362940

Mittelfeste Schraubensicherung geeignet für alle Gewindeverbindungen aus Metall. (z. B. Edelstahl, Aluminium, galvanisierte Oberflächen) Verhindert das Losdrehen durch Vibrationen. Verbindungen sind zur Instandhaltung mit Handwerkzeugen demontierbar.





Spanplattenschraube, mit Torx, Senkkopf, Edelstahl

A4 2B

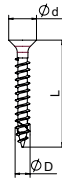



Typ	Maß L mm	Maß D mm	Mindestbestellmenge Stück	Art.-Nr.
OTSC 3,5x30 A4	30	3,5	100	3191050
OTSC 3,5x40 A4	40	3,5	100	3191052
OTSC 4,0x25 A4	25	4	100	3191056
OTSC 4,0x30 A4	30	4	100	3191058
OTSC 4,0x40 A4	40	4	100	3191060
OTSC 4,0x50 A4	50	4	100	3191062
OTSC 4,5x30 A4	30	4,5	100	3191066
OTSC 4,5x40 A4	40	4,5	100	3191068
OTSC 4,5x50 A4	50	4,5	100	3191070
OTSC 5,0x40 A4	40	5	100	3191074
OTSC 5,0x50 A4	50	5	100	3191076
OTSC 5,0x60 A4	60	5	100	3191078
OTSC 6,0x40 A4	40	6	100	3191082
OTSC 6,0x50 A4	50	6	100	3191084
OTSC 6,0x60 A4	60	6	100	3191086

Holzschraube aus Edelstahl mit Senkkopf und Torx-Antrieb für Befestigungen im Innen- und Außenbereich.
 Einsatzgebiete: Holz, Spanplatten, Gipskartonplatten und Kunststoffdübel.

Spanplattenschraube, mit Torx, Panhead, Edelstahl

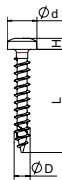
A4 2B

Typ	Maß L mm	Maß D mm	Mindestbestellmenge Stück	Art.-Nr.
OTSP 3,5x30 A4	30	3,5	100	3191000
OTSP 3,5x40 A4	40	3,5	100	3191002
OTSP 4,0x25 A4	25	4	100	3191006
OTSP 4,0x30 A4	30	4	100	3191008
OTSP 4,0x40 A4	40	4	100	3191010
OTSP 4,0x50 A4	50	4	100	3191012
OTSP 4,5x30 A4	30	4,5	100	3191016
OTSP 4,5x40 A4	40	4,5	100	3191018
OTSP 4,5x50 A4	50	4,5	100	3191020
OTSP 5,0x40 A4	40	5	100	3191024
OTSP 5,0x50 A4	50	5	100	3191026
OTSP 5,0x60 A4	60	5	100	3191028
OTSP 6,0x40 A4	40	6	100	3191032
OTSP 6,0x50 A4	50	6	100	3191034
OTSP 6,0x60 A4	60	6	100	3191036

Holzschraube aus Edelstahl mit Linsen Kopf und Torx-Antrieb für Befestigungen im Innen- und Außenbereich.
 Einsatzgebiete: Holz, Spanplatten, Gipskartonplatten und Kunststoffdübel.



St G

Sechskantholzschraube DIN 571

Typ	Maß L mm	Maß D mm	Maß SW mm	Mindest- bestell- menge Stück	Art.-Nr.
HHWS 6x40 G	40	6	10	50	3188043
HHWS 6x50 G	50	6	10	50	3188051
HHWS 6x60 G	60	6	10	50	3188078
HHWS 6x80 G	80	6	10	50	3188094
HHWS 8x40 G	40	8	13	50	3188140
HHWS 8x50 G	50	8	13	50	3188159
HHWS 8x60 G	60	8	13	50	3188167
HHWS 8x70 G	70	8	13	50	3188175
HHWS 8x80 G	80	8	13	50	3188183
HHWS 8x100 G	100	8	13	50	3188205
HHWS 10x60 G	60	10	17	25	3188256
HHWS 10x70 G	70	10	17	25	3188272
HHWS 10x80 G	80	10	17	25	3188280
HHWS 10x100 G	100	10	17	25	3188302
HHWS 12x70 G	70	12	19	20	3188361
HHWS 12x80 G	80	12	19	20	3188388

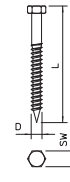

Sechskantschraube nach DIN 571 mit Holzgewinde. Geeignet für Dübel Typen 910.

St G

Tellerkopfschraube HT 6

Typ	Maß D mm	Maß L mm	Kopf- Ø mm	Schraubsystem	Mindest- bestell- menge Stück	Art.-Nr.
HT 6x60 TD	6	60	14	Torx	200	3498130
HT 6x80 TD	6	80	14	Torx	100	3498132
HT 6x100 TD	6	100	14	Torx	100	3498134
HT 6x120 TD	6	120	14	Torx	100	3498136

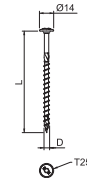

Selbstbohrende Holzschraube zur brandsicheren Befestigung von Kabelanlagen für den Funktionserhalt nach DIN 4102 Teil 12 an tragenden Holzbauteilen. Die Tellerkopfform ermöglicht den Einbau ohne zusätzliche Unterlegscheibe.

St G

Tellerkopfschraube HT 10

Typ	Maß D mm	Maß L mm	Kopf- Ø mm	Schraubsystem	Mindest- bestell- menge Stück	Art.-Nr.
HT 10x80 TD	10	80	22,5	Torx	50	3498140
HT 10x100 TD	10	100	22,5	Torx	50	3498142
HT 10x120 TD	10	120	22,5	Torx	50	3498144
HT 10x140 TD	10	140	22,5	Torx	50	3498146

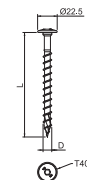

Selbstbohrende Holzschraube zur brandsicheren Befestigung von Kabelanlagen für den Funktionserhalt nach DIN 4102 Teil 12 an tragenden Holzbauteilen. Die Tellerkopfform ermöglicht den Einbau ohne zusätzliche Unterlegscheibe.



Sprint-Schraube, mit Kreuzschlitz

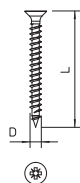

Typ	Maß L mm	Maß D mm	Kopf-Ø mm	Mindestbestellmenge Stück	Art.-Nr.
4759 3.5x25	25	3,5	6,5	200	3192113
4759 3.5x30	30	3,5	6,5	200	3192121
4759 3.5x35	35	3,5	6,5	200	3192148
4759 3.5x40	40	3,5	6,5	200	3192156
4759 3.5x45	45	3,5	6,5	200	3192164
4759 3.5x50	50	3,5	6,5	200	3192172
4759 4.0x25	25	4	7,5	200	3192210
4759 4.0x30	30	4	7,5	200	3192229
4759 4.0x35	35	4	7,5	200	3192237
4759 4.0x40	40	4	7,5	200	3192245
4759 4.0x45	45	4	7,5	200	3192253
4759 4.0x50	50	4	7,5	200	3192261
4759 4.5x30	30	4,5	8,3	200	3192334
4759 4.5x35	35	4,5	8,3	200	3192342
4759 4.5x40	40	4,5	8,3	200	3192350
4759 4.5x45	45	4,5	8,3	200	3192369
4759 4.5x50	50	4,5	8,3	200	3192377
4759 5.0x30	30	5	9,2	200	3192415
4759 5.0x35	35	5	9,2	200	3192423
4759 5.0x40	40	5	9,2	200	3192431
4759 5.0x45	45	5	9,2	200	3192458
4759 5.0x50	50	5	9,2	200	3192466
4759 6.0x40	40	6	11	200	3192628
4759 6.0x50	50	6	11	200	3192636
4759 6.0x60	60	6	11	200	3192644

Stahl gehärtet, galvanisch verzinkt und hostaflonbeschichtet. Senkkopf mit Kreuzschlitz (Pozidrive Gr. 2 außer Ø 6 mm Pozidrive Gr. 3).
 Die Verwendung der SPRINT-Schrauben führt zu erheblich verkürzten Einschraubzeiten gegenüber herkömmlichen Schrauben. Bewirkt wird dieser spürbare Vorteil durch die Greifspitze mit dem 1. Gang, der auf das 2gängige Gewinde führt.
 Einsatzgebiete: Holz, Spanplatten, Rigips-Platten, Kunststoffdübel.

St G



Sprint-Schraube, mit Torx

Typ	Maß L mm	Maß D mm	Kopf- Ø mm	Mindest- bestell- menge Stück	Art.-Nr.
4759T 3.0x15	15	3	5,6	200	3198193
4759T 3.0x25	25	3	5,6	200	3198197
4759T 3.0x30	30	3	5,6	200	3198199
4759T 3.5x15	15	3,5	6,5	200	3198219
4759T 3.5x20	20	3,5	6,5	200	3198221
4759T 3.5x25	25	3,5	6,5	200	3198223
4759T 3.5x30	30	3,5	6,5	200	3198225
4759T 3.5x35	35	3,5	6,5	200	3198227
4759T 3.5x40	40	3,5	6,5	200	3198229
4759T 3.5x50	50	3,5	6,5	200	3198231
4759T 4.0x15	15	4	7,5	200	3198237
4759T 4.0x20	20	4	7,5	200	3198239
4759T 4.0x25	25	4	7,5	200	3198241
4759T 4.0x30	30	4	7,5	200	3198243
4759T 4.0x35	35	4	7,5	200	3198245
4759T 4.0x40	40	4	7,5	200	3198247
4759T 4.0x45	45	4	7,5	200	3198249
4759T 4.0x50	50	4	7,5	200	3198251
4759T 4.5x30	30	4,5	8,2	200	3198260
4759T 4.5x35	35	4,5	8,2	200	3198262
4759T 4.5x40	40	4,5	8,2	200	3198264
4759T 4.5x45	45	4,5	8,2	200	3198266
4759T 4.5x50	50	4,5	8,2	200	3198268
4759T 5.0x30	30	5	9,2	200	3198276
4759T 5.0x35	35	5	9,2	200	3198278
4759T 5.0x40	40	5	9,2	200	3198280
4759T 5.0x45	45	5	9,2	200	3198282
4759T 5.0x50	50	5	9,2	200	3198284

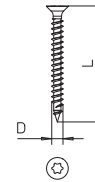

Stahl gehärtet, galvanisch verzinkt und hostafionbeschichtet. Senkkopf mit T-Bit (Innensechsrund), die Gr. Ø 3 mm T10, Ø 3,5 mm T15, Ø 4 und 4,5 mm T20, Ø 5 mm T25.

Die Verwendung der SPRINT-Schrauben führt zu erheblich verkürzten Einschraubzeiten gegenüber herkömmlichen Schrauben. Bewirkt wird dieser spürbare Vorteil durch die Greifspitze mit dem 1. Gang, der auf das 2-gängige Gewinde führt.

Einsatzgebiete: Holz, Spanplatten, Rigips-Platten, Kunststoffdübel.



Sprint-Schraube, mit Kreuzschlitz

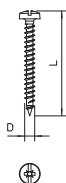

Typ	Maß L mm	Maß D mm	Kopf-Ø mm	Mindestbestellmenge Stück	Art.-Nr.
4758 3.5x15	15	3,5	6,5	200	3195007
4758 3.5x20	20	3,5	6,5	200	3195015
4758 3.5x30	30	3,5	6,5	200	3195031
4758 3.5x25	25	3,5	6,5	200	3195023
4758 3.5x35	35	3,5	6,5	200	3195058
4758 3.5x40	40	3,5	6,5	200	3195066
4758 3.5x45	45	3,5	6,5	200	3195074
4758 3.5x50	50	3,5	6,5	200	3195082
4758 4.0x15	15	4	7,5	200	3195201
4758 4.0x20	20	4	7,5	200	3195228
4758 4.0x25	25	4	7,5	200	3195236
4758 4.0x30	30	4	7,5	200	3195244
4758 4.0x35	35	4	7,5	200	3195252
4758 4.0x40	40	4	7,5	200	3195260
4758 4.0x45	45	4	7,5	200	3195279
4758 4.0x50	50	4	7,5	200	3195287
4758 4.5x25	25	4,5	8,2	200	3195422
4758 4.5x30	30	4,5	8,2	200	3195430
4758 4.5x35	35	4,5	8,2	200	3195449
4758 4.5x40	40	4,5	8,2	200	3195457
4758 4.5x45	45	4,5	8,2	200	3195465
4758 4.5x50	50	4,5	8,2	200	3195473
4758 5.0x30	30	5	9,5	200	3195635
4758 5.0x35	35	5	9,5	200	3195643
4758 5.0x40	40	5	9,5	200	3195651
4758 5.0x45	45	5	9,5	200	3195678
4758 5.0x50	50	5	9,5	200	3195686
4758 5.0x60	60	5	9,5	200	3195694
4758 6.0x30	30	6	12	200	3195910
4758 6.0x40	40	6	12	200	3195929
4758 6.0x50	50	6	12	200	3195937
4758 6.0x60	60	6	12	200	3195945

Stahl gehärtet, galvanisch verzinkt und hostaflonbeschichtet. Panhead mit kombiniertem Kreuz- und Schraubendreher Schlitz (Pozidrive Gr. 2 außer Ø 6 mm Pozidrive Gr. 3). Die Verwendung der SPRINT-Schrauben führt zu erheblich verkürzten Einschraubzeiten gegenüber herkömmlichen Schrauben. Bewirkt wird dieser spürbare Vorteil durch die Greifspitze mit dem 1. Gang, der auf das 2-gängige Gewinde führt.
Einsatzgebiete: Holz, Spanplatten, Rigips-Platten, Kunststoffdübel.

St G



Sprint-Schraube, mit Torx

Typ	Maß L mm	Maß D mm	Kopf- Ø mm	Mindest- bestell- menge Stück	Art.-Nr.
4758T 3.5x15	15	3,5	6,5	200	3198016
4758T 3.5x20	20	3,5	6,5	200	3198018
4758T 3.5x25	25	3,5	6,5	200	3198020
4758T 3.5x30	30	3,5	6,5	200	3198022
4758T 3.5x35	35	3,5	6,5	200	3198024
4758T 3.5x40	40	3,5	6,5	200	3198026
4758T 4.0x15	15	4	7,5	200	3198030
4758T 4.0x20	20	4	7,5	200	3198032
4758T 4.0x25	25	4	7,5	200	3198034
4758T 4.0x30	30	4	7,5	200	3198036
4758T 4.0x35	35	4	7,5	200	3198038
4758T 4.0x40	40	4	7,5	200	3198040
4758T 4.0x45	45	4	7,5	200	3198042
4758T 4.0x50	50	4	7,5	200	3198044
4758T 4.5x30	30	4,5	8,2	200	3198054
4758T 4.5x35	35	4,5	8,2	200	3198056
4758T 4.5x40	40	4,5	8,2	200	3198058
4758T 4.5x45	45	4,5	8,2	200	3198060
4758T 4.5x50	50	4,5	8,2	200	3198062
4758T 5.0x30	30	5	9,5	200	3198073
4758T 5.0x35	35	5	9,5	200	3198075
4758T 5.0x40	40	5	9,5	200	3198077
4758T 5.0x45	45	5	9,5	200	3198079
4758T 5.0x50	50	5	9,5	200	3198081

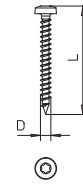

Stahl gehärtet, galvanisch verzinkt und hostafionbeschichtet. Panhead mit T-Bit (Innensechsrund), die Gr. Ø 3 mm T10, Ø 3,5 mm T15, Ø 4 und 4,5 mm T20, Ø 5 mm T25.
Die Verwendung der SPRINT-Schrauben führt zu erheblich verkürzten Einschraubzeiten gegenüber herkömmlichen Schrauben. Bewirkt wird dieser spürbare Vorteil durch die Greifspitze mit dem 1. Gang, der auf das 2-gängige Gewinde führt.
Einsatzgebiete: Holz, Spanplatten, Rigips-Platten, Kunststoffdübel.





Nägel



Nägel

250

Stahlnägel

St BK

Stahlnagel



Typ	Maß L mm	Maß d mm	Mindest- bestell- menge Stück	Art.-Nr.
362 16 BK	16	2	1000	3353168
362 18 BK	18	2	1000	3353184
362 23 BK	23	2	1000	3353230
362 30 BK	30	2	1000	3353303
362 40 BK	40	2	1000	3353400
362 50 BK	50	2	1000	3353508
362 60 BK	60	2	1000	3353605

Stahl gehärtet, blau angelassen, mit Linsenkopf.

Stahlnagel

St G



Typ	Maß L mm	Maß d mm	Mindest- bestell- menge Stück	Art.-Nr.
362 Z 16 G	16	2	1000	3354164
362 Z 18 G	18	2	1000	3354180
362 Z 23 G	23	2	1000	3354237
362 Z 30 G	30	2	1000	3354296
362 Z 40 G	40	2	1000	3354407
362 Z 50 G	50	2	1000	3354504
362 Z 60 G	60	2	1000	3354601

Stahl gehärtet, galvanisch verzinkt, mit Linsenkopf.

Hakennägel

St BK

Hakennagel



Typ	Maß L mm	Maß d mm	Maß B mm	Mindest- bestell- menge Stück	Art.-Nr.
1101 3x40	40	3	18	250	3341046
1101 3x50	50	3	18	250	3341054
1101 3x60	60	3	18	250	3341062
1101 3x70	70	3	18	250	3341070
1101 3.4x50	50	3,4	18	250	3341496
1101 3.4x60	60	3,4	18	250	3341607
1101 3.4x70	70	3,4	18	250	3341704
1101 3.4x80	80	3,4	18	250	3341801
1101 3.4x90	90	3,4	18	250	3341909
1101 3.4x100	100	3,4	18	250	3341992

Stahl, mit 18-mm-Haken am Kopf.

St G

Hakennagel

Typ	Maß L mm	Maß d mm	Maß B mm	Mindestbestellmenge Stück	Art.-Nr.
1101 Z 40 G	40	3	18	250	3342042
1101 Z 50 G	50	3	18	250	3342050
1101 Z 60 G	60	3	18	250	3342069
1101 Z 70 G	70	3	18	250	3342077
1101 Z3.4x50 G	50	3,4	18	250	3342506
1101 Z3.4x60 G	60	3,4	18	250	3342603
1101 Z3.4x70 G	70	3,4	18	250	3342700
1101 Z3.4x80 G	80	3,4	18	250	3342808



Stahl, galvanisch verzinkt, mit 18-mm-Haken am Kopf.

St BK

Stahlwandhaken

Typ	Maß L mm	Maß d mm	Maß B mm	Mindestbestellmenge Stück	Art.-Nr.
716 3X50 BK	50	3	18	100	3347052
716 3X60 BK	60	3	18	100	3347060
716 3X70 BK	70	3	18	100	3347079

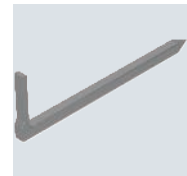
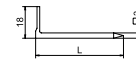

Stahl, blank (St), gehärtet, blau angelassen aus Vierkantstahl.

Impu-Stahlnägel

St BK

Impu-Stahlnagel

Typ	Maß L mm	Maß d mm	Mindestbestellmenge Stück	Art.-Nr.
500 12	12	2	1000	3360121
500 16	16	2	1000	3360164
500 18	18	2	1000	3360180
500 23	23	2	1000	3360237
500 30	30	2	1000	3360296
500 40	40	2	1000	3360407
500 50	50	2	1000	3360504
500 60	60	2	1000	3360601

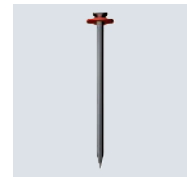

Stahl gehärtet, blau angelassen, mit Vulkanfiberscheibe.

Siko-Nägel

St BK

Siko-Nagel





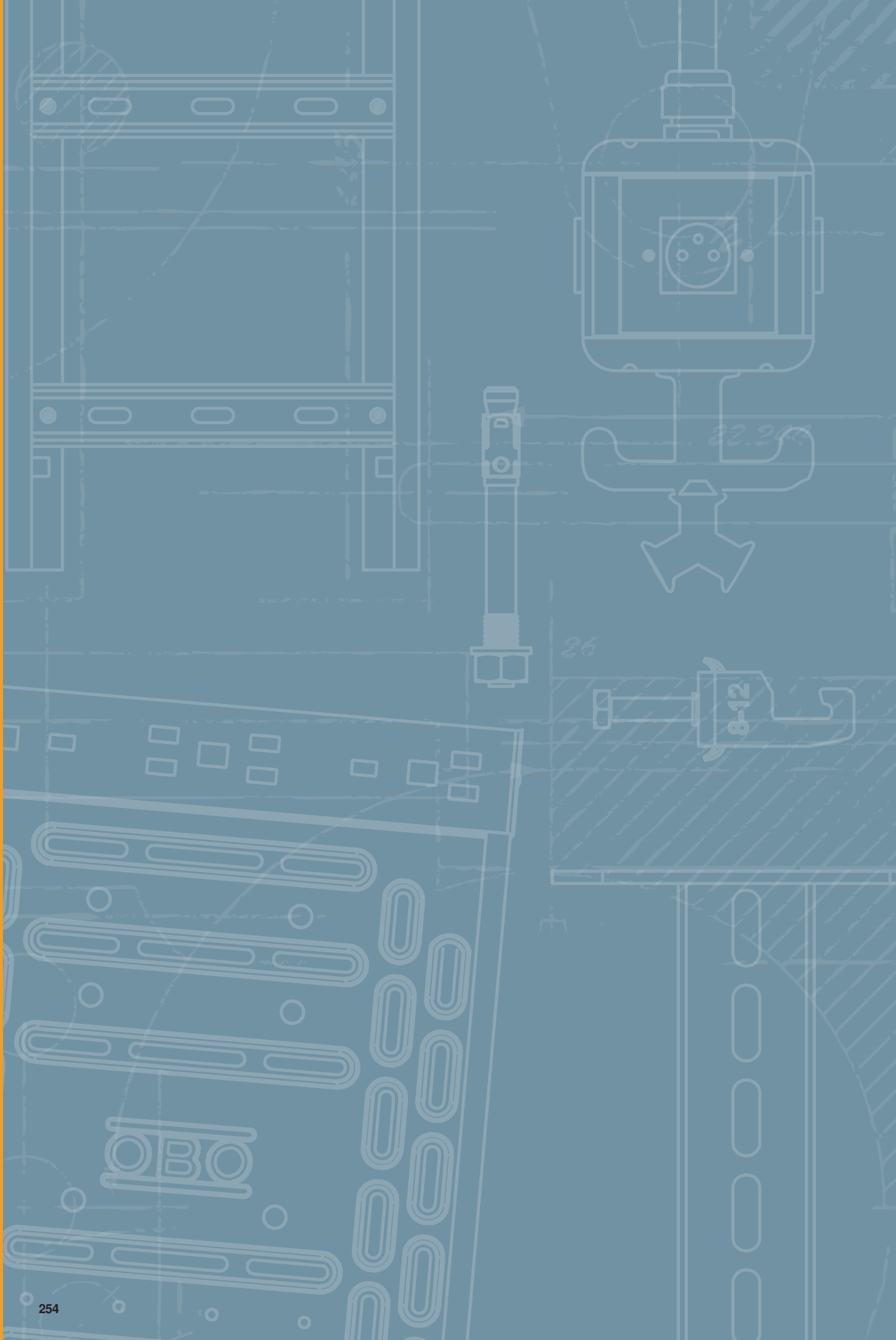

Typ	Maß L mm	Maß d mm	Mindestbestellmenge Stück	Art.-Nr.
511 12	12	2	1000	3366111
511 16	16	2	1000	3366162
511 18	18	2	1000	3366189
511 23	23	2	1000	3366235
511 30	30	2	1000	3366308
511 40	40	2	1000	3366405
511 50	50	2	1000	3366502
511 60	60	2	1000	3366596



Stahl gehärtet, blau angelassen, mit Sicherheitskopf aus Polyethylen.









































Verzeichnisse

	Prüfzeichen	256
	Piktogrammerklärung	258
	Alphabetisches Verzeichnis	262
	Nummerisches Verzeichnis	266
	Typenverzeichnis	272
	Aktuelle Verkaufs- und Lieferbedingungen unter www.obo.de/vlb	

























Prüfzeichen

	American Bureau of Shipping, USA		Underwriters Laboratories Inc., USA + CSA, Kanada
	AENOR, Producto Certificado, Spanien		Österreichischer Verband für Elektrotechnik, Österreich
	STOWARZYSZENIE ELEKTRYKÓW POLSKICH, Polen		ISTITUTO ITALIANO DEL MARCHO DI QUALITÀ, Italien
	Blitzstrom geprüft		RINA 1861, Ship Classification, Certification and Services
	Blitzstrom geprüft Klasse H (100kA)		Underwriters Laboratories Inc., USA
	CEBEC, Belgien		SEMKO An Inchcape Testing Services Company, Schweden
	Canadian Standards Association, Kanada		Eidgenössisches Starkstrominspektorat, Schweiz
	DEMKO, Danmarks Elektriske Materielkontrol, Dänemark		South African Bureau of Standards
	Deutsches Institut für Bautechnik Berlin, Deutschland		schockgeprüft, Bundesamt für Zivilschutz, Deutschland
	Det Norske Veritas		Sähkötarkastuskeskus Elinspektionscentralen Electrical Inspectorate, Finnland
	ENEC Österreich		Underwriters Laboratories Inc., USA
	ATEX Zertifikat für explosionsgeschützte Bereiche		Underwriters Laboratories Inc., USA
	ELEKTROTECHNICKÝ ZKUŠEBNÍ ÚSTAV, Tschechische Republik		Verband der Elektrotechnik, Elektronik, Informationstechnik e.V., Deutschland
	FIMKO, Finnland		Verband der Elektrotechnik, Geprüfte Sicherheit
	Forschungs- und Materialprüfungsanstalt, Deutschland		5 Jahre Gewährleistung
	Russland, GOST The State Committee for Standards		
	Prüfzeichen für techn. Arbeitsmittel, VDE Prüf- und Zertifizierungsinstitut Offenbach, Deutschland		
	halogenfrei; ohne Chlor, Fluor und Brom		
	INMETRO, Brasilien		
	KEMA-KEUR, Niederlande		
	Kennzeichnung metrischer Produkte		
	MAGYAR ELEKTROTECHNIKAI ELLENŐRZŐ INTÉZET Budapest, Ungarn		
	NEMKO, Norwegen		
	AFNOR Gütezeichen des französischen Normungsinstituts		





Piktogrammerklärung





Oberflächen

 FS	bandverzinkt
 FSK	bandverzinkt/kunststoffbeschichtet
 DD	bandverzinkt Zink/Aluminium, Double Dip
 BK	blank
 2B	blank, nachbehandelt
 EL	eloxiert
 F	feuerverzinkt
 G	galvanisch verzinkt
 GK	galvanisch verzinkt/kunststoffbeschichtet
 GCL	galvanisch verzinkt, gelb chromatiert
 GGP	galvanisch verzinkt, gelb passiviert
 GTP	galvanisch verzinkt, transparent passiviert
 GR	grundiert
 L	lackiert
 SG	schweißgrundiert
 FT	tauchfeuerverzinkt
 FT SO	tauchfeuerverzinkt 85µm
 Cu	verkupfert
 N	vernickelt
 ZD	verzinkt, Deltatone 500
 ZDM	verzinkt, MAGNI 565
 GA	zinkaluminiumbeschichtet, Galfan
 ZL	Zinklamelle







Konformitätszeichen

	Communautés Européennes, EG Konformitätserklärung nach EG-Richtlinien
	RoHS conform



















Qualitätszeichen

	halogenfrei; ohne Chlor, Fluor und Brom
	flammwidrig 650°C
	flammwidrig 750°C
	flammwidrig 960°C
	UV RESISTANT



Spezifische Produktsymbole

	Durchmesser 60 mm
	Durchmesser 68 mm
	Schutzgerät nach DIN EN 61643-11 bzw. IEC 61643-11
	Übergang von LPZ 2 auf 3
	Akustische Signalisierung
	Allgemeine bauaufsichtliche Zulassung

Anwendungen

	Fernsignalisierung
	Akustische Signalisierung
	Integrated Service Digital Network, ISDN-Anwendungen
	Digital Subscriber Line, DSL-Anwendungen
	Analoge Telekommunikation
	Kategorie 5 Twisted-Pair
	Channel Performance nach amerikanischem Standard EIA/TIA
	Mess- Steuer- und Regelanlagen
	TV Anwendungen
	SAT-TV Anwendungen
	Multibase-Unterteil
	LifeControl
	Eigensicheres Schutzgerät für explosionsgefährdete Bereiche
	Channel Performance nach ISO / IEC 11801
	Power over Ethernet
	230/400 V-System
	Schutzart IP 54
	Schutzart IP 65

Blitzschutzklassen

	Schutzgerät nach DIN EN 61643-11 bzw. IEC 61643-11
	Kombinationsschutzgerät aus Typ 1 und Typ 2
	Schutzgerät nach DIN EN 61643-11 bzw. IEC 61643-11

Blitzschutzklassen

	Schutzgerät nach DIN EN 61643-11 bzw. IEC 61643-11
	Schutzgerät nach DIN EN 61643-11 bzw. IEC 61643-11

Blitzschutzzonen

	Übergang von LPZ 0 auf 1
	Übergang von LPZ 0 bis 2
	Übergang von LPZ 0 bis 3
	Übergang von LPZ 1 auf 2
	Übergang von LPZ 1 bis 3
	Übergang von LPZ 2 auf 3

BSS-Funktionserhaltmontage

	Brandgeprüfte Systeme
	Fluchtweg-Deckenmontage Kabelklammer
	OBO Grip Verlegeart Wand
	OBO Grip Verlegeart Decke
	Kabelklammer Funktionserhalt Deckenmontage

BSS-Dübel

	Brandschutz-Dübel
	Brandschutz-Schraubanker

BSS-Prüfzeichen/Baustoffklasse

	Funktionserhaltklasse E30
	Funktionserhaltklasse E90

Bügelzellen Fußformen

	Bügelzelle f. C-Profileschiene, Schlitzweite 11-12 mm
	Bügelzelle f. C-Profileschiene, Schlitzweite 16-17 mm
	Bügelzelle f. C-Profileschiene, Schlitzweite 18-22 mm

Durchmesser

	Durchmesser 60 mm
	Durchmesser 68 mm
	Durchmesser 70 mm
	Durchmesser 74 mm

Einführungen

	4 Kabeleinführungen
	6 Kabeleinführungen
	7 Kabeleinführungen
	8 Kabeleinführungen
	9 Kabeleinführungen
	10 Kabeleinführungen
	12 Kabeleinführungen
	10 Kabeleinführungen ECO
	12 Kabeleinführungen ECO
	14 Kabeleinführungen ECO
	16 Kabeleinführungen
	18 Kabeleinführungen ECO
	24 Kabeleinführungen

Gewinde Verschraubungen

	Gewinde Metrisch
	Gewinde Pg

Größe der Einführungen

	Einführung M20
	Einführung M25
	Einführung M32
	Einführung M40

KTS-Seitenhöhen









	Kabelrinne, Seitenhöhe 35 mm
	Kabelrinne, Seitenhöhe 60 mm
	Kabelrinne, Seitenhöhe 85 mm
	Gitterrinne, Seitenhöhe 35 mm
	Gitterrinne, Seitenhöhe 55 mm

Materialien



	Flachstahl
	Winkelstahl
	U-Stahl
	Rundmaterial

Piktogrammerklärung

Nennquerschnitt

	Nennquerschnitt 1,5 mm ²
	Nennquerschnitt 1,5-2,5 mm ²
	Nennquerschnitt 2,5 mm ²
	Nennquerschnitt 2,5-4 mm ²
	Nennquerschnitt 4 mm ²
	Nennquerschnitt 4-6 mm ²
	Nennquerschnitt 6 mm ²
	Nennquerschnitt 10 mm ²
	Nennquerschnitt 16 mm ²



Nennspannung

	Nennspannung 400 V
	Nennspannung 500 V
	Nennspannung 660 V





Poligkeit

	3polig
	5polig
	7polig
	8polig
	10polig
	12polig



Schlitzweiten

	Schlitzweite 7,5 mm
	Schlitzweite 11 mm
	Schlitzweite 11-12 mm
	Schlitzweite 12 mm
	Schlitzweite 15 mm
	Schlitzweite 16 mm
	Schlitzweite 16,5 mm
	Schlitzweite 16-17 mm
	Schlitzweite 17 mm
	Schlitzweite 18 mm
	Schlitzweite 22 mm
	Schlitzweite 35 mm











Schraubenköpfe

	Schlitzschraube
	Torxschraube
	Kreuz- und Schlitzschraube
	Kreuzschlitz Pozidrive











Schussgeräte

	Bolzensetzgerät
	gas-/akkubetriebenes Setzgerät





Schutzart

	Schutzart IP 20
	Schutzart IP 30
	Schutzart IP 31
	Schutzart IP 44
	Schutzart IP 54
	Schutzart IP 55
	Schutzart IP 65
	Schutzart IP 66
	Schutzart IP 67
	Schutzart IP 68

Werkstoffe Metalle

	Aluminium
	Aluminium/Stahl
	Edelstahl, rostfrei
	Edelstahl, rostfrei
	Edelstahl, rostfrei
	Kupfer
	Messing
	Stahl
	Temperguss
	Zinkdruckguss

Werkstoffe Kunststoffe

	Acrylnitril-Butadien-Styrol
	Duroplast, Aminoplast Typ 131.5
	Duroplast, Melaminharz Typ 150
	Ethylenvinylacetat

Werkstoffe Kunststoffe

FA	Faserdichtwerkstoff DIN 28091
GFK	Glasfaserverstärkter Kunststoff
NBR SBR	Kautschuk-Mischung
NBR	Nitril-Kautschuk
PETR	Petrolatum
PA	Polyamid
PA/ GF	Polyamid, glasfaserverstärkt
PBPT	Polybutylenterephthalat
PC	Polycarbonat
PE	Polyethylen
PP	Polypropylen
PP/ GF	Polypropylen, glasfaserverstärkt
PS	Polystyrol
PVC	Polyvinylchlorid
ZELL PC	Zell - Polyethylen



Alphabetisches Inhaltsverzeichnis

A

Abhängekette; 210
Abstandschelle 732; 134-135, 137-140
Abstandschelle 733; 134, 136, 141-145
Allzweckdübel; 49
Angler-Spreizdübel; 48
Ankerstange; 71
Aufhängeöse; 231-232
Ausbläser; 71
Auspresspistole für 10:1 Koaxialkartuschen; 70
Auspresspistole für 280 ml- und Side-by-side-; 70
Kartuschen

B

Befestigungsschelle; 13, 32, 75, 104, 125, 150-159
Befestigungsschelle 1015 D; 152
Befestigungsschelle 1015, mittel; 151
Befestigungsschelle 1594, einlappig, schwere; 156
Ausführung
Befestigungsschelle 604, leicht; 150
Befestigungsschelle 605, mittel; 157-159
Befestigungsschelle 605, mittel V4A; 159
Befestigungsschelle 822, schwer; 153-154
Befestigungsschelle 822, schwer V4A; 154
Befestigungsschelle 823, schwer; 159
Befestigungsschelle, Werksnorm 7855, einlappig; 155
Befestigungsschelle, Werksnorm 7855, zweilappig; 156
BKS-Klemmschelle; 84
Blitz-ISO-Schelle; 100
Blitz-ISO-Schelle, aufschraubbar; 100
Bolzenanker BZ; 63, 66
Bolzenanker BZ3; 66
Brandschutz-Schraubanker; 55-57
Bügelschelle 2056 F-Fuß, 1-fach,; 192-193
Kunststoffdruckwanne
Bügelschelle 2056 F-Fuß, 3-fach,; 194
Kunststoffdruckwanne
Bügelschelle 2056 F-Fuß, 3-fach, Metalldruckwanne; 196
Bügelschelle 2056 H-Fuß, 1-fach, Metalldruckwanne; 178
Bügelschelle 2056 N-Fuß, 1-fach, Metalldruckwanne; 167
Bügelschelle 2056 N-Fuß, 2-fach, Metalldruckwanne,; 168
FT
Bügelschelle 2056 U-Fuß, 1-fach, Metalldruckwanne; 188
Bügelschelle 2056 W-Fuß, 1-fach, Metalldruckwanne; 199
Bügelschelle 2056 W-Fuß, 2-fach, Metalldruckwanne; 200
Bügelschelle F-Fuß 1-fach, Kunststoffdruckwanne; 192
Bügelschelle F-Fuß 1-fach, Metalldruckwanne; 194-195
Bügelschelle F-Fuß 2-fach, Kunststoffdruckwanne; 193
Bügelschelle F-Fuß 2-fach, Metalldruckwanne; 195
Bügelschelle H-Fuß 1-fach, Kunststoffdruckwanne; 169-171
Bügelschelle H-Fuß 1-fach, Metalldruckwanne; 176-177
Bügelschelle H-Fuß 2-fach, Kunststoffdruckwanne; 172-174
Bügelschelle H-Fuß 2-fach, Metalldruckwanne; 179-180
Bügelschelle H-Fuß 3-fach, Kunststoffdruckwanne; 175
Bügelschelle H-Fuß 3-fach, Metalldruckwanne; 181
Bügelschelle N-Fuß 1-fach, für Schirmanschluss,; 168
Metalldruckwanne
Bügelschelle N-Fuß 1-fach, Kunststoffdruckwanne; 165-166
Bügelschelle N-Fuß 1-fach, Metalldruckwanne; 167
Bügelschelle N-Fuß 2-fach, Kunststoffdruckwanne; 166
Bügelschelle RS-Fuß 1-fach, Metalldruckwanne; 201
Bügelschelle U-Fuß 1-fach, Kunststoffdruckwanne; 182-183
Bügelschelle U-Fuß 1-fach, Kunststoffdruckwanne; 184
Bügelschelle U-Fuß 1-fach, Metalldruckwanne; 187, 189
Bügelschelle U-Fuß 2-fach, Kunststoffdruckwanne; 185
Bügelschelle U-Fuß 2-fach, Metalldruckwanne; 190

Bügelschelle U-Fuß 3-fach, Kunststoffdruckwanne; 186, 191
Bügelschelle U-Fuß 3-fach, Metalldruckwanne; 190
Bügelschelle W-Fuß 1-fach, Kunststoffdruckwanne; 197
Bügelschelle W-Fuß 1-fach, Kunststoffdruckwanne; 198
Bügelschelle W-Fuß 1-fach, Metalldruckwanne; 200
Bügelschelle W-Fuß 2-fach, Kunststoffdruckwanne; 199
Bügelschelle, Befestigung von Bänderdern; 181
Bügelschelle, Hammerkopffuß 3-Einleiteranschluss; 203
Bügelschelle, U-Fuß 3-Einleiteranschluss; 203
Bündelschelle; 202

D

Dämmstoffdübel; 49
Deckenauslass; 122
Deckenhaken; 230-231
Distanzhülsen für isolierte Decken; 73
Distanzmuffe; 235
Distanzstück; 93, 132
Doppelflanschdübel; 50
Doppel-ISO-Nagelschelle; 108
Doppelnippel; 228
Doppel-Steckschelle; 84
Doppelwanne, Metall; 205
Drahtseilklemme; 216-217
Druck-ISO-Schelle 3050, 1-fach lichtgrau; 95
Druck-ISO-Schelle 3050, 2-fach lichtgrau; 95
Druck-ISO-Schelle 3051, 1-fach lichtgrau; 96
Druck-ISO-Schelle 3052, 1-fach lichtgrau; 96

E

Einfach-Steckschelle; 84
Einschlaganker, Ausführung mit Kragen; 63-64

F

Fächerscheibe DIN 6798; 238
Fächerscheibe DIN 6798 A2; 238
Fächerscheibe DIN 6798 A4; 238
Federklappdübel; 60
Federring; 239
Federring V4A; 239
Fix-ISO-Spanndrahtschelle; 216
Flachkopfschraube; 221-222
Flachkopfschraube mit Innen-Torx, Edelstahl; 222
Flachkopfschraube mit Innen-Torx, Stahl; 221
Flachrundschraube mit Kombimutter; 220
Flachrundschraube mit Kombimutter V2A; 220
Flachrundschraube mit Scheibe und Mutter; 220-221

G

Gasbetondübel; 50
Gegenwanne, Kunststoff universal; 204
Gegenwanne, Metall universal; 204
Gerüstöse; 232
Gewebe Montageband; 212
Gewindestange; 234
Gipskartondübel; 50
GOLDEN SPRINT, mit Kreuzschlitz; 248
GOLDEN SPRINT, mit Torx; 249
Greif-ISO-Schelle, 1-fach; 97
Greif-ISO-Schelle, 2-fach; 97
Greif-ISO-Schelle, 3-fach; 98
GRIP "M" 15; 129
GRIP "M" 30; 129
GRIP "M" 70; 130
Grip 10; 87-88
GRIP 10 flammwidrig; 88



GRIP 20; 88-89
 GRIP 20 flammwidrig; 89
 GRIP 40; 88-89
 GRIP 40 flammwidrig; 89
 Großflächenscheibe; 237-238
 Großflächenscheibe Stahl; 237
 Großflächenscheibe V2A; 237
 Großflächenscheibe V4A; 237

H

Haft-Clip Typ 2025, lichtgrau; 110
 Haft-Clip Typ 2025, reinweiß; 110
 Haft-Clip Typ 2026, lichtgrau; 110
 Haft-Clip Typ 2026, reinweiß; 110
 Haft-Clip Typ 2027, lichtgrau; 111
 Haft-Clip Typ 2028, lichtgrau; 111
 Haft-Clip Typ 4039, ohne Nagel, lichtgrau; 111
 Haft-Clip Typ 4040, ohne Nagel, lichtgrau; 111
 Haft-Clip Typ 4041, ohne Nagel, lichtgrau; 112
 Haft-Clip Typ 4042, ohne Nagel, lichtgrau; 112
 Haft-Clip Typ 4043, ohne Nagel, lichtgrau; 112
 Haft-Clip Typ 4044, ohne Nagel, lichtgrau; 112
 Hakennagel; 252-253
 Hohldeckenanker Easy; 64

I

Impu-Fix-Stegleitungs-Schnellkleber; 122
 Impu-Stahlnagel; 253
 Injektionsmörtel in Kartusche 300 ml; 70
 Injektionsmörtel in Kartusche 420 ml; 70
 ISO-Nagel-Clip Typ 2004, lichtgrau; 113
 ISO-Nagel-Clip Typ 2005, lichtgrau; 113
 ISO-Nagel-Clip Typ 2006, lichtgrau; 113
 ISO-Nagel-Clip Typ 2007, lichtgrau; 113
 ISO-Nagel-Clip Typ 2008, lichtgrau; 114
 ISO-Nagel-Clip Typ 2009, lichtgrau; 114
 ISO-Nagel-Clip Typ 2010, lichtgrau; 114
 ISO-Nagel-Clip Typ 2011, lichtgrau; 114
 ISO-Nagel-Clip Typ 2012, lichtgrau; 115
 ISO-Nagel-Clip Typ 2014, lichtgrau; 115
 ISO-Nagel-Clip Typ 2016, lichtgrau; 115
 ISO-Nagel-Clip Typ 2018, lichtgrau; 115
 ISO-Nagel-Clip Typ 2020, lichtgrau; 116
 ISO-Nagelschelle Typ 4028 2-4; 104
 ISO-Nagelschelle Typ 4029 4-7; 105
 ISO-Nagelschelle Typ 4030 7-11; 105
 ISO-Nagelschelle Typ 4031 10-14; 106
 ISO-Nagelschelle Typ 4031 14-17; 106
 ISO-Nagelschelle Typ 4032 16-20; 107

K

Kabelbinder, schwarz, UV- und witterungsbeständig; 120
 Kabelbinder, weiß; 120
 Kabelbinderschelle CTC; 102-103
 Kabelclip; 116
 Kabelklammer für 10 Leitungen; 132
 Kabelklammer für 16 Leitungen; 132
 Kabelklammer für 8 Leitungen; 132
 Kabelklammer mit Schlagdübel, für 16 Leitungen; 92
 Kabelklammer mit Schlagdübel, für 8 Leitungen; 92
 Kabelklammer mit Steckdübel; 92
 Kabelklammer, für 10 Leitungen; 90-91
 Kabelklammer, für 10 Leitungen, anschießbar; 91
 Kabelklammer, für 10 Leitungen, flammwidrig; 91
 Kabelklammer, für 16 Leitungen; 91-92
 Kabelklammer, für 16 Leitungen, anschießbar; 92

Kabelklammer, für 16 Leitungen, flammwidrig; 91
 Kabelklammer, für 8 Leitungen; 90
 Kabelklammer, für 8 Leitungen, anschießbar; 90
 Kabelklammer, für 8 Leitungen, flammwidrig; 90
 Kippdübel; 60-61
 Klick-Snap Schelle; 84
 Kombimutter; 220, 240-241
 Kunststoff-Siebhülse; 71

L

Lösungsmittelgemisch; 122

M

Markierungsspreizwerkzeug für Einschlaganker; 64
 Mauernut-Klemmschelle; 109
 Messingspreizdübel; 59
 Metallspreizdübel; 52, 59
 Mischrohre; 72
 MMS Sechskant; 56-57
 MMS-ST mit Gewinde; 56
 Multi-Quick-Schelle; 76, 80-81
 Multi-Quick-Schelle, metrisch; 81

N

Nagelanker N mit Gewinde; 61-62
 Nagelanker N mit Gewinde, A5; 62
 Nagelanker N mit Gewinde, V4A; 61
 Nagelanker N-K mit Nagelkopf; 62
 Nagelanker N-K mit Nagelkopf A5; 62
 Nagelanker N-K mit Nagelkopf, V4A; 62
 Nagel-Fix 2.0; 109
 Nagel-Fix, mit Nagel; 109
 Nagel-Fix, ohne Nagel; 109

O

OBO-Dübel; 58

P

Porenbetondübel mit Außengewinde; 64

Q

Quick-Schelle, ALU; 127
 Quick-Schelle, flammwidrig reinweiß; 79
 Quick-Schelle, flammwidrig steingrau; 79
 Quick-Schelle, lichtgrau; 78
 Quick-Schelle, schwarz; 79

R

Rabitzaufhänger; 232
 Reihen-Druck-Schelle, lichtgrau; 94
 Reihenschelle; 117-118
 Reihenschelle, schwarz; 118
 Ringanker MMS-plus R, mit Setzwerkzeug; 57
 Ringöse; 231
 Rundkopfancker MMS-plus P 7,5x75, mit Panhead, aus; 55
 Edelstahl A4

S

Schlagdübel; 49-50, 92
 Schlagschelle; 116
 Schlitzband, gebogen; 210
 Schlitzband, Ringe; 210
 Schlitzband, Stäbe; 210
 Schraub-Abstandschelle; 146-149
 Schraub-Abstandschelle, schwere Ausführung M10; 149
 Schraub-Abstandschelle, schwere Ausführung M6; 148

Alphabetisches Inhaltsverzeichnis

Schraub-Abstandschelle, schwere Ausführung M8; 148
Schraub-Abstandschelle, universal; 146
Schraubanker MMS-plusl; 56
Schraubdübel mit M6-Gewinde; 58
Schraubdübel mit M8-Gewinde; 58
Schraubensicherungskleber; 242
SDS-Adapter; 72
SDS-Verlängerung; 72
Sechskantanker MMS-plus SS, mit angepresster; 57
Scheibe, aus Edelstahl A4, Größe 10
Sechskantholzschraube DIN 571; 245
Sechskantmutter DIN 934; 240
Sechskantmutter ISO 4032; 240
Sechskantmutter mit Unterkopfverzahnung DIN 6923; 241
Sechskantschraube DIN 933; 224-225
Sechskantschraube DIN 933 V2A; 224
Sechskantschraube DIN 933 V4A; 225
Sechskantschraube M12; 227
Sechskantschraube mit Mutter und Scheibe; 226
Sechskantschraube mit Scheibe Fächerscheibe und; 226
Mutter
Sechskantschraube mit Scheibe und Mutter; 225-226
Sechskantschraube mit Unterlegscheibe, Zahnscheibe; 226-227
und Mutter
Seilkausche; 215
Setzeisen; 59
Setzeisen mit Handschutz; 59
Setzwerkzeug für Bohrhammer; 65
Setzwerkzeug für Handhammer; 65
Setzwerkzeug für Nagelanker; 63
S-Haken; 231
Siko-Nagel; 253
Sockel-Klemmschelle, 1-fach; 101
Sockel-Klemmschelle, 2fach; 101
SOM-Schelle, 1-fach; 99
SOM-Schelle, 1-fach schwer entflammbar; 99
Spannband SBR 15; 208
Spannband SBR 8; 208
Spannbandverschluss SBV 15; 209
Spannbandverschluss SBV 8; 208
Spanndrahtschelle; 215-216
Spanndrahtschelle, Polystyrol; 215
Spannschloss; 214
Spannzange; 209
Spanplattenschraube, mit Torx, Panhead, Edelstahl; 244
Spanplattenschraube, mit Torx, Senkkopf, Edelstahl; 244
Sprint-Schraube, mit Kreuzschlitz; 246
Sprint-Schraube, mit Torx; 247
Stahldraht-Spannseil; 214
Stahlnagel; 252-253
Stahl-Reinigungsbürste; 72
Stahlwandhaken; 253
starQuick-Schelle; 76, 82-83
Steckdübel für Kabelbinder; 85
Steckdübel mit Pilzkopf; 85

T

Tellerkopfschraube HT 10; 245
Tellerkopfschraube HT 6; 245
TS-Aufhängeöse; 232
TS-Deckenhaken; 231

U

Universaldübel; 48
Unterlegscheibe F; 236
Unterlegscheibe ISO 7089; 236

Unterlegscheibe ISO 7093; 236
Unterlegscheibe V2A; 236
Unterlegscheibe V4A; 236

V

Verbindungsmuffe; 234

Z

Zugentlastungsschelle 7901; 160
Zugentlastungsschelle 7902; 160
Zugentlastungsschelle 7903; 161
Zugentlastungsschelle 7904; 161
Zugentlastungsschelle 7905; 162
Zugentlastungsschelle 7908; 162
Zugentlastungsschelle 7909; 162
Zylinderkopfschraube; 227



Numerisches Verzeichnis

GTIN	Art.-Nr.	Seite	GTIN	Art.-Nr.	Seite	GTIN	Art.-Nr.	Seite	GTIN	Art.-Nr.	Seite	GTIN	Art.-Nr.	Seite
	€/100 St.			€/100 St.			€/100 St.							
5000792	1003038	150	5567134	1014536	153	5029892	1044109	156	6849086	1186143	180	6848447	1186456	171
5000853	1003046	150	5567493	1014544	153	5029953	1044125	156	6848973	1186149	177	6848454	1186457	174
5000914	1003054	150	5567554	1014552	153	5030010	1044141	156	6848980	1186150	180	6848461	1186462	171
5000976	1003062	150				5030072	1044176	156	6848997	1186156	177	6848485	1186469	171
5001034	1003070	150	5015130	1015095	159	5030133	1044192	156	6849000	1186157	180	6848492	1186476	171
5001096	1003089	150	5015192	1015117	159	5030195	1044214	156	6849109	1186162	177	6849772	1186502	187
5001157	1003097	150	5015253	1015133	159	5030256	1044230	156	6849116	1186163	180	6849789	1186503	190
5001218	1003100	150	5015314	1015168	159	5030317	1044257	156	6849123	1186169	177	6849819	1186504	190
5001270	1003119	150	5015376	1015214	159				6849130	1186176	177	6849826	1186509	187
5001331	1003127	150	5015437	1015303	159	7366001	1158343	201	6849631	1186202	169	6849833	1186510	190
5001393	1003135	150	5015499	1015362	159	7366032	1158345	201	6846948	1186203	172	6849840	1186511	190
5001454	1003178	150	5015550	1015427	159	7366063	1158349	201	6846955	1186204	175	6849871	1186516	187
5001515	1003194	150	5015611	1015486	159	7366094	1158353	201	6846962	1186209	169	6849888	1186517	190
5001577	1003208	150	5567615	1015494	159	7366124	1158357	201	6846993	1186210	172	6849895	1186518	190
5001638	1003216	150	5567738	1015496	159	7366155	1158361	201	6847006	1186211	175	6849901	1186522	187
5001690	1003232	150	5567790	1015498	159	7366186	1158365	201	6847013	1186216	169	6849932	1186523	190
5566892	1003259	150	5567851	1015500	159	7366216	1158369	201	6847020	1186217	172	6849949	1186524	190
5001751	1003283	150	5567912	1015508	159	7366247	1158373	201	6847051	1186218	175	6849956	1186529	187
5566953	1003321	150				7366278	1158377	201	6847068	1186222	169	6849963	1186530	190
5001812	1003356	150	5449539	1017799	158				6847075	1186223	172	6849994	1186531	190
5001874	1003372	150	5449652	1017837	158	7374891	1167054	168	6847082	1186224	175	6850006	1186536	187
5001935	1003402	150	5449836	1017861	158	7374914	1167058	168	6847112	1186229	169	6850013	1186537	190
5002055	1003461	150	5590170	1017926	158	7374938	1167062	168	6847129	1186230	172	6850020	1186538	190
			5450016	1017950	158	7374952	1167066	168	6847136	1186231	175	6850051	1186542	187
5007456	1009028	151	5589938	1017980	158	7374976	1167070	168	6847143	1186236	169	6850068	1186543	190
5007517	1009036	151	5590057	1017997	158				6847174	1186237	172	6850075	1186544	190
5007579	1009044	151						€/100 St.	6847181	1186238	175	6850082	1186549	187
5007630	1009052	151	5016274	1018078	157	5072492	1174053	181	6847198	1186242	169	6850112	1186550	190
5007692	1009060	151	5016335	1018086	157	5451211	1174509	203	6847204	1186243	172	6850129	1186556	187
5007753	1009079	151	5016397	1018094	157	5451273	1174517	203	6847235	1186244	175	6850136	1186557	190
5007814	1009087	151	5016458	1018108	157	5451334	1174525	203	6847242	1186249	169	6850143	1186562	187
5007876	1009109	151	5016519	1018116	157	5072553	1174541	203	6847259	1186250	172	6850174	1186563	190
5007937	1009117	151	5016571	1018124	157	5072614	1174568	203	6847266	1186256	169	6850181	1186569	187
5007999	1009168	151	5016632	1018132	157	5072676	1174576	203	6847297	1186257	172	6850198	1186576	187
5008057	1009184	151	5016694	1018140	157	5500353	1174606	203	6847303	1186262	169	6850204	1186582	187
5008118	1009192	151	5016755	1018159	157	5500414	1174614	203	6847310	1186263	172	6850235	1186589	187
5008170	1009206	151	5016816	1018167	157	5500476	1174630	203	6847327	1186269	169	6850242	1186597	187
5008231	1009214	151	5016878	1018175	157				6847372	1186276	169	6850259	1186602	189
5008354	1009230	151	5016939	1018183	157	6846900	1186002	176	6847358	1186282	169	6850303	1186609	189
5008712	1009362	151	5016991	1018191	157	6848539	1186003	179	6847365	1186289	169	6850358	1186616	189
5009078	1009427	151	5017059	1018205	157	6848546	1186004	181	6847389	1186297	169	6850389	1186622	189
6458561	1009455	152	5017110	1018213	157	6848553	1186009	176	6847617	1186302	170	6850433	1186629	189
6458578	1009457	152	5017172	1018221	157	6848560	1186010	179	6847624	1186303	173	6850488	1186636	189
6458585	1009459	152	5017233	1018256	157	6848577	1186012	181	6847662	1186309	170	6850532	1186642	189
6458622	1009461	152	5017295	1018264	157	6848584	1186016	176	6847679	1186310	173	6850563	1186649	189
6458639	1009463	152	5017356	1018280	157	6848591	1186017	179	6847716	1186316	170	6850600	1186656	189
6458646	1009465	152	5017417	1018302	157	6848607	1186018	181	6847723	1186317	173	6850624	1186662	189
6458684	1009469	152	5017479	1018337	157	6848614	1186022	176	6847747	1186322	170	6850662	1186669	189
6458691	1009473	152	5017530	1018353	157	6848621	1186023	179	6847778	1186323	173	6850679	1186676	189
6458707	1009475	152	5017592	1018361	157	6848638	1186024	181	6847792	1186329	170	6850730	1186702	182
6458738	1009477	152	5017653	1018396	158	6848645	1186029	176	6847808	1186330	173	6850747	1186703	185
6458745	1009481	152	5017714	1018434	158	6848652	1186030	179	6847846	1186336	170	6850778	1186704	186
6458752	1009485	152	5017776	1018477	158	6848669	1186031	181	6847853	1186337	173	6850785	1186709	182
6458769	1009489	152	5568339	1018507	158	6848676	1186036	176	6847891	1186342	170	6850792	1186710	185
6458790	1009493	152	5017837	1018558	158	6848683	1186037	179	6847907	1186343	173	6850808	1186711	186
			5017899	1018604	158	6848690	1186038	181	6847921	1186349	170	6850839	1186716	182
5911746	1013861	154	5568513	1018639	158	6848706	1186042	176	6847952	1186350	173	6850846	1186717	185
5911753	1013865	154	5912002	1018653	159	6848713	1186043	179	6847969	1186356	170	6850853	1186718	186
5911760	1013869	154	5912064	1018661	159	6848720	1186044	181	6847976	1186357	173	6850860	1186722	182
5911807	1013873	154	5912101	1018669	159	6848737	1186049	176	6847983	1186362	170	6850891	1186723	185
5911814	1013877	154	5912132	1018679	159	6848744	1186050	179	6848010	1186363	173	6850907	1186724</	

Numerisches Verzeichnis

Verzeichnisse

GTIN	Art.-Nr.	Seite	GTIN	Art.-Nr.	Seite	GTIN	Art.-Nr.	Seite	GTIN	Art.-Nr.	Seite	GTIN	Art.-Nr.	Seite
6851409	1186822	183	6853472	1187432	194	6869015	1188108	165	€/100 St.			6599738	1362454	140
6851454	1186829	183	6853601	1187433	195	6869039	1188114	165	5476771	1194372	202	6599745	1362456	140
6851508	1186836	183	6853489	1187438	194	6869077	1188120	165				6599752	1362458	140
6851553	1186842	183	6853618	1187439	195	6869084	1188126	165	5847649	1196597	205	6599769	1362460	140
6851584	1186849	183	6853496	1187444	194	6869091	1188132	165	5847656	1196599	205	6599776	1362462	140
6851621	1186856	183	6853625	1187445	195	6869107	1188138	165	5847663	1196601	205	6599783	1362464	140
6851645	1186862	183	6853502	1187450	194	7405137	1188201	194				6599790	1362467	140
6851683	1186869	183	6853533	1187456	194	7405151	1188204	194	5514039	1197096	204	6599806	1362469	140
6851690	1186876	183	6853687	1187502	195	7405175	1188207	194	5514091	1197134	204	6599813	1362472	140
6851751	1186902	184	6853724	1187508	195	7405199	1188210	194	5514152	1197177	204	6599820	1362474	140
6851768	1186903	185	6853731	1187514	195	7405212	1188215	196	5514213	1197231	204	6599837	1362478	140
6851799	1186904	191	6853748	1187520	195	7405236	1188218	196	5514275	1197290	204	6599844	1362482	140
6851805	1186909	184	6853779	1187526	195	7405250	1188221	196	5514336	1197355	204	6599851	1362486	140
6851812	1186910	185	6853786	1187532	195	7405281	1188224	196	5860297	1197428	204	6599868	1362489	140
6851829	1186911	191	6854028	1187601	192	7416447	1188231	193	5844334	1197479	204	6609352	1362622	139
6851850	1186916	184	6854035	1187603	193	7416478	1188234	193	5821892	1197533	204	6609369	1362624	139
6851867	1186917	185	6854042	1187608	192	7416508	1188237	193	5847632	1197592	204	6609376	1362626	139
6851874	1186918	191	6854196	1187609	193	7416539	1188240	193	5865995	1197606	204	6609383	1362628	139
6851881	1186922	184	6854073	1187614	192	7416560	1188243	193				6609390	1362630	139
6851911	1186923	185	6854202	1187615	193	7416591	1188246	193	6636129	1198012	204	6609406	1362632	139
6851928	1186924	191	6854080	1187620	192	7416621	1188249	193	6636150	1198016	204	6609413	1362634	139
6851935	1186929	184	6854219	1187621	193	7416652	1188252	193	6636167	1198022	204	6609420	1362636	139
6851942	1186930	185	6854097	1187626	192	7416263	1188261	192	6636174	1198028	204	6609437	1362638	139
6851973	1186931	191	6854226	1187627	193	7416294	1188264	192	6636181	1198034	204	6609444	1362640	139
6851980	1186936	184	6854103	1187632	192	7416324	1188267	192	6636198	1198040	204	6609451	1362642	139
6851997	1186937	185	6854257	1187633	193	7416355	1188270	192	6636204	1198046	204	6609468	1362644	139
6852031	1186942	184	6854134	1187638	192	7416386	1188273	192	6636211	1198052	204	6609475	1362646	139
6852048	1186943	185	6854264	1187639	193	7416416	1188276	192	6636228	1198058	204	6609482	1362648	139
6852062	1186949	184	6854141	1187644	192	7416683	1188301	199	6636235	1198064	204	6599875	1362704	142
6852093	1186950	185	6854271	1187645	193	7416713	1188304	199	6636242	1198070	204	6599882	1362706	142
6852109	1186956	184	6854158	1187650	192	7416744	1188307	199	6636273	1198076	204	6599905	1362708	142
6852123	1186962	184	6854165	1187656	192	7416775	1188310	199	6636280	1198082	204	6599912	1362712	142
6852161	1186969	184	6854332	1187702	197	7416805	1188313	199	6636297	1198090	204	6599929	1362714	142
6852178	1186976	184	6854349	1187703	199	7416836	1188316	199	6636303	1198100	204	6599936	1362718	142
			6854370	1187708	197	7416867	1188319	199				6599943	1362722	142
6852352	1187002	167	6854462	1187709	199	7416898	1188322	199	€/100 St.			6599981	1362726	142
6852369	1187003	168	6854387	1187714	197	7416928	1188325	199	5441434	1199706	205	6599998	1362730	142
6852390	1187008	167	6854493	1187715	199	7416959	1188328	199	5441496	1199714	205	6600007	1362734	142
6852406	1187009	168	6854394	1187720	197	7416980	1188331	199	5441557	1199722	205	6600014	1362738	142
6852413	1187014	167	6854509	1187721	199	7417017	1188341	200	5441618	1199730	205	6600021	1362754	141
6852420	1187015	168	6854400	1187726	197	7417048	1188344	200	5441670	1199749	205	6600038	1362756	141
6852451	1187020	167	6854516	1187727	199	7417079	1188347	200	5441731	1199757	205	6600045	1362758	141
6852468	1187021	168	6854431	1187732	197	7417109	1188350	200	5442035	1199846	204	6600052	1362762	141
6852475	1187026	167	6854523	1187733	199	7417130	1188353	200	5442097	1199854	204	6600069	1362764	141
6852512	1187032	167	6854448	1187738	197	7417161	1188356	200	5442158	1199862	204	6600076	1362768	141
6852536	1187038	167	6854554	1187739	199	7417192	1188359	200	5442219	1199870	204	6600083	1362772	141
6852574	1187044	167	6854455	1187744	197	7417222	1188362	200	5442271	1199889	204	6600090	1362776	141
6852598	1187050	167	6854561	1187745	199	7417253	1188365	200	5442332	1199897	204	6600106	1362780	141
6852635	1187056	167	6854578	1187750	197	7417628	1188371	167	5442394	1199900	204	6600113	1362784	141
6852659	1187062	167	6854639	1187751	199	7417659	1188374	167	5442455	1199919	204	6600120	1362788	141
6852758	1187202	165	6854585	1187756	197	7417680	1188377	167	5442516	1199927	204	6600144	1362804	145
6852765	1187203	166	6854615	1187762	197	7417710	1188380	167	5442578	1199935	204	6600151	1362806	145
6852772	1187208	165	6854684	1187802	198	7417741	1188383	167	5442639	1199943	204	6600243	1362808	145
6852840	1187209	166	6854707	1187808	198	7417772	1188386	167				6600168	1362812	145
6852789	1187214	165	6854738	1187814	198	7417802	1188389	167	5106159	1310925	156	6600175	1362814	145
6852871	1187215	166	6854745	1187820	198	7417284	1188401	188				6600182	1362818	145
6852819	1187220	165	6854806	1187826	198	7417314	1188404	188	6599332	1362354	138	6600199	1362822	145
6852888	1187221	166	6854820	1187832	198	7417345	1188407	188	6599349	1362356	138	6600205	1362826	145
6852826	1187226	165	6854851	1187838	198	7417376	1188410	188	6599356	1362358	138	6600212	1362830	145
6852833	1187232	165	6854868	1187844	198	7417406	1188413	188	6599363	1362360	138	6600229	1362834	145
6852932	1187238	165	6854875	1187850	198	7417437	1188416	188	6599370	1362362	138	6600236	1362838	145
6852956	1187244	165	6854882	1187856	198	7417468	1188419	188	6599387	1362364	138	6600250	1362904	144
6852963	1187250	165	6854998	1187902	198	7417499	1188422	188	6599394	1362367	138	6600267	1362906	144
6852994	1187256	165	6855032	1187908	198	7417529	1188425	188	6599400	1362369	138	6600274	1362908	144
6853007	1187262	165	6855049	1187914	198	7417550	1188428	188	6599417	1362372	138	6600281	1362912	144
6853069	1187302	166	6855056	1187920	198	7417581	1188431	188	6599424	1362374	138	6600298	1362914	144
6853083	1187308	166	6855063	1187926	198	7417611	1188434	188	6599431	1362378	138	6600304	1362918	144
6853113	1187314	166	6855155	1187932	198	7416065	1188521	178	6600700	1362382	138	6600335	1362922	144
6853120	1187320	166	6855162	1187938	198	7416072	1188523	178	6599448	1362386	138	6600311	1362926	144
6853182	1187326	166	6855179	1187944	198	7416089	1188527	178	6599455	1362389	138	6600328	1362930	144
6853205	1187332	166	6855186	1187950	198	7416096	1188530	178	6599585	1362404	137	6600359	1362934	144
6853236	1187338	166	6855216	1187956	198	7416102	1188533	178	6599592	1362406	137	6600366	1362938	144
6853243	1187344	166				7416119	1188536	178	6599608	1362408	137	6608867	1362976	143
6853250	1187350	166	6855698	1188002	200	7416126	1188539	178	6599615	1362410	137	6608874	1362978	143
6853380	1187402	194	6855711	1188008	200	7416133	1188541	178	659					

Numerisches Verzeichnis

GTIN	Art.-Nr.	Seite	GTIN	Art.-Nr.	Seite	GTIN	Art.-Nr.	Seite	GTIN	Art.-Nr.	Seite	GTIN	Art.-Nr.	Seite
5117919	1366122	147	6456307	1476980	212	5586456	2149375	79	5213017	2213117	108	5218418	2227819	114
5117971	1366165	147				5616276	2149559	79				5218470	2227827	114
5118039	1366203	147		€/100 m		5616337	2149563	79	5599777	2214873	111	5218593	2227916	114
5118091	1366254	147	5151210	1488201	210	5616399	2149567	79	5599838	2214881	111	5218654	2227924	114
5118152	1366300	147		€/100 St.		5616450	2149571	79						
5118213	1366351	147	5151272	1488252	231	5616511	2149575	79				5218777	2228025	115
						5616993	2149579	79	5213192	2215071	105	5218838	2228033	115
5120735	1380028	146	5195252	2101017	95	5617051	2149583	79	5213253	2215101	105	5218951	2228114	115
5120858	1380222	146	5195313	2101033	96	6409235	2149916	127	5213314	2215144	106	5219019	2228122	115
5120971	1380427	146	5195375	2101068	96	6409242	2149920	127	5213376	2215179	106	5219132	2228211	115
5121152	1380729	146				6409259	2149925	127	5213437	2215209	107	5219194	2228238	115
			5195436	2105012	97	6409266	2149932	127	5213550	2215306	111	5219255	2228300	115
5121336	1383094	146	5195498	2105039	97	6409273	2149940	127	5213611	2215314	111	5219316	2228319	115
5121398	1383116	146	5195559	2105055	97	6409297	2149950	127	5213673	2215322	112	5219378	2228408	116
5121459	1383132	146				6409303	2149963	127	5213734	2215330	112	5219439	2228416	116
5121510	1383167	146	5195610	2107015	97				5213796	2215349	112	5496397	2228420	110
5121572	1383213	146	5195672	2107031	97	5880936	2153106	81	5213857	2215357	112	5496458	2228422	110
5121633	1383299	146				5880998	2153114	81				5608110	2228432	110
5569176	1383310	146	5195795	2109018	98	5881056	2153130	81	5214038	2222035	104	5608172	2228440	110
5121695	1383361	146				5881117	2153157	81	5214090	2222051	104	5219552	2228610	110
5569237	1383418	146	5196211	2115018	95	5742395	2153718	81	5214151	2222078	104	5219613	2228629	110
5121756	1383426	146				5741732	2153726	81	5214212	2222086	104	5496519	2228686	110
5121817	1383485	146	5196570	2124149	99	5741671	2153734	81	5214274	2222094	104	5828556	2228688	110
5569299	1383507	146	5196631	2124173	99				5214335	2222116	104	5219675	2228718	110
			5196693	2124254	99	5206897	2157128	100	5214397	2222124	104	5219736	2228726	110
5122838	1385003	148	5196754	2124343	99	5206958	2157179	100	5214458	2222140	104	5219798	2228734	110
5122890	1385011	148	5196815	2124459	99	5207016	2157241	100	5214519	2222167	104	5608837	2228750	110
5122951	1385038	148				5207078	2157349	100	5214571	2222175	104	5219859	2228823	111
5123019	1385054	148	5198970	2140063	101				5698357	2222809	109	5219910	2228831	111
5123071	1385062	148	5199038	2140071	101	5207139	2158124	100	5705796	2222833	109	5219972	2228858	111
5123132	1385089	148	5199090	2140101	101	5207191	2158175	100	5705734	2222841	109	5220039	2228904	111
5123194	1385119	148	5199151	2140128	101	5207252	2158248	100	7395841	2222850	109			
5123255	1385127	148	5199212	2140152	101	5207313	2158345	100				5336372	2232146	113
5123316	1385135	148	5199274	2140187	101				5707837	2222868	109	5336310	2232170	114
			5199335	2140233	101	5742999	2197804	84	7399320	2222870	109	5336198	2232219	114
5123675	1387014	148	5199397	2140284	101	5742937	2197812	84				5336136	2232235	114
5123736	1387030	148	5199458	2140357	101	5742630	2197855	84	5509837	2222876	109	5335955	2232316	115
5123798	1387057	148	5199519	2140411	101	5742579	2197863	84	7395865	2222880	109			
5123859	1387065	148	5199694	2140608	101							5221173	2236028	122
5123910	1387081	148	5199939	2140683	101	5036616	2204000	132						
5123972	1387111	148	5199991	2140721	101	5210672	2204010	132	5214878	2225220	113	5221296	2250071	94
5124030	1387138	148				6624249	2204020	132	5214939	2225239	113	5221357	2250136	94
5124092	1387154	148	5595359	2146053	83	5693253	2204541	92	5214991	2225344	113	5221418	2250209	94
5124153	1387170	148	5595410	2146061	83	5210917	2204800	92	5215059	2225379	113	5221470	2250241	94
			5595472	2146096	83	5210979	2204819	92	5215110	2225409	113	5221531	2250306	94
5124450	1388037	149	5595533	2146118	83	5597490	2204851	92	5215172	2225417	113	5221593	2250438	94
5124511	1388053	149	5595656	2146134	83	5597551	2204878	92	5215233	2225425	113			
5124573	1388061	149	5595717	2146207	83	5211099	2204908	90	5215295	2225506	113	5221654	2251256	116
5124696	1388118	149	5595779	2146215	83	5211150	2204916	91	5215356	2225514	113			
5124757	1388134	149	5595830	2146258	83	5211211	2204924	91	5215417	2225522	113	5222132	2254026	117
			5204275	2146290	83	5597674	2204975	90	5215530	2225611	114	5222194	2254034	118
5125891	1404164	215	5595892	2146320	83	5597735	2204983	91	5215592	2225638	114	5614890	2254522	117
5901792	1404168	215	5204398	2146363	83	5597797	2204991	90	5215776	2225719	114			
5125952	1404180	215	5595953	2146444	83				5215837	2225727	114	5222798	2255014	118
5901808	1404184	215	5204510	2146487	83	5211273	2205017	90	5215899	2225808	114	5222859	2255022	118
5126010	1404288	215				5211334	2205033	91	5215950	2225816	114			
5901815	1404292	215	5863779	2148501	84	5211396	2205041	90	5216070	2225905	114	5224297	2305151	215
			5863830	2148528	84	5710028	2205052	90	5216131	2225913	114	5224358	2305232	215
5134831	1435019	160	5863892	2148536	84	5710035	2205053	92						
5134893	1435027	160	5947899	2148803	84	5710042	2205054	91	5216254	2226014	115	5224419	2307618	216
			5877691	2148846	84	5211457	2205092	93	5216315	2226022	115	5901853	2307622	216
5134954	1436015	160	5640035	2148862	84	5044970	2205097	132	5216438	2226103	115	5224471	2307634	216
5135012	1436023	160	7389833	2148881	109	6773572	2205380	88	5216490	2226111	115	5901860	2307638	216
						6773589	2205384	88	5216674	2226219	115			
5135074	1437003	161				6773619	2205388	88	5216919	2226405	116	5225911	2327104	116
5135135	1437011	161	5583219	2149004	78									
5135197	1437038	161	5583936	2149010	78	5651635	2205404	88	5217275	2227223	113	6416929	2331800	120
			5583998	2149016	78	5651642	2205408	88	5217336	2227231	113	6416936	2331802	120
5135258	1438018	161	5584056	2149022	78	5651659	2205412	89	5217398	2227339	113	6416943	2331810	120
			5584292	2149028	78	5651666	2205416	88	5217459	2227347	113	6416950	2331812	120
5135319	1439014	162	5588191	2149034	78	5651703	2205420	88	5217572	2227428	113	6416974	2331816	120
			5588252	2149040	78	5651710	2205423	89	5217633	2227436	113	6416981	2331818	120
5135555	1442015	162	5584353	2149303	79				5217756	2227517	113	6416998	2331822	120
			5585251	2149309	79	5863953								

Numerisches Verzeichnis

GTIN	Art.-Nr.	Seite	GTIN	Art.-Nr.	Seite	GTIN	Art.-Nr.	Seite	GTIN	Art.-Nr.	Seite	GTIN	Art.-Nr.	Seite
	€/100 St.			€/100 St.		6687596	3156796	224		€/100 St.			€/100 St.	
6417162	2331862	120	5250395	3133028	58	6687602	3156799	224	5272236	3192172	246	5561132	3198223	247
6417179	2331866	120	5250456	3133036	58				5272298	3192210	246	5561378	3198225	247
6417186	2331868	120	5250579	3133230	58				5272359	3192229	246	5561439	3198227	247
6417193	2331872	120					€/100 St.	225	5272410	3192237	246	5561552	3198229	247
6417216	2331874	120	5253211	3141047	234	5256571	3158624	225	5272472	3192245	246	5561972	3198231	247
6417223	2331878	120	6096640	3141048	234	5256632	3158632	225	5272533	3192253	246	5785958	3198237	247
6417230	2331880	120	5253334	3141128	234	5256694	3158640	225	5272595	3192261	246	5562511	3198239	247
6417247	2331884	120	5119982	3141136	234	7385996	3160755	226	5272717	3192334	246	5562573	3198241	247
6417254	2331886	120	5123583	3141140	234	7385972	3160757	226	5272779	3192342	246	5563112	3198243	247
6417278	2331890	120	5123644	3141144	234	7386016	3160760	226	5272830	3192350	246	5786016	3198245	247
6417285	2331892	120	5253396	3141209	234	7386030	3160765	226	5272892	3192369	246	5786078	3198247	247
6417292	2331910	120	5253457	3141306	234				5272953	3192377	246	5787457	3198249	247
6417308	2331912	120	5023456	3141310	234	5505631	3160793	226	5273011	3192415	246	5787877	3198251	247
6417315	2331916	120	5023579	3141312	234	7358228	3160798	226	5273073	3192423	246	5790037	3198260	247
6417346	2331918	120	5594437	3141314	234	7358204	3160799	226	5273134	3192431	246	5791232	3198262	247
6417339	2331922	120	6096930	3141316	234				5273196	3192458	246	5791294	3198264	247
6417353	2331924	120	6096886	3141327	234				5273257	3192466	246	5791539	3198266	247
6417360	2331934	120	6096893	3141328	234	5258070	3163091	226	5682578	3192628	246	5791713	3198268	247
6417377	2331936	120	5882886	3141330	234	7386054	3163160	226	5682516	3192636	246	5792192	3198276	247
6417384	2331944	120	6096909	3141339	234	7386078	3163165	226	5682455	3192644	246	5792253	3198278	247
6417391	2331946	120	6098385	3141482	234	7386085	3163172	226				5792437	3198280	247
			6098392	3141484	234				5274759	3195007	248	5792499	3198282	247
6515158	2332790	103	6098408	3141492	234				5274810	3195015	248	5792550	3198284	247
6515165	2332794	103	6098439	3141494	234	6101023	3164952	221	5274872	3195023	248			
			6098446	3141502	234	6101047	3164972	222	5274933	3195031	248	5287537	3341046	252
			6098453	3141504	234				5274995	3195058	248	5287599	3341054	252
5228073	2341018	122				5849520	3175608	220	5275053	3195066	248	5287650	3341062	252
5228196	2341107	122	5254836	3153096	227	5849537	3175620	220	5275114	3195074	248	5287711	3341070	252
			5254898	3153150	227	5849544	3175625	220	5275176	3195082	248	5287773	3341496	252
			5254959	3153207	227				5275237	3195201	248	5287834	3341607	252
5828198	2347229	50				5866718	3188043	245	5275299	3195228	248	5287896	3341704	252
5828259	2347261	50	5940371	3156016	225	5270195	3188051	245	5275350	3195236	248	5287957	3341801	252
5448099	2347407	50	5940388	3156018	225	5270256	3188078	245	5275411	3195244	248	5288015	3341909	252
6788521	2347580	48	5940395	3156019	225	5866770	3188094	245	5275473	3195252	248	5288077	3341992	252
6788538	2347582	48	5940401	3156020	225	5866831	3188140	245	5275534	3195260	248			
6788545	2347584	48	5940418	3156021	225	5866893	3188159	245	5275596	3195279	248	5288138	3342042	253
6788552	2347586	48	5940425	3156022	225	5270317	3188167	245	5275657	3195287	248	5288190	3342050	253
6788569	2347588	48	5940432	3156024	225	5270379	3188175	245	5275718	3195422	248	5288251	3342069	253
7273934	2347605	49	5940449	3156025	225	5866954	3188183	245	5275770	3195430	248	5288312	3342077	253
			5940487	3156026	225	5867012	3188205	245	5275831	3195449	248	5288374	3342506	253
6788675	2348120	49	5940494	3156027	225	5867074	3188256	245	5275893	3195457	248	5288435	3342603	253
6788682	2348122	49	5940500	3156028	225	5270430	3188272	245	5275954	3195465	248	5288497	3342700	253
6788699	2348124	49	5891994	3156029	225	5270492	3188280	245	5276012	3195473	248	5288558	3342808	253
6788705	2348126	49	5940548	3156031	225	5867135	3188302	245	5276074	3195635	248			
6788712	2348128	49	5940555	3156032	225	5270553	3188361	245	5276135	3195643	248	5289272	3347052	253
			5940562	3156033	225	5270614	3188388	245	5276197	3195651	248	5289333	3347060	253
6788613	2349480	48	5940609	3156034	225				5276258	3195678	248	5289395	3347079	253
6788620	2349482	48	5940616	3156035	225	6621392	3191000	244	5276319	3195686	248			
6788637	2349484	48	5940623	3156036	225	6621408	3191002	244	5321019	3195694	248	5291374	3353168	252
6788644	2349486	48	5940661	3156037	225	6621415	3191006	244	5682875	3195910	248	5291435	3353184	252
6788651	2349488	48	5849490	3156040	224	6621422	3191008	244	5682813	3195929	248	5291497	3353230	252
			5849513	3156042	224	6621439	3191010	244	5682752	3195937	248	5291558	3353303	252
			5849582	3156044	224	6621446	3191012	244	5682691	3195945	248	5291619	3353400	252
5874454	2350807	50	5849643	3156120	241	6621453	3191016	244				5291671	3353508	252
			5849711	3156122	241	6621460	3191018	244	5552017	3198016	249	5291732	3353605	252
5229452	2351021	49	5849728	3156126	241	6621477	3191020	244	5552079	3198018	249			
5669197	2351056	49	5255857	3156494	225	6621484	3191024	244	5552130	3198020	249	5291916	3354164	252
5229513	2351064	49	5255970	3156516	225	6621491	3191026	244	5552192	3198022	249	5291978	3354180	252
5229575	2351099	49	5256038	3156524	225	6621507	3191028	244	5552253	3198024	249	5292036	3354237	252
5229636	2351218	49	6687336	3156706	224	6621514	3191032	244	5552314	3198026	249	5292098	3354296	252
5242352	2351412	85	6687343	3156708	224	6621521	3191034	244	5552376	3198030	249	5292159	3354407	252
5708971	2351609	85	6687350	3156710	224	6621538	3191036	244	5552437	3198032	249	5292210	3354504	252
			6687367	3156712	224	6621545	3191050	244	5555438	3198034	249	5292272	3354601	252
			6687701	3156715	224	6621552	3191052	244	555					

Numerisches Verzeichnis

GTIN	Art.-Nr.	Seite	GTIN	Art.-Nr.	Seite	GTIN	Art.-Nr.	Seite	GTIN	Art.-Nr.	Seite	GTIN	Art.-Nr.	Seite
5297734	€100 St. 3397084	240	5303558	3415031	235	6652297	3497600	64	7357351	3498689	66	€100 St.		
5297796	3397106	240	5303619	3415066	235	6652365	3497608	64	7357399	3498691	66	6563111	6406130	220
5297857	3397114	240	5303671	3415082	235	6652426	3497616	64	7357436	3498693	66	5059561	6406133	220
5894810	3397145	240	5303732	3415104	235	6652488	3497640	65	7357474	3498695	66	6077595	6406138	220
5297970	3400042	240	5303794	3415120	235	6652532	3497648	65	7357511	3498698	66	6078370	6406142	220
5298038	3400050	240	5303855	3415147	235	6652563	3497656	65	7357559	3498701	66	6199877	6406157	220
5298090	3400069	240	5303916	3415163	235	6652662	3497676	65	7357597	3498703	66	6616152	6406181	220
5298151	3400085	240				6652723	3497684	65	7357634	3498705	66	6077717	6406189	220
5298212	3400107	240	5304333	3450058	230			€/St.	7357672	3498707	66	6078431	6406193	220
5298274	3400123	240	5304395	3450066	230	6606986	3497803	70	7357719	3498709	66	6199990	6406203	220
5909293	3400173	240	5304456	3450074	230	7334017	3497806	70	7357030	3498716	66	5925248	6406205	220
5909309	3400175	240	5304517	3450082	230			€/St.	7357078	3498718	66	5925255	6406207	220
5618072	3400177	240	5304579	3450090	230	6606757	3497820	71	7357115	3498720	66	6200054	6406254	221
5298397	3400344	240	5304630	3450104	230	6606764	3497822	71	7357153	3498722	66	6200115	6406270	221
5298458	3400352	240	5304692	3450120	230	6606771	3497824	71	7412814	3498730	66	6200238	6406521	221
5298519	3400360	240				6606788	3497826	71	7412852	3498732	66	6200290	6406556	221
5298571	3400379	240	5513315	3453820	230	6606818	3497830	71	7412890	3498734	66	6291311	6406564	221
						6606825	3497832	71			€/100 St.	6817573	6406580	221
			5305958	3460061	230	6606832	3497834	71	6571499	3498768	64	6200351	6406602	221
5299899	3402045	236	5306078	3460169	230	6606900	3497860	71	6412075	3498770	64	6603077	6406610	221
5300014	3402061	236	5306191	3460762	231	6606917	3497862	71	6412082	3498774	64	6603138	6406653	221
5300076	3402088	236	5306252	3460789	231	6606924	3497864	71	6466313	3498776	64	6200412	6406696	221
5300137	3402096	236				6606931	3497866	71				5942849	6406698	221
5300199	3402126	236	5306498	3462064	232	6606948	3497870	72	5413530	5300037	214	6200474	6406718	221
5300311	3402207	236	5306559	3462080	232	6606955	3497872	72	5413592	5300053	214	6200535	6406726	221
5300373	3402215	236	5306979	3462862	232	6606962	3497874	72	5413653	5300061	214	6200597	6406750	221
5300434	3402223	236	5307037	3462889	232	6615384	3497875	72	5413714	5300088	214	6200658	6406769	221
5300496	3402304	236				6606993	3497876	72	5901174	5300120	214	6064328	6406785	221
5909415	3402306	236	5307150	3463060	231	6615391	3497878	72	5901181	5300124	214	6200771	6406815	221
5300557	3402312	236	5307211	3463567	231	6464661	3497906	70	5901198	5300127	214	6200832	6406823	221
5909477	3402314	236	5307273	3463583	231	6464678	3497909	70	5901204	5300132	214	6200894	6406866	221
5300618	3402320	236				6464685	3497912	71				6822072	6406870	221
5618089	3402322	236	5307334	3464067	231	6464708	3497915	72	5413899	5301009	215	6437894	6406872	221
5300670	3402339	236	5307396	3464083	231	6467884	3497932	72	5413950	5301033	215	5045243	6406907	220
5894780	3402345	236				6464937	3497981	72	5414018	5301041	215	6201198	6406939	221
5300731	3402444	236	5309253	3470148	230			€/100 St.	5414070	5301068	215	6201259	6406963	221
5300793	3402452	236	5309314	3470210	230	6952175	3498105	55	5414193	5301084	215	6201310	6406971	221
5300854	3402460	236	5309376	3470237	230			€/100 St.	5414315	5301106	215	6201372	6406998	221
5300915	3402479	236				6559657	3498108	55	5901020	5301170	215			
			5309550	3472086	232	6559626	3498124	56	5901068	5301172	215	6201433	6407048	221
5867913	3403025	237				6952182	3498126	57	5901075	5301174	215	6201730	6407471	221
5867975	3403041	237	5442936	3481611	60	6952199	3498128	57	5901082	5301176	215	5925262	6407524	220
5868033	3403076	237	5432852	3481662	60			€/100 St.	5901099	5301180	215	6201792	6407528	221
5868095	3403084	237	5432975	3481778	60	6563920	3498130	245	5901105	5301184	215	6201853	6407536	221
5868156	3403092	237				6563937	3498132	245				6201914	6407560	221
6849536	3403099	237	5310631	3482014	60	6563944	3498134	245	5414551	5302021	216	6201976	6407579	221
			5310693	3482030	61	6563951	3498136	245	5414612	5302056	216			
5868217	3403122	237	5310754	3482057	61	6563968	3498140	245	5414674	5302064	216	6479535	6408478	227
5944348	3403125	237	5310815	3482073	61	6563975	3498142	245	5414735	5302080	216	6202157	6408516	226
5944409	3403127	237	5310877	3482103	60	6563982	3498144	245	5414797	5302102	216	6479955	6408702	237
5868279	3403130	237	5310938	3482138	61	6563999	3498146	245	5901327	5302170	216	6712199	6408703	238
5944386	3403135	237	5310990	3482154	60	6559633	3498159	56	5901358	5302174	216			€/100 St.
5944447	3403137	237	5310990	3482154	60	6842681	3498160	57	5901365	5302178	216	6480012	6408710	237
6849543	3403140	237	5239475	3482707	61	6842575	3498170	57	5901372	5302182	216	6712205	6408715	238
			5239352	3482758	61	6842582	3498172	57	5901389	5302188	216			€/100 St.
						6952205	3498174	57				6480074	6408729	237
5946250	3403145	237	5311171	3483061	59	6952236	3498176	57			€/100 m	6712243	6408732	238
5946267	3403147	237	5311232	3483088	59	6842698	3498180	57	5900658	5303179	214			€/100 St.
5944393	3403155	237	5311294	3483096	59			€/100 St.	5900665	5303182	214	6480135	6408737	237
5944454	3403163	237	5418191	3483214	50	5964100	3498204	55	5900696	5303185	214	6427215	6408739	238
5868330	3403165	237	5418207	3483239	50	6559664	3498261	56	5900702	5303188	214	5910961	6408920	241
5946298	3403175	237				6842568	3498262	56	5900719	5303191	214	5910985	6408930	241
5946304	3403177	237	5683414	3484602	59			€/100 St.	5900726	5303194	214	5911043	6408940	241
			5683353	3484629	59	6559671	3498264	56	5900764	5303197	214	6623952	6408958	240
5301578	3404056	238				6710881	3498266	56	5464273	5303202	214	6078493	6408962	

GTIN	Art.-Nr.	Seite
6204434	€/100 St. 6418287	227
6204496	6418295	227
6204557	6418317	227
6204618	6418368	227
6204670	6418376	227
6589685	6490192	208
	€/100 m	
6590865	6490280	208
6590872	6490282	208
	€/100 St.	
6589586	6490942	208
6589609	6490950	209
6209835	6490964	209
	€/St.	
6209897	6498019	209
6209958	6498027	209
	€/100 St.	
6397228	7205900	73
6397235	7205901	73
6397242	7205902	73
6397266	7205903	73
6397297	7205904	73
6397303	7205905	73
6397310	7205906	73
6397327	7205907	73
6397358	7205908	73
6397365	7205909	73
6397372	7205910	73



Typenverzeichnis

Typ	GTIN	Art.-Nr.	Seite	Typ	GTIN	Art.-Nr.	Seite
1015 10 G	5007753	1009079	151	2005 18 LGR	5217459	2227347	113
1015 11 G	5007814	1009087	151	2005 18 RW	5215059	2225379	113
1015 12 G	5007876	1009109	151	2005 25 LGR	5217398	2227339	113
1015 13 G	5007937	1009117	151	2005 25 RW	5214991	2225344	113
1015 14 G	5007999	1009168	151				
1015 15 G	5008057	1009184	151	2006 18 RW	5215110	2225409	113
1015 16 G	5008118	1009192	151	2006 25 LGR	5217572	2227428	113
1015 17 G	5008170	1009206	151	2006 25 RW	5215172	2225417	113
1015 18 G	5008231	1009214	151	2006 35 LGR	5217633	2227436	113
1015 20 G	5008354	1009230	151	2006 35 RW	5215233	2225425	113
1015 25 G	5009078	1009427	151				
1015 28 G	5008712	1009362	151	2007 18 RW	5215295	2225506	113
1015 5 G	5007456	1009028	151	2007 25 LGR	5217756	2227517	113
1015 6 G	5007517	1009036	151	2007 25 RW	5215356	2225514	113
1015 7 G	5007579	1009044	151	2007 25 SW	5336372	2232146	113
1015 8 G	5007630	1009052	151	2007 35 LGR	5217817	2227525	113
1015 9 G	5007692	1009060	151	2007 35 RW	5215417	2225522	113
1015 D 10 G	6458646	1009465	152				
1015 D 12 G	6458684	1009469	152	2008 25 LGR	5217930	2227614	114
1015 D 14 G	6458691	1009473	152	2008 25 RW	5215530	2225611	114
1015 D 15 G	6458707	1009475	152	2008 25 SW	5336310	2232170	114
1015 D 16 G	6458738	1009477	152	2008 35 LGR	5217992	2227622	114
1015 D 18 G	6458745	1009481	152	2008 35 RW	5215592	2225638	114
1015 D 20 G	6458752	1009485	152	2008 45 LGR	5218050	2227630	114
1015 D 22 G	6458769	1009489	152				
1015 D 25 G	6458790	1009493	152	2009 25 LGR	5218173	2227711	114
1015 D 5 G	6458561	1009455	152	2009 25 RW	5215776	2225719	114
1015 D 6 G	6458578	1009457	152	2009 25 SW	5336198	2232219	114
1015 D 7 G	6458585	1009459	152	2009 35 LGR	5218234	2227738	114
1015 D 8 G	6458622	1009461	152	2009 35 LGR SP	5607694	2227762	114
1015 D 9 G	6458639	1009463	152	2009 35 RW	5215837	2225727	114
				2009 45 LGR	5218296	2227746	114
1020 11-16 A4	5901792	1404168	215	2009 45 LGR SP	5607878	2227797	114
1020 11-16 G	5125891	1404164	215				
1020 14-18 A4	5901808	1404184	215	2010 25 LGR	5218357	2227800	114
1020 14-18 G	5125952	1404180	215	2010 25 RW	5215899	2225808	114
1020 18-28 A4	5901815	1404292	215	2010 25 SW	5336136	2232235	114
1020 18-28 G	5126010	1404288	215	2010 35 LGR	5218418	2227819	114
				2010 35 RW	5215950	2225816	114
				2010 45 LGR	5218470	2227827	114
1101 3.4x100	5288077	3341992	252				
1101 3.4x50	5287773	3341496	252	2011 25 RW	5216070	2225905	114
1101 3.4x60	5287834	3341607	252	2011 35 LGR	5218593	2227916	114
1101 3.4x70	5287896	3341704	252	2011 35 RW	5216131	2225913	114
1101 3.4x80	5287957	3341801	252	2011 45 LGR	5218654	2227924	114
1101 3.4x90	5288015	3341909	252				
1101 3x40	5287537	3341046	252	2012 25 RW	5216254	2226014	115
1101 3x50	5287599	3341054	252	2012 35 LGR	5218777	2228025	115
1101 3x60	5287650	3341062	252	2012 35 RW	5216315	2226022	115
1101 3x70	5287711	3341070	252	2012 35 SW	5335955	2232316	115
1101 Z 40 G	5288138	3342042	253	2012 45 LGR	5218838	2228033	115
1101 Z 50 G	5288190	3342050	253				
1101 Z 60 G	5288251	3342069	253	2014 30 RW	5216438	2226103	115
1101 Z 70 G	5288312	3342077	253	2014 40 LGR	5218951	2228114	115
1101 Z3.4x50 G	5288374	3342506	253	2014 40 RW	5216490	2226111	115
1101 Z3.4x60 G	5288435	3342603	253	2014 50 LGR	5219019	2228122	115
1101 Z3.4x70 G	5288497	3342700	253				
1101 Z3.4x80 G	5288558	3342808	253	2016 40 LGR	5219132	2228211	115
				2016 40 RW	5216674	2226219	115
1594 22 G	5106159	1310925	156	2016 50 LGR	5219194	2228238	115
1973 20-40 LGR	5640035	2148862	84	2018 40 LGR	5219255	2228300	115
1973 3-13 LGR	5947899	2148803	84	2018 50 LGR	5219316	2228319	115
1973 8-28 LGR	5877691	2148846	84				
				2020 40 LGR	5219378	2228408	116
1974 16-23	5742999	2197804	84	2020 40 RW	5216919	2226405	116
1974 22-30	5742937	2197812	84	2020 50 LGR	5219439	2228416	116
1974 2X12-25	5742579	2197863	84				
1974 2X4-12	5742630	2197855	84	2023 50	7395841	2222850	109
				2023 60	7399320	2222870	109
1976 12-15	5863779	2148501	84	2023 70	7395865	2222880	109
1976 16-21	5863830	2148528	84				
1976 22-28	5863892	2148536	84				
						€/100 St.	
1996 40	5705796	2222833	109	2025 18 LGR	5219552	2228610	110
1996 50	5705734	2222841	109	2025 18 RW	5496519	2228686	110
1996 60	5707837	2222868	109	2025 25 LGR	5219613	2228629	110
1996 70	5509837	2222876	109	2025 25 RW	5828556	2228688	110
1996 O	5698357	2222809	109				
				2026 18 LGR	5219675	2228718	110
2004 18 LGR	5217275	2227223	113	2026 18 RW	5496397	2228420	110
2004 18 RW	5214878	2225220	113	2026 25 LGR	5219736	2228726	110
2004 25 LGR	5217336	2227231	113	2026 25 LGR SP	5608110	2228432	110
2004 25 RW	5214939	2225239	113	2026 25 RW	5496458	2228422	110

Typenverzeichnis



Typ	GTIN	Art.-Nr.	Seite	Typ	GTIN	Art.-Nr.	Seite
2026 35 LGR	5219798	€/100 St. 2228734	110	2056U-E28 FT	5451211	1174509	203
2026 35 LGR SP	5608172	2228440	110	2056U-E31 FT	5072553	1174541	203
2026 45 LGR	5608837	2228750	110	2056U-E34 FT	5451273	1174517	203
				2056U-E37 FT	5072614	1174568	203
2027 25 LGR	5219859	2228823	111	2056U-E40 FT	5451334	1174525	203
2027 30 LGR	5219910	2228831	111	2056U-E44 FT	5072676	1174576	203
2027 40 LGR	5219972	2228858	111				
2028 40 LGR	5220039	2228904	111	2058 M2 12 DD	5441434	1199706	205
				2058 M2 16 DD	5441496	1199714	205
2031 10	6773572	2205380	88	2058 M2 22 A2	5847649	1196597	205
2031 10 SP	6773589	2205384	88	2058 M2 22 DD	5441557	1199722	205
		€/100 St.		2058 M2 28 A2	5847656	1196599	205
2031 20	5651635	2205404	88	2058 M2 28 DD	5441618	1199730	205
2031 20 SP	5651642	2205408	88	2058 M2 34 A2	5847663	1196601	205
2031 40	5651666	2205416	88	2058 M2 34 DD	5441670	1199749	205
2031 40 SP	5651703	2205420	88	2058 M2 40 DD	5441731	1199757	205
2031 F 10	6773619	2205388	88	2058FW M 12 A2	5514091	1197134	204
		€/100 St.		2058FW M 12 DD	5442035	1199846	204
2031 F 20	5651659	2205412	89	2058FW M 16 A2	5514152	1197177	204
2031 F 40	5651710	2205423	89	2058FW M 16 DD	5442097	1199854	204
2031 M 15 A2	5809395	2207080	129	2058FW M 22 A2	5514213	1197231	204
2031 M 15 A4	5809456	2207132	129	2058FW M 22 DD	5442158	1199862	204
2031 M 15 FS	5863953	2207028	129	2058FW M 28 A2	5514275	1197290	204
2031 M 30 A2	5809401	2207088	129	2058FW M 28 DD	5442219	1199870	204
2031 M 30 A4	5809463	2207140	129	2058FW M 34 A2	5514336	1197355	204
2031 M 30 FS	5798798	2207036	129	2058FW M 34 DD	5442271	1199889	204
2031 M 70 A2	5809449	2207112	130	2058FW M 40 A2	5860297	1197428	204
2031 M 70 A4	5809470	2207164	130	2058FW M 40 DD	5442332	1199897	204
2031 M 70 FS	5022497	2207060	130	2058FW M 46 A2	5844334	1197479	204
				2058FW M 46 DD	5442394	1199900	204
2032	5211273	2205017	90	2058FW M 52 A2	5821892	1197533	204
2032 AS	5710028	2205052	90	2058FW M 52 DD	5442455	1199919	204
2032 F	5211099	2204908	90	2058FW M 58 A2	5847632	1197592	204
2032 SD	5210917	2204800	92	2058FW M 58 DD	5442516	1199927	204
2032 SD SP	5597490	2204851	92	2058FW M 64 A2	5865995	1197606	204
2032 SP	5597674	2204975	90	2058FW M 64 DD	5442578	1199935	204
				2058FW M 70 DD	5442639	1199943	204
2033	5211334	2205033	91	2058FW M 8 A2	5514039	1197096	204
2033 AS	5710035	2205053	92	2058UW 100 LGR	6636303	1198100	204
2033 D 15x3 G	5044970	2205097	132	2058UW 12 LGR	6636129	1198012	204
2033 D 25x19	5211457	2205092	93	2058UW 16 LGR	6636150	1198016	204
2033 F	5211150	2204916	91	2058UW 22 LGR	6636167	1198022	204
2033 M A2	5036616	2204000	132	2058UW 28 LGR	6636174	1198028	204
2033 SD	5210979	2204819	92	2058UW 34 LGR	6636181	1198034	204
2033 SD SP	5597551	2204878	92	2058UW 40 LGR	6636198	1198040	204
2033 SP	5597735	2204983	91	2058UW 46 LGR	6636204	1198046	204
2033 STD	5693253	2204541	92	2058UW 52 LGR	6636211	1198052	204
				2058UW 58 LGR	6636228	1198058	204
2034	5211396	2205041	90	2058UW 64 LGR	6636235	1198064	204
2034 AS	5710042	2205054	91	2058UW 70 LGR	6636242	1198070	204
2034 F	5211211	2204924	91	2058UW 76 LGR	6636273	1198076	204
2034 M A2	5210672	2204010	132	2058UW 82 LGR	6636280	1198082	204
2034 SP	5597797	2204991	90	2058UW 90 LGR	6636297	1198090	204
2035 M A2	6624249	2204020	132			€/100 St. 1380028	146
2037 12-20 LGR	5221418	2250209	94	2070 M6 G	5120735	1380028	146
2037 16-24 LGR	5221470	2250241	94	2071 M6 G	5120858	1380222	146
2037 18-30 LGR	5221531	2250306	94	2072 M6 G	5120971	1380427	146
2037 27-43 LGR	5221593	2250438	94	2073 M6 G	5121152	1380729	146
2037 3-7 LGR	5221296	2250071	94				
2037 6-13 LGR	5221357	2250136	94	2081 K M6	5305958	3460061	230
2047 5-25 LGR	5221654	2251256	116	2081 M6 G	5306078	3460169	230
2050 5-25 LGR	5222132	2254026	117	2083 M6 G	5306498	3462064	232
2050 5-25 RW	5614890	2254522	117	2083 M8 G	5306559	3462080	232
2051 8-36 LGR	5222194	2254034	118	2084 K M6	5307150	3463060	231
2054 14-48 LGR	5222798	2255014	118	2084 M6 G	5307211	3463567	231
2055 24-72 LGR	5222859	2255022	118	2084 M8 G	5307273	3463583	231
2056 B 35 FT	5081258	1194054	202	2085 M6 G	5307334	3464067	231
2056 B 40 FT	5081197	1194046	202	2085 M8 G	5307396	3464083	231
2056 B 80 A2	5476771	1194372	202				
2056 B 80 FT	5081319	1194089	202	255 11 LGR	5214335	2222116	104
2056 BE FT	5072492	1174053	181	255 12.5 LGR	5214397	2222124	104
2056 E 31 FT	5500353	1174606	203	255 14 LGR	5214458	2222140	104
2056 E 37 FT	5500414	1174614	203	255 16 LGR	5214519	2222167	104
2056 E 44 FT	5500476	1174630	203	255 17.5 LGR	5214571	2222175	104
				255 3.2 LGR	5214038	2222035	104
				255 5.2 LGR	5214090	2222051	104

Typenverzeichnis

Typ	GTIN	Art.-Nr.	Seite	Typ	GTIN	Art.-Nr.	Seite
255 6.5 LGR	5214151	€/100 St. 2222078	104	2989 M6 G	5306191	3460762	231
255 8 LGR	5214212	2222086	104	2989 M8 G	5306252	3460789	231
255 9.5 LGR	5214274	2222094	104	2990 M6 G	5306979	3462862	232
261 3-6 A4	5901785	5305016	217	2990 M8 G	5307037	3462889	232
261 3-6 G	5417132	5305012	216	3015 12 LGR	5206897	2157128	100
2900 M6 13-16 G	5121336	1383094	146	3015 17 LGR	5206958	2157179	100
2900 M6 16-19 G	5121398	1383116	146	3015 24 LGR	5207016	2157241	100
2900 M6 18-21 G	5121459	1383132	146	3015 34 LGR	5207078	2157349	100
2900 M6 19-23 G	5121510	1383167	146	3019 M6 LGR	5207139	2158124	100
2900 M6 24-29 G	5121572	1383213	146	3020 LGR	5207191	2158175	100
2900 M6 30-34 G	5121633	1383299	146	3021 LGR	5207252	2158248	100
2900 M6 33-38 G	5569176	1383310	146	3022 LGR	5207313	2158345	100
2900 M6 39-42 G	5569237	1383418	146	3030 2	5213017	2213117	108
2900 M6 43-48 G	5121695	1383361	146	3040 2	5195610	2107015	97
2900 M6 49-55 G	5121756	1383426	146	3040 3	5195795	2109018	98
2900 M6 54-60 G	5121817	1383485	146	3040 LGR	5195436	2105012	97
2900 M6 61-64 G	5569299	1383507	146	3041 2	5195672	2107031	97
2900WM10 21.5 FT	5124450	1388037	149	3041 LGR	5195498	2105039	97
2900WM10 27 FT	5124511	1388053	149	3042 LGR	5195559	2105055	97
2900WM10 33.5 FT	5124573	1388061	149	3050 2 6-16	5196211	2115018	95
2900WM10 48.5 FT	5124696	1388118	149	3050 LGR	5195252	2101017	95
2900WM10 60 FT	5124757	1388134	149	3051 LGR	5195313	2101033	96
2900WM6 13.5 FT	5122838	1385003	148	3052 LGR	5195375	2101068	96
2900WM6 17 FT	5122890	1385011	148	3079 LGR	5196570	2124149	99
2900WM6 21.5 FT	5122951	1385038	148	3080 LGR	5196631	2124173	99
2900WM6 27 FT	5123019	1385054	148	3081 LGR	5196693	2124254	99
2900WM6 33.5 FT	5123071	1385062	148	3082 LGR	5196754	2124343	99
2900WM6 42.5 FT	5123132	1385089	148	3083 LGR	5196815	2124459	99
2900WM6 48.5 FT	5123194	1385119	148	3100 M6 G	5250272	3131068	228
2900WM6 54 FT	5123255	1385127	148	3100 M8 G	5250333	3131084	228
2900WM6 60 FT	5123316	1385135	148	341 M6x10 G	5254836	3153096	227
2900WM8 17 FT	5123675	1387014	148	341 M6x16 G	5254898	3153150	227
2900WM8 21.5 FT	5123736	1387030	148	341 M6x20 G	5254959	3153207	227
2900WM8 27 FT	5123798	1387057	148	362 16 BK	5291374	3353168	252
2900WM8 33.5 FT	5123859	1387065	148	362 18 BK	5291435	3353184	252
2900WM8 42.5 FT	5123910	1387081	148	362 23 BK	5291497	3353230	252
2900WM8 48.5 FT	5123972	1387111	148	362 30 BK	5291558	3353303	252
2900WM8 60 FT	5124030	1387138	148	362 40 BK	5291619	3353400	252
2900WM8 75.5 FT	5124092	1387154	148	362 50 BK	5291671	3353508	252
2900WM8 88 FT	5124153	1387170	148	362 60 BK	5291732	3353605	252
2955 F M16 RW	5585671	2149351	79	362 Z 16 G	5291916	3354164	252
2955 F M16 STGR	5584353	2149303	79	362 Z 18 G	5291978	3354180	252
2955 F M20 RW	5586036	2149357	79	362 Z 23 G	5292036	3354237	252
2955 F M20 STGR	5585251	2149309	79	362 Z 30 G	5292098	3354296	252
2955 F M25 RW	5586159	2149363	79	362 Z 40 G	5292159	3354407	252
2955 F M25 STGR	5585312	2149315	79	362 Z 50 G	5292210	3354504	252
2955 F M32 RW	5586395	2149369	79	362 Z 60 G	5292272	3354601	252
2955 F M32 STGR	5585435	2149321	79	4021 K 6-13	5224419	2307618	216
2955 F M40 RW	5586456	2149375	79	4021 K 6-13 A4	5901853	2307622	216
2955 F M40 STGR	5585497	2149327	79	4021 K 9-16	5224471	2307634	216
2955 F M50 STGR	5585558	2149333	79	4021 K 9-16 A4	5901860	2307638	216
2955 F M63 STGR	5585619	2149339	79	4024 16-23	5224358	2305232	215
2955 M16	5583219	2149004	78	4024 9-16	5224297	2305151	215
2955 M16 SW	5616276	2149559	79	4028	5213130	2215047	104
2955 M20	5583936	2149010	78	4029	5213192	2215071	105
2955 M20 SW	5616337	2149563	79	4030	5213253	2215101	105
2955 M25	5583998	2149016	78				
2955 M25 SW	5616399	2149567	79				
2955 M32	5584056	2149022	78				
2955 M32 SW	5616450	2149571	79				
2955 M40	5584292	2149028	78				
2955 M40 SW	5616511	2149575	79				
2955 M50	5588191	2149034	78				
2955 M50 SW	5616993	2149579	79				
2955 M63	5588252	2149040	78				
2955 M63 SW	5617051	2149583	79				
2962 10 LGR	5199090	2140101	101				
2962 12 LGR	5199151	2140128	101				
2962 15 LGR	5199212	2140152	101				
2962 18 LGR	5199274	2140187	101				
2962 22 LGR	5199335	2140233	101				
2962 28 LGR	5199397	2140284	101				
2962 2X10	5199694	2140608	101				
2962 2x16	5199939	2140683	101				
2962 2x22	5199991	2140721	101				
2962 35 LGR	5199458	2140357	101				
2962 42 LGR	5199519	2140411	101				
2962 6 LGR	5198970	2140063	101				
2962 8 LGR	5199038	2140071	101				

Typenverzeichnis



Typ	GTIN	Art.-Nr.	Seite	Typ	GTIN	Art.-Nr.	Seite
4031 10-14	5213314	€/100 St. 2215144	106	4758T 4.0x50	5558378	3198044	249
4031 14-17	5213376	2215179	106	4758T 4.5x30	5558491	3198054	249
4032	5213437	2215209	107	4758T 4.5x35	5558972	3198056	249
4039	5213550	2215306	111	4758T 4.5x40	5559030	3198058	249
4039 SP	5599777	2214873	111	4758T 4.5x45	5560296	3198060	249
4040	5213611	2215314	111	4758T 4.5x50	5560357	3198062	249
4040 SP	5599838	2214881	111	4758T 5.0x30	5628750	3198073	249
4041	5213796	2215349	112	4758T 5.0x35	5628873	3198075	249
4042	5213673	2215322	112	4758T 5.0x40	5628996	3198077	249
4043	5213734	2215330	112	4758T 5.0x45	5785835	3198079	249
4044	5213857	2215357	112	4758T 5.0x50	5785897	3198081	249
450 M4x95 G	5442936	3481611	60	4759 3.5x25	5271932	3192113	246
451 M4x95 G	5432852	3481662	60	4759 3.5x30	5271994	3192121	246
452 M4x70 G	5432975	3481778	60	4759 3.5x35	5272052	3192148	246
453 M6x100 G	5310631	3482014	60	4759 3.5x40	5272113	3192156	246
454 M6x100 G	5310693	3482030	61	4759 3.5x45	5272175	3192164	246
455 M5x100 G	5310815	3482073	61	4759 3.5x50	5272236	3192172	246
455 M5x65 G	5310754	3482057	61	4759 4.0x25	5272298	3192210	246
456 M5x100 G	5310877	3482103	60	4759 4.0x30	5272359	3192229	246
457 M4x55 G	5310938	3482138	61	4759 4.0x35	5272410	3192237	246
458 M4x100 G	5310990	3482154	60	4759 4.0x40	5272472	3192245	246
4758 3.5x15	5274759	3195007	248	4759 4.0x45	5272533	3192253	246
4758 3.5x20	5274810	3195015	248	4759 4.0x50	5272595	3192261	246
4758 3.5x25	5274872	3195023	248	4759 4.5x30	5272717	3192334	246
4758 3.5x30	5274933	3195031	248	4759 4.5x35	5272779	3192342	246
4758 3.5x35	5274995	3195058	248	4759 4.5x40	5272830	3192350	246
4758 3.5x40	5275053	3195066	248	4759 4.5x45	5272892	3192369	246
4758 3.5x45	5275114	3195074	248	4759 4.5x50	5272953	3192377	246
4758 3.5x50	5275176	3195082	248	4759 5.0x30	5273011	3192415	246
4758 4.0x15	5275237	3195201	248	4759 5.0x35	5273073	3192423	246
4758 4.0x20	5275299	3195228	248	4759 5.0x40	5273134	3192431	246
4758 4.0x25	5275350	3195236	248	4759 5.0x45	5273196	3192458	246
4758 4.0x30	5275411	3195244	248	4759 5.0x50	5273257	3192466	246
4758 4.0x35	5275473	3195252	248	4759 6.0x40	5682578	3192628	246
4758 4.0x40	5275534	3195260	248	4759 6.0x50	5682516	3192636	246
4758 4.0x45	5275596	3195279	248	4759 6.0x60	5682455	3192644	246
4758 4.0x50	5275657	3195287	248	4759T 3.0x15	5797593	3198193	247
4758 4.5x25	5275718	3195422	248	4759T 3.0x25	5797777	3198197	247
4758 4.5x30	5275770	3195430	248	4759T 3.0x30	5797951	3198199	247
4758 4.5x35	5275831	3195449	248	4759T 3.5x15	5560470	3198219	247
4758 4.5x40	5275893	3195457	248	4759T 3.5x20	5560531	3198221	247
4758 4.5x45	5275954	3195465	248	4759T 3.5x25	5561132	3198223	247
4758 4.5x50	5276012	3195473	248	4759T 3.5x30	5561378	3198225	247
4758 5.0x30	5276074	3195635	248	4759T 3.5x35	5561439	3198227	247
4758 5.0x35	5276135	3195643	248	4759T 3.5x40	5561552	3198229	247
4758 5.0x40	5276197	3195651	248	4759T 3.5x50	5561972	3198231	247
4758 5.0x45	5276258	3195678	248	4759T 4.0x15	5785958	3198237	247
4758 5.0x50	5276319	3195686	248	4759T 4.0x20	5562511	3198239	247
4758 5.0x60	5321019	3195694	248	4759T 4.0x25	5562573	3198241	247
4758 6.0x30	5682875	3195910	248	4759T 4.0x30	5563112	3198243	247
4758 6.0x40	5682813	3195929	248	4759T 4.0x35	5786016	3198245	247
4758 6.0x50	5682752	3195937	248	4759T 4.0x40	5786078	3198247	247
4758 6.0x60	5682691	3195945	248	4759T 4.0x45	5787457	3198249	247
4758T 3.5x15	5552017	3198016	249	4759T 4.0x50	5787877	3198251	247
4758T 3.5x20	5552079	3198018	249	4759T 4.5x30	5790037	3198260	247
4758T 3.5x25	5552130	3198020	249	4759T 4.5x35	5791232	3198262	247
4758T 3.5x30	5552192	3198022	249	4759T 4.5x40	5791294	3198264	247
4758T 3.5x35	5552253	3198024	249	4759T 4.5x45	5791539	3198266	247
4758T 3.5x40	5552314	3198026	249	4759T 4.5x50	5791713	3198268	247
4758T 4.0x15	5552376	3198030	249	4759T 5.0x30	5792192	3198276	247
4758T 4.0x20	5552437	3198032	249	4759T 5.0x35	5792253	3198278	247
4758T 4.0x25	5555438	3198034	249	4759T 5.0x40	5792437	3198280	247
4758T 4.0x30	5555551	3198036	249	4759T 5.0x45	5792499	3198282	247
4758T 4.0x35	5557111	3198038	249	4759T 5.0x50	5792550	3198284	247
4758T 4.0x40	5557418	3198040	249	500 12	5292999	3360121	253
4758T 4.0x45	5558132	3198042	249	500 16	5293118	3360164	253
				500 18	5293170	3360180	253
				500 23	5293231	3360237	253
				500 30	5293293	3360296	253
				500 40	5293354	3360407	253
				500 50	5293415	3360504	253
				500 60	5293477	3360601	253
				507	5225911	2327104	116
				508	5228196	€./St. 2341107	122
				509	5228073	2341018	122

Typenverzeichnis

Typ	GTIN	Art.-Nr.	Seite	Typ	GTIN	Art.-Nr.	Seite
510	5221173	€/100 St. 2236028	122	605 12 G	5016571	1018124	157
511 12	5294313	3366111	253	605 13 G	5016632	1018132	157
511 16	5294436	3366162	253	605 14 G	5016694	1018140	157
511 18	5294498	3366189	253	605 15 G	5016755	1018159	157
511 23	5294559	3366235	253	605 16 A4	5912064	1018661	159
511 30	5294610	3366308	253	605 16 ALU	5449539	1017799	158
511 40	5294733	3366405	253	605 16 G	5016816	1018167	157
511 50	5294795	3366502	253	605 17 G	5016878	1018175	157
511 60	5294856	3366596	253	605 18 G	5016939	1018183	157
565 2.5x100 SWUV	6416950	2331812	120	605 19 G	5016991	1018191	157
565 2.5x100 WS	6416943	2331810	120	605 20 A4	5912101	1018669	159
565 2.5x150 SWUV	6416981	2331818	120	605 20 ALU	5449652	1017837	158
565 2.5x150 WS	6416974	2331816	120	605 20 G	5017059	1018205	157
565 2.5x200 SWUV	6417001	2331824	120	605 21 G	5017110	1018213	157
565 2.5x200 WS	6416998	2331822	120	605 23 G	5017172	1018221	157
565 2.5x75 SWUV	6416936	2331802	120	605 25 A4	5912132	1018679	159
565 2.5x75 WS	6416929	2331800	120	605 25 ALU	5449836	1017861	158
565 3.6x150 SWUV	6417032	2331832	120	605 25 G	5017233	1018256	157
565 3.6x150 WS	6417018	2331830	120	605 26 G	5017295	1018264	157
565 3.6x200 SWUV	6417056	2331838	120	605 28 G	5017356	1018280	157
565 3.6x200 WS	6417049	2331836	120	605 30 G	5017417	1018302	157
565 3.6x290 SWUV	6417117	2331844	120	605 32 A4	5912170	1018693	159
565 3.6x290 WS	6417100	2331842	120	605 32 ALU	5590170	1017926	158
565 3.6x365 SWUV	6417131	2331850	120	605 32 G	5017479	1018337	157
565 3.6x365 WS	6417124	2331848	120	605 35 G	5017530	1018353	157
565 4.8x120 SWUV	6417162	2331862	120	605 37 G	5017592	1018361	157
565 4.8x120 WS	6417155	2331860	120	605 40 A4	5912231	1018705	159
565 4.8x160 SWUV	6417186	2331868	120	605 40 ALU	5450016	1017950	158
565 4.8x160 WS	6417179	2331866	120	605 40 G	5017653	1018396	158
565 4.8x200 SWUV	6417216	2331874	120	605 43 G	5017714	1018434	158
565 4.8x200 WS	6417193	2331872	120	605 47 G	5017776	1018477	158
565 4.8x300 SWUV	6417230	2331880	120	605 50 A4	5906476	1018717	159
565 4.8x300 WS	6417223	2331878	120	605 50 ALU	5589938	1017980	158
565 4.8x365 SWUV	6417254	2331886	120	605 50 G	5568339	1018507	158
565 4.8x365 WS	6417247	2331884	120	605 55 G	5017837	1018558	158
565 4.8x430 SWUV	6417285	2331892	120	605 60 G	5017899	1018604	158
565 4.8x430 WS	6417278	2331890	120	605 63 A4	5906506	1018729	159
565 7.6x200 SWUV	6417308	2331912	120	605 63 ALU	5590057	1017997	158
565 7.6x200 WS	6417292	2331910	120	605 63 G	5568513	1018639	158
565 7.6x300 SWUV	6417346	2331918	120	605 7 G	5016274	1018078	157
565 7.6x300 WS	6417315	2331916	120	605 8 G	5016335	1018086	157
565 7.6x380 SWUV	6417353	2331924	120	605 9 G	5016397	1018094	157
565 7.6x380 WS	6417339	2331922	120	716 3X50 BK	5289272	3347052	253
565 7.6x450 SWUV	6417377	2331936	120	716 3X60 BK	5289333	3347060	253
565 7.6x450 WS	6417360	2331934	120	716 3X70 BK	5289395	3347079	253
565 9x760 SWUV	6417391	2331946	120	731 W 12 G	5117919	1366122	147
565 9x760 WS	6417384	2331944	120	731 W 16 G	5117971	1366165	147
		€/St.		731 W 20 G	5118039	1366203	147
575	6209897	6498019	209	731 W 25 G	5118091	1366254	147
576	6209958	6498027	209	731 W 30 G	5118152	1366300	147
		€/100 St.		731 W 35 G	5118213	1366351	147
604 10 G	5001218	1003100	150	7380T 6x20 G	6101023	3164952	221
604 11 G	5001270	1003119	150	7380T M6x20 A2	6101047	3164972	222
604 12 G	5001331	1003127	150	7901 5 G	5134831	1435019	160
604 13 G	5001393	1003135	150	7901 6.5 G	5134893	1435027	160
604 16 G	5001454	1003178	150	7902 6 G	5134954	1436015	160
604 19 G	5001515	1003194	150	7902 8 G	5135012	1436023	160
604 20 G	5001577	1003208	150	7903 6 G	5135074	1437003	161
604 21 G	5001638	1003216	150	7903 8 G	5135135	1437011	161
604 23 G	5001690	1003232	150	7903 9 G	5135197	1437038	161
604 25 G	5566892	1003259	150	7904 6 G	5135258	1438018	161
604 28 G	5001751	1003283	150	7905 5 G	5135319	1439014	162
604 3 G	5000792	1003038	150	7908 11 G	5135555	1442015	162
604 32 G	5566953	1003321	150	7909 6 G	5135616	1443011	162
604 35 G	5001812	1003356	150	822 10 A4	5911753	1013865	154
604 37 G	5001874	1003372	150	822 10 FT	5013693	1014013	153
604 4 G	5000853	1003046	150	822 12 A4	5911760	1013869	154
604 40 G	5001935	1003402	150	822 12 FT	5013754	1014021	153
604 47 G	5002055	1003461	150	822 14 A4	5911807	1013873	154
604 5 G	5000914	1003054	150	822 14 FT	5013815	1014048	153
604 6 G	5000976	1003062	150	822 16 A4	5911814	1013877	154
604 7 G	5001034	1003070	150	822 16 FT	5013877	1014099	153
604 8 G	5001096	1003089	150				
604 9 G	5001157	1003097	150				
605 10 G	5016458	1018108	157				
605 11 G	5016519	1018116	157				
605 12 A4	5912002	1018653	159				

Typenverzeichnis



Typ	GTIN	Art.-Nr.	Seite	Typ	GTIN	Art.-Nr.	Seite
822 18 A4	5911821	1013881	154	910 SD-Q 6x40	5229636	2351218	49
822 18 FT	5013938	1014110	153	910 STK 6x30	5708971	2351609	85
822 20 A4	5911838	1013885	154	910 STP 6x30	5242352	2351412	85
822 20 FT	5013990	1014137	153				
822 22.5 A4	5911845	1013889	154	915 3.9x100 G	5304630	3450104	230
822 22.5 FT	5014058	1014161	153	915 3.9x50 G	5304333	3450058	230
822 25 A4	5911852	1013893	154	915 3.9x60 G	5304395	3450066	230
822 25 FT	5567011	1014501	153	915 3.9x70 G	5304456	3450074	230
822 28.3 FT	5014119	1014218	153	915 3.9x80 G	5304517	3450082	230
822 32 A4	5911876	1013903	154	915 3.9x90 G	5304579	3450090	230
822 32 FT	5567073	1014528	153	915 4.3x120 G	5304692	3450120	230
822 37 FT	5014171	1014293	153			€/St.	
822 40 A4	5911890	1013911	154	915 RBS M4	5851417	3031500	59
822 40 FT	5567134	1014536	153	915 S M6	5241690	3031012	59
822 47 FT	5014232	1014366	153			€/100 St.	
822 50 A4	5911913	1013921	154	945 M10 A4	5901181	5300124	214
822 50 FT	5567493	1014544	153	945 M10 G	5413592	5300053	214
822 6 A4	5911746	1013861	154	945 M12 A4	5901198	5300127	214
822 6 FT	5013631	1014005	153	945 M12 G	5413653	5300061	214
822 63 A4	5911920	1013925	154	945 M16 A4	5901204	5300132	214
822 63 FT	5567554	1014552	153	945 M16 G	5413714	5300088	214
				945 M6 A4	5901174	5300120	214
823 16 FT	5015130	1015095	159	945 M6 G	5413530	5300037	214
823 18.3 FT	5015192	1015117	159				
823 20 FT	5015253	1015133	159	946 10 A4	5901105	5301184	215
823 22.5 FT	5015314	1015168	159	946 10 FT	5414315	5301106	215
823 25 FT	5567615	1015494	159	946 3 A4	5901020	5301170	215
823 28.3 FT	5015376	1015214	159	946 3 G	5413950	5301033	215
823 32 FT	5567738	1015496	159	946 4 A4	5901068	5301172	215
823 37 FT	5015437	1015303	159	946 4 G	5414018	5301041	215
823 40 FT	5567790	1015498	159	946 5 A4	5901075	5301174	215
823 47 FT	5015499	1015362	159	946 5 G	5413899	5301009	215
823 50 FT	5567851	1015500	159	946 6 A4	5901082	5301176	215
823 54 FT	5015550	1015427	159	946 6 G	5414070	5301068	215
823 59.3 FT	5015611	1015486	159	946 8 A4	5901099	5301180	215
823 63 FT	5567912	1015508	159	946 8 G	5414193	5301084	215
865 M10x34	5311294	3483096	59	947 10 A4	5901389	5302188	216
865 M6x24	5311171	3483061	59	947 10 G	5414797	5302102	216
865 M8x30	5311232	3483088	59	947 3 A4	5901327	5302170	216
				947 3 G	5414551	5302021	216
867 M5X125 G	5309253	3470148	230	947 5 A4	5901358	5302174	216
867 M6X 95 G	5309314	3470210	230	947 5 G	5414612	5302056	216
867 M6X125 G	5309376	3470237	230	947 6 A4	5901365	5302178	216
				947 6 G	5414674	5302064	216
869 M8X40 G	5309550	3472086	232	947 8 A4	5901372	5302182	216
				947 8 G	5414735	5302080	216
903 15 G	5245773	3100154	58	948 TG6	5513315	3453820	230
903 18 G	5245834	3100189	58			€/100 m	
903 25 G	5245896	3100251	58	957 10 A4	5900764	5303197	214
903 30 G	5245957	3100308	58	957 10 G	5415336	5303265	214
903 40 G	5246015	3100405	58	957 2 A4	5900658	5303179	214
903 RB 15	5851059	3105016	58	957 2 G	5464273	5303202	214
903 RB 18	5851110	3105024	58	957 3 A4	5900665	5303182	214
903 RB 22	5851172	3105032	58	957 3 G	5414971	5303206	214
				957 4 A4	5900696	5303185	214
910 AZK 10x61	6788705	2348126	49	957 4 G	5415039	5303214	214
910 AZK 12x71	6788712	2348128	49	957 5 A4	5900702	5303188	214
910 AZK 5x31	6788675	2348120	49	957 5 G	5415091	5303222	214
910 AZK 6x38	6788682	2348122	49	957 6 A4	5900719	5303191	214
910 AZK 8x51	6788699	2348124	49	957 6 G	5415152	5303230	214
		€/100 St.		957 8 A4	5900726	5303194	214
910 DF 6x35	5448099	2347407	50	957 8 G	5415275	5303257	214
910 F 10x50	6788644	2349486	48			€/100 St.	
910 F 12x60	6788651	2349488	48	965 M6X20 G	5303558	3415031	235
910 F 5x25	6788613	2349480	48	965 M6X25 G	5303619	3415066	235
910 F 6x30	6788620	2349482	48	965 M6X30 G	5303671	3415082	235
910 F 8x40	6788637	2349484	48	965 M6X40 G	5303732	3415104	235
910 FX 12x60	6788569	2347588	48	965 M6X50 G	5303794	3415120	235
910 FX 5x25	6788521	2347580	48	965 M8X20 G	5303855	3415147	235
910 FX 6x30	6788538	2347582	48	965 M8X30 G	5303916	3415163	235
910 FX 8x40	6788545	2347584	48				
910 FX10x50	6788552	2347586	48	966 M10 F	5300854	3402460	236
		€/100 St.		966 M12 F	5300915	3402479	236
910 GD 6x35	5828198	2347229	50	966 M6 F	5300731	3402444	236
910 GD 8x50	5828259	2347261	50	966 M8 F	5300793	3402452	236
910 GKDM 12x30	5418191	3483214	50				
910 GKSM 6x25	5418207	3483239	50	985 M6 25	5250395	3133028	58
910 SD 5X35	5229452	2351021	49	985 M6 35	5250456	3133036	58
910 SD 6X35	5669197	2351056	49				
910 SD 6X40	5229513	2351064	49				
910 SD 8X55	5229575	2351099	49				
910 SDM M6	5874454	2350807	50				

Typenverzeichnis

Typ	GTIN	Art.-Nr.	Seite	Typ	GTIN	Art.-Nr.	Seite
985 M8 35	5250579	€/100 St. 3133230	58	ASL 733 17 A4	6600281	1362912	144
ALQ M16	6409235	2149916	127	ASL 733 17 ALU	6600168	1362812	145
ALQ M20	6409242	2149920	127	ASL 733 17 FT	6599912	1362712	142
ALQ M25	6409259	2149925	127	ASL 733 17 G	6600052	1362762	141
ALQ M32	6409266	2149932	127	ASL 733 20 A2	6608904	1362984	143
ALQ M40	6409273	2149940	127	ASL 733 20 A4	6600298	1362914	144
ALQ M50	6409297	2149950	127	ASL 733 20 ALU	6600175	1362814	145
ALQ M63	6409303	2149963	127	ASL 733 20 FT	6599929	1362714	142
ASG 732 10 A2	6609383	1362628	139	ASL 733 20 G	6600069	1362764	141
ASG 732 10 A4	6599769	1362460	140	ASL 733 25 A2	6608911	1362986	143
ASG 732 10 FT	6599363	1362360	138	ASL 733 25 A4	6600304	1362918	144
ASG 732 10 G	6599615	1362410	137	ASL 733 25 ALU	6600182	1362818	145
ASG 732 12 A2	6609390	1362630	139	ASL 733 25 FT	6599936	1362718	142
ASG 732 12 A4	6599776	1362462	140	ASL 733 25 G	6600076	1362768	141
ASG 732 12 FT	6599370	1362362	138	ASL 733 30 A2	6608928	1362988	143
ASG 732 12 G	6599622	1362412	137	ASL 733 30 A4	6600335	1362922	144
ASG 732 14 A2	6609406	1362632	139	ASL 733 30 ALU	6600199	1362822	145
ASG 732 14 A4	6599783	1362464	140	ASL 733 30 FT	6599943	1362722	142
ASG 732 14 FT	6599387	1362364	138	ASL 733 30 G	6600083	1362772	141
ASG 732 14 G	6599639	1362414	137	ASL 733 36 A2	6608935	1362990	143
ASG 732 17 A2	6609413	1362634	139	ASL 733 36 A4	6600311	1362926	144
ASG 732 17 A4	6599790	1362467	140	ASL 733 36 ALU	6600205	1362826	145
ASG 732 17 FT	6599394	1362367	138	ASL 733 36 FT	6599981	1362726	142
ASG 732 17 G	6599646	1362417	137	ASL 733 36 G	6600090	1362776	141
ASG 732 20 A2	6609420	1362636	139	ASL 733 44 A2	6608942	1362992	143
ASG 732 20 A4	6599806	1362469	140	ASL 733 44 A4	6600328	1362930	144
ASG 732 20 FT	6599400	1362369	138	ASL 733 44 ALU	6600212	1362830	145
ASG 732 20 G	6599653	1362420	137	ASL 733 44 FT	6599998	1362730	142
ASG 732 25 A2	6609437	1362638	139	ASL 733 44 G	6600106	1362780	141
ASG 732 25 A4	6599813	1362472	140	ASL 733 53 A2	6608959	1362994	143
ASG 732 25 FT	6599417	1362372	138	ASL 733 53 A4	6600359	1362934	144
ASG 732 25 G	6599660	1362424	137	ASL 733 53 ALU	6600229	1362834	145
ASG 732 30 A2	6609444	1362640	139	ASL 733 53 FT	6600007	1362734	142
ASG 732 30 A4	6599820	1362474	140	ASL 733 53 G	6600113	1362784	141
ASG 732 30 FT	6599424	1362374	138	ASL 733 63 A2	6608966	1362996	143
ASG 732 30 G	6599677	1362428	137	ASL 733 63 A4	6600366	1362938	144
ASG 732 36 A2	6609451	1362642	139	ASL 733 63 ALU	6600236	1362838	145
ASG 732 36 A4	6599837	1362478	140	ASL 733 63 FT	6600014	1362738	142
ASG 732 36 FT	6599431	1362378	138	ASL 733 63 G	6600120	1362788	141
ASG 732 36 G	6599684	1362432	137	BS-F1-K-12 A2	7416263	1188261	192
ASG 732 44 A2	6609468	1362644	139	BS-F1-K-12 ALU	7416447	1188231	193
ASG 732 44 A4	6599844	1362482	140	BS-F1-K-12 FT	6854028	1187602	192
ASG 732 44 FT	6600700	1362382	138	BS-F1-K-16 A2	7416294	1188264	192
ASG 732 44 G	6599691	1362436	137	BS-F1-K-16 ALU	7416478	1188234	193
ASG 732 53 A2	6609475	1362646	139	BS-F1-K-16 FT	6854042	1187608	192
ASG 732 53 A4	6599851	1362486	140	BS-F1-K-22 A2	7416324	1188267	192
ASG 732 53 FT	6599448	1362386	138	BS-F1-K-22 ALU	7416508	1188237	193
ASG 732 53 G	6599707	1362440	137	BS-F1-K-22 FT	6854073	1187614	192
ASG 732 6 A2	6609352	1362622	139	BS-F1-K-28 A2	7416355	1188270	192
ASG 732 6 A4	6599738	1362454	140	BS-F1-K-28 ALU	7416539	1188240	193
ASG 732 6 FT	6599332	1362354	138	BS-F1-K-28 FT	6854080	1187620	192
ASG 732 6 G	6599585	1362404	137	BS-F1-K-34 A2	7416386	1188273	192
ASG 732 63 A2	6609482	1362648	139	BS-F1-K-34 ALU	7416560	1188243	193
ASG 732 63 A4	6599868	1362489	140	BS-F1-K-34 FT	6854097	1187626	192
ASG 732 63 FT	6599455	1362389	138	BS-F1-K-40 A2	7416161	1188276	192
ASG 732 63 G	6599714	1362444	137	BS-F1-K-40 ALU	7416591	1188246	193
ASG 732 7 A2	6609369	1362624	139	BS-F1-K-40 FT	6854103	1187632	192
ASG 732 7 A4	6599745	1362456	140	BS-F1-K-46 ALU	7416621	1188249	193
ASG 732 7 FT	6599349	1362356	138	BS-F1-K-46 FT	6854134	1187638	192
ASG 732 7 G	6599592	1362406	137	BS-F1-K-52 ALU	7416652	1188252	193
ASG 732 8 A2	6609376	1362626	139	BS-F1-K-52 FT	6854141	1187644	192
ASG 732 8 A4	6599752	1362458	140	BS-F1-K-58 FT	6854158	1187650	192
ASG 732 8 FT	6599356	1362358	138	BS-F1-K-64 FT	6854165	1187656	192
ASG 732 8 G	6599608	1362408	137	BS-F1-M-12 A2	6853687	1187502	195
ASL 733 10 A2	6608867	1362976	143	BS-F1-M-12 FT	6853380	1187402	194
ASL 733 10 A4	6600250	1362904	144	BS-F1-M-16 A2	6853724	1187508	195
ASL 733 10 ALU	6600144	1362804	145	BS-F1-M-16 FT	6853410	1187408	194
ASL 733 10 FT	6599875	1362704	142	BS-F1-M-22 A2	6853731	1187514	195
ASL 733 10 G	6600021	1362754	141	BS-F1-M-22 FT	6853427	1187414	194
ASL 733 12 A2	6608874	1362978	143	BS-F1-M-28 A2	6853748	1187520	195
ASL 733 12 A4	6600267	1362906	144	BS-F1-M-28 FT	6853434	1187420	194
ASL 733 12 ALU	6600151	1362806	145	BS-F1-M-34 A2	6853779	1187526	195
ASL 733 12 FT	6599882	1362706	142	BS-F1-M-34 FT	6853441	1187426	194
ASL 733 12 G	6600038	1362756	141	BS-F1-M-40 A2	6853786	1187532	195
ASL 733 14 A2	6608881	1362980	143	BS-F1-M-40 FT	6853472	1187432	194
ASL 733 14 A4	6600274	1362908	144	BS-F1-M-46 FT	6853489	1187438	194
ASL 733 14 ALU	6600243	1362808	145	BS-F1-M-52 FT	6853496	1187444	194
ASL 733 14 FT	6599905	1362708	142	BS-F1-M-58 FT	6853502	1187450	194
ASL 733 14 G	6600045	1362758	141	BS-F1-M-64 FT	6853533	1187456	194
ASL 733 17 A2	6608898	1362982	143	BS-F2-K-12 FT	6854035	1187603	193
				BS-F2-K-16 FT	6854196	1187609	193
				BS-F2-K-22 FT	6854202	1187615	193
				BS-F2-K-28 FT	6854219	1187621	193



Typ	GTIN	Art.-Nr.	Seite	Typ	GTIN	Art.-Nr.	Seite
BS-F2-K-34 FT	6854226	1187627	193	BS-H1-M-52 FT	6848737	1186049	176
BS-F2-K-40 FT	6854257	1187633	193	BS-H1-M-58 A2	6848997	1186156	177
BS-F2-K-46 FT	6854264	1187639	193	BS-H1-M-58 A4	7416140	1188545	178
BS-F2-K-52 FT	6854271	1187645	193	BS-H1-M-58 FT	6848751	1186056	176
BS-F2-M-12 FT	6853373	1187403	195	BS-H1-M-64 A2	6849109	1186162	177
BS-F2-M-16 FT	6853540	1187409	195	BS-H1-M-64 A4	7416157	1188548	178
BS-F2-M-22 FT	6853557	1187415	195	BS-H1-M-64 FT	6848775	1186062	176
BS-F2-M-28 FT	6853564	1187421	195	BS-H1-M-70 A2	6849123	1186169	177
BS-F2-M-34 FT	6853595	1187427	195	BS-H1-M-70 A4	7416164	1188551	178
BS-F2-M-40 FT	6853601	1187433	195	BS-H1-M-70 FT	6848799	1186069	176
BS-F2-M-46 FT	6853618	1187439	195	BS-H1-M-76 A2	6849130	1186176	177
BS-F2-M-52 FT	6853625	1187445	195	BS-H1-M-76 A4	7416171	1188554	178
BS-F3-K-12 FT	7405137	1188201	194	BS-H1-M-76 FT	6848805	1186076	176
BS-F3-K-16 FT	7405151	1188204	194	BS-H1-M-82 FT	6848812	1186082	176
BS-F3-K-22 FT	7405175	1188207	194	BS-H1-M-90 FT	6848829	1186089	176
BS-F3-K-28 FT	7405199	1188210	194	BS-H2-K-12 A2	6847624	1186303	173
BS-F3-M-12 FT	7405212	1188215	196	BS-H2-K-12 ALU	6848102	1186403	174
BS-F3-M-16 FT	7405236	1188218	196	BS-H2-K-12 FT	6846948	1186203	172
BS-F3-M-22 FT	7405250	1188221	196	BS-H2-K-16 A2	6847679	1186310	173
BS-F3-M-28 FT	7405281	1188224	196	BS-H2-K-16 ALU	6848157	1186410	174
				BS-H2-K-16 FT	6846993	1186210	172
BS-H1-K-100 FT	6847389	1186297	169	BS-H2-K-22 A2	6847723	1186317	173
BS-H1-K-12 A2	6847617	1186302	170	BS-H2-K-22 ALU	6848218	1186417	174
BS-H1-K-12 ALU	6848096	1186402	171	BS-H2-K-22 FT	6847020	1186217	172
BS-H1-K-12 FT	6846931	1186202	169	BS-H2-K-28 A2	6847778	1186323	173
BS-H1-K-16 A2	6847662	1186309	170	BS-H2-K-28 ALU	6848256	1186423	174
BS-H1-K-16 ALU	6848140	1186409	171	BS-H2-K-28 FT	6847075	1186223	172
BS-H1-K-16 FT	6846962	1186209	169	BS-H2-K-34 A2	6847808	1186330	173
BS-H1-K-22 A2	6847716	1186316	170	BS-H2-K-34 ALU	6848287	1186430	174
BS-H1-K-22 ALU	6848195	1186416	171	BS-H2-K-34 FT	6847129	1186230	172
BS-H1-K-22 FT	6847013	1186216	169	BS-H2-K-40 A2	6847853	1186337	173
BS-H1-K-28 A2	6847747	1186322	170	BS-H2-K-40 ALU	6848331	1186437	174
BS-H1-K-28 ALU	6848201	1186422	171	BS-H2-K-40 FT	6847174	1186237	172
BS-H1-K-28 FT	6847068	1186222	169	BS-H2-K-46 A2	6847907	1186343	173
BS-H1-K-34 A2	6847792	1186329	170	BS-H2-K-46 ALU	6848386	1186443	174
BS-H1-K-34 ALU	6848270	1186429	171	BS-H2-K-46 FT	6847204	1186243	172
BS-H1-K-34 FT	6847112	1186229	169	BS-H2-K-52 A2	6847952	1186350	173
BS-H1-K-40 A2	6847846	1186336	170	BS-H2-K-52 ALU	6848430	1186450	174
BS-H1-K-40 ALU	6848324	1186436	171	BS-H2-K-52 FT	6847259	1186250	172
BS-H1-K-40 FT	6847143	1186236	169	BS-H2-K-58 A2	6847976	1186357	173
BS-H1-K-46 A2	6847891	1186342	170	BS-H2-K-58 ALU	6848454	1186457	174
BS-H1-K-46 ALU	6848379	1186442	171	BS-H2-K-58 FT	6847297	1186257	172
BS-H1-K-46 FT	6847198	1186242	169	BS-H2-K-64 A2	6848010	1186363	173
BS-H1-K-52 A2	6847921	1186349	170	BS-H2-K-64 FT	6847310	1186263	172
BS-H1-K-52 ALU	6848409	1186449	171	BS-H2-M-12 A2	6848867	1186103	180
BS-H1-K-52 FT	6847242	1186249	169	BS-H2-M-12 FT	6848539	1186003	179
BS-H1-K-58 A2	6847969	1186356	170	BS-H2-M-16 A2	6848898	1186110	180
BS-H1-K-58 ALU	6848447	1186456	171	BS-H2-M-16 FT	6848560	1186010	179
BS-H1-K-58 FT	6847266	1186256	169	BS-H2-M-22 A2	6848928	1186117	180
BS-H1-K-64 A2	6847983	1186362	170	BS-H2-M-22 FT	6848591	1186017	179
BS-H1-K-64 ALU	6848461	1186462	171	BS-H2-M-28 A2	6848959	1186123	180
BS-H1-K-64 FT	6847303	1186262	169	BS-H2-M-28 FT	6848621	1186023	179
BS-H1-K-70 A2	6848027	1186369	170	BS-H2-M-34 A2	6849024	1186130	180
BS-H1-K-70 ALU	6848485	1186469	171	BS-H2-M-34 FT	6848652	1186030	179
BS-H1-K-70 FT	6847327	1186269	169	BS-H2-M-40 A2	6849055	1186137	180
BS-H1-K-76 A2	6848034	1186376	170	BS-H2-M-40 FT	6848683	1186037	179
BS-H1-K-76 ALU	6848492	1186476	171	BS-H2-M-46 A2	6849086	1186143	180
BS-H1-K-76 FT	6847372	1186276	169	BS-H2-M-46 FT	6848713	1186043	179
BS-H1-K-82 FT	6847358	1186282	169	BS-H2-M-52 A2	6848980	1186150	180
BS-H1-K-90 FT	6847365	1186289	169	BS-H2-M-52 FT	6848744	1186050	179
BS-H1-M-100 FT	6848836	1186097	176	BS-H2-M-58 A2	6849000	1186157	180
BS-H1-M-12 A2	6848850	1186102	177	BS-H2-M-58 FT	6848768	1186057	179
BS-H1-M-12 A4	7416065	1188521	178	BS-H2-M-64 A2	6849116	1186163	180
BS-H1-M-12 FT	6846900	1186002	176	BS-H2-M-64 FT	6848782	1186063	179
BS-H1-M-16 A2	6848881	1186109	177	BS-H3-K-12 ALU	6848133	1186404	175
BS-H1-M-16 A4	7416072	1188523	178	BS-H3-K-12 FT	6846955	1186204	175
BS-H1-M-16 FT	6848553	1186009	176	BS-H3-K-16 ALU	6848164	1186411	175
BS-H1-M-22 A2	6848911	1186116	177	BS-H3-K-16 FT	6847006	1186211	175
BS-H1-M-22 A4	7416089	1188527	178	BS-H3-K-22 ALU	6848225	1186418	175
BS-H1-M-22 FT	6848584	1186016	176	BS-H3-K-22 FT	6847051	1186218	175
BS-H1-M-28 A2	6848942	1186122	177	BS-H3-K-28 ALU	6848263	1186424	175
BS-H1-M-28 A4	7416096	1188530	178	BS-H3-K-28 FT	6847082	1186224	175
BS-H1-M-28 FT	6848614	1186022	176	BS-H3-K-34 ALU	6848317	1186431	175
BS-H1-M-34 A2	6849017	1186129	177	BS-H3-K-34 FT	6847136	1186231	175
BS-H1-M-34 A4	7416102	1188533	178	BS-H3-K-40 FT	6847181	1186238	175
BS-H1-M-34 FT	6848645	1186029	176	BS-H3-K-46 FT	6847235	1186244	175
BS-H1-M-40 A2	6849048	1186136	177	BS-H3-M-12 FT	6848546	1186004	181
BS-H1-M-40 A4	7416119	1188536	178	BS-H3-M-16 FT	6848577	1186012	181
BS-H1-M-40 FT	6848676	1186036	176	BS-H3-M-22 FT	6848607	1186018	181
BS-H1-M-46 A2	6849079	1186142	177	BS-H3-M-28 FT	6848638	1186024	181
BS-H1-M-46 A4	7416126	1188539	178	BS-H3-M-34 FT	6848669	1186031	181
BS-H1-M-46 FT	6848706	1186042	176	BS-H3-M-40 FT	6848690	1186038	181
BS-H1-M-52 A2	6848973	1186149	177	BS-H3-M-46 FT	6848720	1186044	181
BS-H1-M-52 A4	7416133	1188541	178				

Typenverzeichnis

Typ	GTIN	Art.-Nr.	Seite	Typ	GTIN	Art.-Nr.	Seite
BS-N1-K-12 A2	6868971	1188102	165	BS-U1-K-34 A2	6851454	1186829	183
BS-N1-K-12 ALU	6853069	1187302	166	BS-U1-K-34 ALU	6851935	1186929	184
BS-N1-K-12 FT	6852758	1187202	165	BS-U1-K-34 FT	6850914	1186729	182
BS-N1-K-16 A2	6869015	1188108	165	BS-U1-K-40 A2	6851508	1186836	183
BS-N1-K-16 ALU	6853083	1187308	166	BS-U1-K-40 ALU	6851980	1186936	184
BS-N1-K-16 FT	6852772	1187208	165	BS-U1-K-40 FT	6850969	1186736	182
BS-N1-K-22 A2	6869039	1188114	165	BS-U1-K-46 A2	6851553	1186842	183
BS-N1-K-22 ALU	6853113	1187314	166	BS-U1-K-46 ALU	6852031	1186942	184
BS-N1-K-22 FT	6852789	1187214	165	BS-U1-K-46 FT	6851010	1186742	182
BS-N1-K-28 A2	6869077	1188120	165	BS-U1-K-52 A2	6851584	1186849	183
BS-N1-K-28 ALU	6853120	1187320	166	BS-U1-K-52 ALU	6852062	1186949	184
BS-N1-K-28 FT	6852819	1187220	165	BS-U1-K-52 FT	6851041	1186749	182
BS-N1-K-34 A2	6869084	1188126	165	BS-U1-K-58 A2	6851621	1186856	183
BS-N1-K-34 ALU	6853182	1187326	166	BS-U1-K-58 ALU	6852109	1186956	184
BS-N1-K-34 FT	6852826	1187226	165	BS-U1-K-58 FT	6851089	1186756	182
BS-N1-K-40 A2	6869091	1188132	165	BS-U1-K-64 A2	6851645	1186862	183
BS-N1-K-40 ALU	6853205	1187332	166	BS-U1-K-64 ALU	6852123	1186962	184
BS-N1-K-40 FT	6852833	1187232	165	BS-U1-K-64 FT	6851102	1186762	182
BS-N1-K-46 A2	6869107	1188138	165	BS-U1-K-70 A2	6851683	1186869	183
BS-N1-K-46 ALU	6853236	1187338	166	BS-U1-K-70 ALU	6852161	1186969	184
BS-N1-K-46 FT	6852932	1187238	165	BS-U1-K-70 FT	6851140	1186769	182
BS-N1-K-52 ALU	6853243	1187344	166	BS-U1-K-76 A2	6851690	1186876	183
BS-N1-K-52 FT	6852956	1187244	165	BS-U1-K-76 ALU	6852178	1186976	184
BS-N1-K-58 ALU	6853250	1187350	166	BS-U1-K-76 FT	6851157	1186776	182
BS-N1-K-58 FT	6852963	1187250	165	BS-U1-K-82 FT	6851164	1186782	182
BS-N1-K-64 FT	6852994	1187256	165	BS-U1-K-90 FT	6851195	1186789	182
BS-N1-K-70 FT	6853007	1187262	165	BS-U1-M-100 FT	6850242	1186597	187
BS-N1-M-12 A2	7417628	1188371	167	BS-U1-M-12 A2	7417284	1188401	188
BS-N1-M-12 FT	6852352	1187002	167	BS-U1-M-12 A4	6850259	1186602	189
BS-N1-M-16 A2	7417659	1188374	167	BS-U1-M-12 FT	6849772	1186502	187
BS-N1-M-16 FT	6852390	1187008	167	BS-U1-M-16 A2	7417314	1188404	188
BS-N1-M-22 A2	7417680	1188377	167	BS-U1-M-16 A4	6850303	1186609	189
BS-N1-M-22 FT	6852413	1187014	167	BS-U1-M-16 FT	6849826	1186509	187
BS-N1-M-28 A2	7417710	1188380	167	BS-U1-M-22 A2	7417345	1188407	188
BS-N1-M-28 FT	6852451	1187020	167	BS-U1-M-22 A4	6850358	1186616	189
BS-N1-M-34 A2	7417741	1188383	167	BS-U1-M-22 FT	6849871	1186516	187
BS-N1-M-34 FT	6852475	1187026	167	BS-U1-M-28 A2	7417376	1188410	188
BS-N1-M-40 A2	7417772	1188386	167	BS-U1-M-28 A4	6850389	1186622	189
BS-N1-M-40 FT	6852512	1187032	167	BS-U1-M-28 FT	6849901	1186522	187
BS-N1-M-46 A2	7417802	1188389	167	BS-U1-M-34 A2	7417406	1188413	188
BS-N1-M-46 FT	6852536	1187038	167	BS-U1-M-34 A4	6850433	1186629	189
BS-N1-M-52 FT	6852574	1187044	167	BS-U1-M-34 FT	6849956	1186529	187
BS-N1-M-58 FT	6852598	1187050	167	BS-U1-M-40 A2	7417437	1188416	188
BS-N1-M-64 FT	6852635	1187056	167	BS-U1-M-40 A4	6850488	1186636	189
BS-N1-M-70 FT	6852659	1187062	167	BS-U1-M-40 FT	6850006	1186536	187
BS-N2-K-12 FT	6852765	1187203	166	BS-U1-M-46 A2	7417468	1188419	188
BS-N2-K-16 FT	6852840	1187209	166	BS-U1-M-46 A4	6850532	1186642	189
BS-N2-K-22 FT	6852871	1187215	166	BS-U1-M-46 FT	6850051	1186542	187
BS-N2-K-28 FT	6852888	1187221	166	BS-U1-M-52 A2	7417499	1188422	188
BS-N2-M-12 FT	6852369	1187003	168	BS-U1-M-52 A4	6850563	1186649	189
BS-N2-M-16 FT	6852406	1187009	168	BS-U1-M-52 FT	6850082	1186549	187
BS-N2-M-22 FT	6852420	1187015	168	BS-U1-M-58 A2	7417529	1188425	188
BS-N2-M-28 FT	6852468	1187021	168	BS-U1-M-58 A4	6850600	1186656	189
				BS-U1-M-58 FT	6850129	1186556	187
BS-RS1-M-12 FT	7366001	1158343	201	BS-U1-M-64 A2	7417550	1188428	188
BS-RS1-M-16 FT	7366032	1158345	201	BS-U1-M-64 A4	6850624	1186662	189
BS-RS1-M-22 FT	7366063	1158349	201	BS-U1-M-64 FT	6850143	1186562	187
BS-RS1-M-28 FT	7366094	1158353	201	BS-U1-M-70 A2	7417581	1188431	188
BS-RS1-M-34 FT	7366124	1158357	201	BS-U1-M-70 A4	6850662	1186669	189
BS-RS1-M-40 FT	7366155	1158361	201	BS-U1-M-70 FT	6850181	1186569	187
BS-RS1-M-46 FT	7366186	1158365	201	BS-U1-M-76 A2	7417611	1188434	188
BS-RS1-M-52 FT	7366216	1158369	201	BS-U1-M-76 A4	6850679	1186676	189
BS-RS1-M-58 FT	7366247	1158373	201	BS-U1-M-76 FT	6850198	1186576	187
BS-RS1-M-64 FT	7366278	1158377	201	BS-U1-M-82 FT	6850204	1186582	187
				BS-U1-M-90 FT	6850235	1186589	187
BS-SAS-M-12 A2	7374914	1167058	168	BS-U2-K-12 ALU	6851768	1186903	185
BS-SAS-M-16 A2	7374938	1167062	168	BS-U2-K-12 FT	6850747	1186703	185
BS-SAS-M-22 A2	7374952	1167066	168	BS-U2-K-16 ALU	6851812	1186910	185
BS-SAS-M-28 A2	7374976	1167070	168	BS-U2-K-16 FT	6850792	1186710	185
BS-SAS-M-8 A2	7374891	1167054	168	BS-U2-K-22 ALU	6851867	1186917	185
				BS-U2-K-22 FT	6850846	1186717	185
BS-U1-K-100 FT	6851201	1186797	182	BS-U2-K-28 ALU	6851911	1186923	185
BS-U1-K-12 A2	6851270	1186802	183	BS-U2-K-28 FT	6850891	1186723	185
BS-U1-K-12 ALU	6851751	1186902	184	BS-U2-K-34 ALU	6851942	1186930	185
BS-U1-K-12 FT	6850730	1186702	182	BS-U2-K-34 FT	6850921	1186730	185
BS-U1-K-16 A2	6851324	1186809	183	BS-U2-K-40 ALU	6851997	1186937	185
BS-U1-K-16 ALU	6851805	1186909	184	BS-U2-K-40 FT	6850976	1186737	185
BS-U1-K-16 FT	6850785	1186709	182	BS-U2-K-46 ALU	6852048	1186943	185
BS-U1-K-22 A2	6851379	1186816	183	BS-U2-K-46 FT	6851027	1186743	185
BS-U1-K-22 ALU	6851850	1186916	184	BS-U2-K-52 ALU	6852093	1186950	185
BS-U1-K-22 FT	6850839	1186716	182	BS-U2-K-52 FT	6851072	1186750	185
BS-U1-K-28 A2	6851409	1186822	183	BS-U2-K-58 FT	6851096	1186757	185
BS-U1-K-28 ALU	6851881	1186922	184	BS-U2-K-64 FT	6851133	1186763	185
BS-U1-K-28 FT	6850860	1186722	182	BS-U2-M-12 FT	6849789	1186503	190



Typ	GTIN	Art.-Nr.	Seite	Typ	GTIN	Art.-Nr.	Seite
BS-U2-M-16 FT	6849833	1186510	190	BS-W2-K-28 FT	6854509	1187721	199
BS-U2-M-22 FT	6849888	1186517	190	BS-W2-K-34 FT	6854516	1187727	199
BS-U2-M-28 FT	6849932	1186523	190	BS-W2-K-40 FT	6854523	1187733	199
BS-U2-M-34 FT	6849963	1186530	190	BS-W2-K-46 FT	6854554	1187739	199
BS-U2-M-40 FT	6850013	1186537	190	BS-W2-K-52 FT	6854561	1187745	199
BS-U2-M-46 FT	6850068	1186543	190	BS-W2-K-58 FT	6854639	1187751	199
BS-U2-M-52 FT	6850112	1186550	190	BS-W2-M-12 FT	7417017	1188341	200
BS-U2-M-58 FT	6850136	1186557	190	BS-W2-M-16 FT	7417048	1188344	200
BS-U2-M-64 FT	6850174	1186563	190	BS-W2-M-22 FT	7417079	1188347	200
BS-U3-K-12 ALU	6851799	1186904	191	BS-W2-M-28 FT	7417109	1188350	200
BS-U3-K-12 FT	6850778	1186704	186	BS-W2-M-34 FT	7417130	1188353	200
BS-U3-K-16 ALU	6851829	1186911	191	BS-W2-M-40 FT	7417161	1188356	200
BS-U3-K-16 FT	6850808	1186711	186	BS-W2-M-46 FT	7417192	1188359	200
BS-U3-K-22 ALU	6851874	1186918	191	BS-W2-M-52 FT	7417222	1188362	200
BS-U3-K-22 FT	6850853	1186718	186	BS-W2-M-58 FT	7417253	1188365	200
BS-U3-K-28 ALU	6851928	1186924	191			€/100 St.	
BS-U3-K-28 FT	6850907	1186724	186	BZ 10-150/230	6592678	3498344	63
BS-U3-K-34 ALU	6851973	1186931	191	BZ 12-160/255	6571482	3498358	63
BS-U3-K-34 FT	6850952	1186731	186				
BS-U3-K-40 FT	6850983	1186738	186	BZ3 10x110/0-50	7357436	3498693	66
BS-U3-K-46 FT	6851034	1186744	186	BZ3 10x155/35-95	7357474	3498695	66
BS-U3-M-12 FT	6849819	1186504	190	BZ3 10x70/0-10	7357351	3498689	66
BS-U3-M-16 FT	6849840	1186511	190	BZ3 10x90/0-30	7357399	3498691	66
BS-U3-M-22 FT	6849895	1186518	190	BZ3 10x90/0-30A4	7357115	3498720	66
BS-U3-M-28 FT	6849949	1186524	190	BZ3 10x95/0-35A5	7412852	3498732	66
BS-U3-M-34 FT	6849994	1186531	190	BZ3 12x110/0-35	7357597	3498703	66
BS-U3-M-40 FT	6850020	1186538	190	BZ3 16x135/0-35	7357719	3498709	66
BS-U3-M-46 FT	6850075	1186544	190	BZ3 8x165/55-110	7357313	3498687	66
				BZ3 8x65/0-10	7357191	3498680	66
BS-W1-K-12 A2	6854684	1187802	198	BZ3 8x75/0-20	7357238	3498683	66
BS-W1-K-12 ALU	6854998	1187902	198	BZ3 8x75/0-20A4	7357030	3498716	66
BS-W1-K-12 FT	6854332	1187702	197	BZ3 8x75/0-20A5	7412814	3498730	66
BS-W1-K-16 A2	6854707	1187808	198	BZ3 8x95/0-40	7357276	3498685	66
BS-W1-K-16 ALU	6855032	1187908	198	BZ3 8x95/0-40A4	7357078	3498718	66
BS-W1-K-16 FT	6854370	1187708	197				
BS-W1-K-22 A2	6854738	1187814	198	BZ310x180/60-120	7357511	3498698	66
BS-W1-K-22 ALU	6855049	1187914	198	BZ312x110/0-35A4	7357153	3498722	66
BS-W1-K-22 FT	6854387	1187714	197	BZ312x110/0-35A5	7412890	3498734	66
BS-W1-K-28 A2	6854745	1187820	198	BZ312x180/30-105	7357634	3498705	66
BS-W1-K-28 ALU	6855056	1187920	198	BZ312x200/50-125	7357672	3498707	66
BS-W1-K-28 FT	6854394	1187720	197	BZ312x85/0-10	7357559	3498701	66
BS-W1-K-34 A2	6854806	1187826	198			€/100 St.	
BS-W1-K-34 ALU	6855063	1187926	198	CSTR M10 A2	6043682	6410162	234
BS-W1-K-34 FT	6854400	1187726	197	CSTR M10 G	6202270	6410103	234
BS-W1-K-40 A2	6854820	1187832	198	CSTR M12 G	6202331	6410111	234
BS-W1-K-40 ALU	6855155	1187932	198	CSTR M8 A2	6043569	6410154	234
BS-W1-K-40 FT	6854431	1187732	197	CSTR M8 G	6202218	6410081	234
BS-W1-K-46 A2	6854851	1187838	198				
BS-W1-K-46 ALU	6855162	1187938	198	CTC 7,5x180 LGR	6515158	2332790	103
BS-W1-K-46 FT	6854448	1187738	197	CTC 7,5x280 LGR	6515165	2332794	103
BS-W1-K-52 A2	6854868	1187844	198				
BS-W1-K-52 ALU	6855179	1187944	198	DHI 050	6397228	7205900	73
BS-W1-K-52 FT	6854455	1187744	197	DHI 060	6397235	7205901	73
BS-W1-K-58 A2	6854875	1187850	198	DHI 070	6397242	7205902	73
BS-W1-K-58 ALU	6855186	1187950	198	DHI 080	6397266	7205903	73
BS-W1-K-58 FT	6854578	1187750	197	DHI 090	6397297	7205904	73
BS-W1-K-64 A2	6854882	1187856	198	DHI 100	6397303	7205905	73
BS-W1-K-64 ALU	6855216	1187956	198	DHI 110	6397310	7205906	73
BS-W1-K-64 FT	6854585	1187756	197	DHI 120	6397327	7205907	73
BS-W1-K-70 FT	6854615	1187762	197	DHI 130	6397358	7205908	73
BS-W1-M-12 A2	6855698	1188002	200	DHI 140	6397365	7205909	73
BS-W1-M-12 FT	7416683	1188301	199	DHI 150	6397372	7205910	73
BS-W1-M-16 A2	6855711	1188008	200				
BS-W1-M-16 FT	7416713	1188304	199	DIN440 11 A2	6712243	6408732	238
BS-W1-M-22 A2	6855735	1188014	200			€/100 St.	
BS-W1-M-22 FT	7416744	1188307	199	DIN440 11 F	6480074	6408729	237
BS-W1-M-28 A2	6855759	1188020	200	DIN440 14 A2	6427215	6408739	238
BS-W1-M-28 FT	7416775	1188310	199	DIN440 14 F	6480135	6408737	237
BS-W1-M-34 A2	6855773	1188026	200	DIN440 7 A2	6712199	6408703	238
BS-W1-M-34 FT	7416805	1188313	199			€/100 St.	
BS-W1-M-40 A2	6855810	1188032	200	DIN440 7 F	6479955	6408702	237
BS-W1-M-40 FT	7416836	1188316	199	DIN440 9 A2	6712205	6408715	238
BS-W1-M-46 A2	6855834	1188038	200			€/100 St.	
BS-W1-M-46 FT	7416867	1188319	199	DIN440 9 F	6480012	6408710	237
BS-W1-M-52 A2	6855872	1188044	200				
BS-W1-M-52 FT	7416898	1188322	199	DIN934 M10 F	5298519	3400360	240
BS-W1-M-58 A2	6855896	1188050	200	DIN934 M12 F	5298571	3400379	240
BS-W1-M-58 FT	7416928	1188325	199	DIN934 M6 F	5298397	3400344	240
BS-W1-M-64 A2	6855933	1188056	200	DIN934 M8 F	5298458	3400352	240
BS-W1-M-64 FT	7416959	1188328	199				
BS-W1-M-70 FT	7416980	1188331	199	DSDT 60	7273934	2347605	49
BS-W2-K-12 FT	6854349	1187703	199				
BS-W2-K-16 FT	6854462	1187709	199				
BS-W2-K-22 FT	6854493	1187715	199				

Typenverzeichnis

Typ	GTIN	Art.-Nr.	Seite	Typ	GTIN	Art.-Nr.	Seite
Easy M10	6412082	€/100 St. 3498774	64	GB 1525 GR	6456307	1476980	212
Easy M12	6466313	3498776	64			€/St.	
Easy M6	6571499	3498768	64			€/100 St.	
Easy M8	6412075	3498770	64	HHS M10x20 A4	5940548	3156031	225
E-MSH 10x25	6709748	3492971	64	HHS M10x30 A4	5940555	3156032	225
		€/St.		HHS M10x40 A4	5940562	3156033	225
E-MSH 10x40	6412044	3492974	64	HHS M10x45 A2	5849490	3156040	224
E-MSH 12x25	6709779	3492973	64	HHS M10x50 A4	5940609	3156034	225
		€/St.		HHS M10x60 A4	5940616	3156035	225
E-MSH 12x50	6412051	3492978	64	HHS M12x30 A4	5940623	3156036	225
E-MSH 6x25	6709687	3492964	64	HHS M12x40 A4	5891994	3156029	225
E-MSH 8x25	6709724	3492966	64	HHS M12x45 A2	5849513	3156042	224
E-MSH 8x30	6709731	3492968	64	HHS M12x50 A4	5940661	3156037	225
ES M 10x25	6709625	3492022	63	HHS M16x50 A2	5849582	3156044	224
ES M 10x40	6709656	3492024	63	HHS M6x16 A4	5940371	3156016	225
ES M 10x40 A4	6709564	3492008	64	HHS M6x20 A4	5940388	3156018	225
ES M 12x25	6709663	3492025	63	HHS M6x25 A4	5940395	3156019	225
ES M 12x50	6709670	3492026	63	HHS M6x30 A4	5940401	3156020	225
ES M 12x50 A4	6709595	3492012	64	HHS M6x35 A4	5940418	3156021	225
ES M 6x25	6709601	3492018	63	HHS M6x40 A4	5940425	3156022	225
ES M 8x25	6709618	3492020	63	HHS M8x20 A4	5940432	3156024	225
ES M 8x30	6395934	3492023	63	HHS M8x25 A4	5940449	3156025	225
ES M 8x30 A4	6709557	3492003	64	HHS M8x30 A4	5940487	3156026	225
EWP 10x10	6652563	3497656	65	HHS M8x40 A4	5940494	3156027	225
EWP 6x10	6652488	3497640	65	HHS M8x50 A4	5940500	3156028	225
EWP 8x10	6652532	3497648	65	HHWS 10x100 G	5867135	3188302	245
FKS 6x12 G	7303631	6049246	222	HHWS 10x60 G	5867074	3188256	245
		€/100 St.		HHWS 10x70 G	5270430	3188272	245
FRS 10x20 A2	6200894	6406866	221	HHWS 10x80 G	5270492	3188280	245
FRS 10x20 A4	6822072	6406870	221	HHWS 12x70 G	5270553	3188361	245
FRS 10x20 F	6201730	6407471	221	HHWS 12x80 G	5270614	3188388	245
FRS 10x20S A4	6437894	6406872	221	HHWS 6x40 G	5866718	3188043	245
FRS 10x25 A2	6200474	6406718	221	HHWS 6x50 G	5270195	3188051	245
FRS 10x25 A4	5925262	6407524	220	HHWS 6x60 G	5270256	3188078	245
FRS 10x25 F	6201792	6407528	221	HHWS 6x80 G	5866770	3188094	245
FRS 10x25 F 8.8	6201914	6407560	221	HHWS 8x100 G	5867012	3188205	245
FRS 10x25 TPS F	6201853	6407536	221	HHWS 8x40 G	5866831	3188140	245
FRS 10x30 A2	6200535	6406726	221	HHWS 8x50 G	5866893	3188159	245
FRS 10x30 F	6201976	6407579	221	HHWS 8x60 G	5270317	3188167	245
FRS 12x25 A2	6200597	6406750	221	HHWS 8x70 G	5270379	3188175	245
FRS 12x25 A4	6064328	6406785	221	HHWS 8x80 G	5866954	3188183	245
FRS 12x25 F	6200054	6406254	221	HN M10 A2	5297796	3397106	240
FRS 12x30 A2	6200658	6406769	221	HN M10 A4	5618072	3400177	240
FRS 12x30 F	6200115	6406270	221	HN M10 G	5298212	3400107	240
FRS 6x12 A2	6200238	6406521	221	HN M12 A2	5297857	3397114	240
FRS 6x12 A4	6291311	6406564	221	HN M12 A4	5894810	3397145	240
FRS 6x16 A2	6200290	6406556	221	HN M12 G	5298274	3400123	240
FRS 6x16 A4	6817573	6406580	221	HN M4 G	5297970	3400042	240
FRS 6x20 A2	6200351	6406602	221	HN M5 G	5298038	3400050	240
FRS 6x20 A4	6603077	6406610	221	HN M6 A2	5297673	3397068	240
FRS 8x16 A2	6200412	6406696	221	HN M6 A4	5909293	3400173	240
FRS 8x16 A4	6603138	6406653	221	HN M6 G	5298090	3400069	240
FRS 8x16 A4	5942849	6406698	221	HN M8 A2	5297734	3397084	240
FRS 8x16 F 5.6	6201198	6406939	221	HN M8 A4	5909309	3400175	240
FRS 8x16 F 8.8	6201259	6406963	221	HN M8 G	5298151	3400085	240
FRS 8x20 F	6201310	6406971	221	HT 10x100 TD	6563975	3498142	245
FRS 8x25 A2	6200771	6406815	221	HT 10x120 TD	6563982	3498144	245
FRS 8x25 F	6201372	6406998	221	HT 10x140 TD	6563999	3498146	245
FRS 8x35 A2	6200832	6406823	221	HT 10x80 TD	6563968	3498140	245
FRS 8x35 F	6201433	6407048	221	HT 6x100 TD	6563944	3498134	245
FRSB 6x12 A2	6077595	6406138	220	HT 6x120 TD	6563951	3498136	245
FRSB 6x12 A4	6078370	6406142	220	HT 6x60 TD	6563920	3498130	245
FRSB 6x12 F	6199815	6406122	220	HT 6x80 TD	6563937	3498132	245
FRSB 6x12 G	6563111	6406130	220	K-C30 G	5151210	1488201	210
FRSB 6x12 VZ F	5059585	6406125	220			€/100 m	
FRSB 6x12 VZ G	5059561	6406133	220	KD 10 100	5239352	3482758	61
FRSB 6x16 A2	6077717	6406189	220			€/100 St.	
FRSB 6x16 A4	6078431	6406193	220	KD 8 100	5239475	3482707	61
FRSB 6x16 F	6199877	6406157	220	KM M10 A2	5849711	3156122	241
FRSB 6x20 A2	5925248	6406205	220	KM M10 A4	5910985	6408930	241
FRSB 6x20 A4	5925255	6406207	220	KM M12 A2	5849728	3156126	241
FRSB 6x20 F	6199990	6406203	220	KM M12 A4	5911043	6408940	241
FRSB 6x20 G	6616152	6406181	220	KM M6 A2	6078554	6408966	241
FRSB 6x30 F	5045243	6406907	220	KM M6 A4	6078615	6408970	241
FRSB M10x20 A2	5849537	3175620	220	KM M6 F	6078493	6408962	241
FRSB M10x25 A2	5849544	3175625	220				
FRSB M8x35 A2	5849520	3175608	220				

Typenverzeichnis

Typ	GTIN	Art.-Nr.	Seite	Typ	GTIN	Art.-Nr.	Seite
KM M6 G	6623952	€/100 St. 6408958	240	OTSC 4,0x40 A4	6621590	€/100 St. 3191060	244
KM M8 A2	5849643	3156120	241	OTSC 4,0x50 A4	6621606	3191062	244
KM M8 A4	5910961	6408920	241	OTSC 4,5x30 A4	6621613	3191066	244
		€/St.		OTSC 4,5x40 A4	6621620	3191068	244
Loctite 243	5785385	2362940	242	OTSC 4,5x50 A4	6621637	3191070	244
		€/100 St.		OTSC 5,0x40 A4	6621644	3191074	244
LWS M10 A4	5909750	3405111	239	OTSC 5,0x50 A4	6621651	3191076	244
LWS M10 G	5302414	3405109	239	OTSC 5,0x60 A4	6621668	3191078	244
LWS M12 A4	5909774	3405127	239	OTSC 6,0x40 A4	6621675	3191082	244
LWS M12 G	5302476	3405125	239	OTSC 6,0x50 A4	6621682	3191084	244
LWS M6 A4	5909651	3405062	239	OTSC 6,0x60 A4	6621699	3191086	244
LWS M6 G	5302292	3405060	239				
LWS M8 A4	5909712	3405089	239	OTSP 3,5x30 A4	6621392	3191000	244
LWS M8 G	5302353	3405087	239	OTSP 3,5x40 A4	6621408	3191002	244
MD 5 GTP	5683414	3484602	59	OTSP 4,0x25 A4	6621415	3191006	244
MD 6 GTP	5683353	3484629	59	OTSP 4,0x30 A4	6621422	3191008	244
MMS+ F 7.5x80	6842681	3498160	57	OTSP 4,0x40 A4	6621439	3191010	244
MMS+ I 7.5x40	6710881	3498266	56	OTSP 4,0x50 A4	6621446	3191012	244
MMS+ I 7.5x60	6710911	3498268	56	OTSP 4,5x30 A4	6621453	3191016	244
		€/100 St.		OTSP 4,5x40 A4	6621460	3191018	244
MMS+ KS 5x50	5964100	3498204	55	OTSP 4,5x50 A4	6621477	3191020	244
MMS+ MS 7.5x50	6559664	3498261	56	OTSP 5,0x40 A4	6621484	3191024	244
MMS+ MS 7.5x60	6842568	3498262	56	OTSP 5,0x50 A4	6621491	3191026	244
MMS+ P 6x40	6952175	3498105	55	OTSP 5,0x60 A4	6621507	3191028	244
		€/100 St.		OTSP 6,0x40 A4	6621514	3191032	244
MMS+ P 6x50	6559657	3498108	55	OTSP 6,0x50 A4	6621521	3191034	244
MMS+ P 7.5x75 A4	6952243	3498274	55	OTSP 6,0x60 A4	6621538	3191036	244
		€/100 St.					
MMS+ P 7.5x80	6559640	3498272	55	PBD M10x10	6652426	3497616	64
MMS+ R 6x40	6842698	3498180	57	PBD M6x10	6652297	3497600	64
		€/100 St.		PBD M8x10	6652365	3497608	64
MMS+ SS 10x100	6559633	3498159	56			€/St.	
MMS+ SS 10x75 A4	6952182	3498126	57	RB 10 M 6	6606948	3497870	72
		€/100 St.		RB 12 M 6	6606955	3497872	72
MMS+ SS 10x80	6559626	3498124	56	RB 14 M 6	6606962	3497874	72
MMS+ SS 10x95 A4	6952199	3498128	57	RB 16 M 6	6615384	3497875	72
MMS+ SS 12x100	6842575	3498170	57	RB 18 M 6	6606993	3497876	72
MMS+ SS 12x120	6842582	3498172	57				
MMS+ SS12x105 A4	6952205	3498174	57	RB 20 M 6	6615391	3497878	72
MMS+ SS12x120 A4	6952236	3498176	57				
		€/100 St.		RB-L 150 M6	6467884	3497932	72
MMS+ ST 6x55	6559671	3498264	56	RBL M6 SDS	6464708	3497915	72
MNK 01	7389833	2148881	109			€/100 m	
		€/100 St.		SBR 15 A2K	6590872	6490282	208
M-Quick 15-19LGR	5880936	2153106	81	SBR 15 FSK	6590865	6490280	208
M-Quick 18-22LGR	5880998	2153114	81	SBR 8 A2K	6589685	6490192	208
M-Quick 25-28LGR	5881056	2153130	81			€/100 St.	
M-Quick 31-37LGR	5881117	2153157	81	SBV 15 A2	6209835	6490964	209
M-Quick M20 LGR	5742395	2153718	81	SBV 15 FS	6589609	6490950	209
M-Quick M25 LGR	5741732	2153726	81	SBV 8 A2	6589586	6490942	208
M-Quick M32 LGR	5741671	2153734	81				
		€/100 St.		SDS-EWP 10x10	6652723	3497684	65
N 6-5/49 A4	6429585	3498399	61	SDS-EWP 8x10	6652662	3497676	65
N 6-5/49 HCR	6411955	3498398	62			€/100 St.	
N 6-5-10/49	6411948	3498396	61	SH 40 G	5151272	1488252	231
		€/St.					
N-K 6-5/44 A4	6429578	3498393	62	SKS 10x110 G	6348794	6418244	226
N-K 6-5/44 HCR	6411931	3498392	62	SKS 10x120 F	5505631	3160793	226
N-K 6-5-10/44	6411924	3498390	62	SKS 10x190 A2	7358228	3160798	226
		€/St.		SKS 10x190 F	7358204	3160799	226
N-K SWZ SDS	6571505	3498314	63	SKS 10x25 F	7385996	3160755	226
		€/100 St.		SKS 10x30 A4	7385972	3160757	226
OSG 20X3 FT	6326112	6017371	210	SKS 10x30 F	7386016	3160760	226
		€/100 m		SKS 10x40 F	7386030	3160765	226
OSR 20x1.5 BK	5549079	1465600	210			€/100 St.	
		€/100 m		SKS 10x60 F	6202157	6408516	226
OSS 20x3 3M FT	5137597	1465767	210	SKS 10x80 A4	6822133	6418248	226
OSS 30x3 3M FT	5137771	1465805	210	SKS 10x80 F	6437474	6418250	226
OSS 40x4 3M FT	5137832	1465821	210	SKS 10x90 A2	5911166	6418255	226
		€/100 St.		SKS 10x90 A4	5759041	6418256	226
OTSC 3,5x30 A4	6621545	3191050	244	SKS 10x90 F	6518470	6418252	226
OTSC 3,5x40 A4	6621552	3191052	244	SKS 12x100 A2	6204618	6418368	227
OTSC 4,0x25 A4	6621576	3191056	244	SKS 12x100 F	6204496	6418295	227
OTSC 4,0x30 A4	6621583	3191058	244	SKS 12x110 A2	6204670	6418376	227
		€/100 St.		SKS 12x110 A4	7358242	6418274	227
		€/100 St.		SKS 12x110 F	6204557	6418317	227
		€/100 St.		SKS 12x130 A4	7358266	6418276	227



Typenverzeichnis

Typ	GTIN	Art.-Nr.	Seite	Typ	GTIN	Art.-Nr.	Seite
SKS 12x130 F	6479535	€/100 St. 6408478	227	TR M6 1M A4	6098385	3141482	234
SKS 12x30 F	5258070	3163091	226	TR M6 1M G	5253211	3141047	234
SKS 12x40 F	7386054	3163160	226	TR M6 2M A2	6096893	3141328	234
SKS 12x40 G F	7386078	3163165	226	TR M6 2M A4	6098392	3141484	234
SKS 12x60 F	7386085	3163172	226	TR M6 2M G	6096640	3141048	234
		€/100 St.		TR M8 1M A2	5023456	3141310	234
SKS 12x80 A2	6204373	6418279	227	TR M8 1M A4	6098408	3141492	234
SKS 12x80 F	6204434	6418287	227	TR M8 1M G	5253334	3141128	234
SKS 6x12 F	5255857	3156494	225	TR M8 2M A2	5882886	3141330	234
SKS 6x20 F	5255970	3156516	225	TR M8 2M A4	6098439	3141494	234
SKS 6x30 F	5256038	3156524	225	TR M8 2M G	5119982	3141136	234
SKS 8x16 F	5256571	3158624	225			€/St.	
SKS 8x20 F	5256632	3158632	225	VM-AP 360	6464685	3497912	71
SKS 8x30 F	5256694	3158640	225	VM-P 345 Profi	6464661	3497906	70
SKS M10x100 ZL	6687541	3156774	224	VM-P 380 Profi	6464678	3497909	70
SKS M10x20 ZL	6687442	3156758	224	VMU plus 300	7334017	3497806	70
SKS M10x30 ZL	6687480	3156760	224			€/St.	
SKS M10x40 ZL	6687497	3156762	224	VMU plus 420	6606986	3497803	70
SKS M10x50 ZL	6687503	3156764	224	VMU-A 10-130A4	6606825	3497832	71
SKS M10x60 ZL	6687510	3156766	224	VMU-A 10-130vz	6606764	3497822	71
SKS M10x70 ZL	6687527	3156768	224	VMU-A 10-150vz	6606771	3497824	71
SKS M10x80 ZL	6687534	3156770	224	VMU-A 12-155A4	6606832	3497834	71
SKS M12x100 ZL	6687602	3156799	224	VMU-A 12-155vz	6606788	3497826	71
SKS M12x30 ZL	6687558	3156788	224	VMU-A 8-110A4	6606818	3497830	71
SKS M12x40 ZL	6687565	3156790	224	VMU-A 8-110vz	6606757	3497820	71
SKS M12x50 ZL	6687572	3156792	224	VMU-SH 12x80	6606900	3497860	71
SKS M12x60 ZL	6687589	3156794	224	VMU-SH 16x130	6606924	3497864	71
SKS M12x80 ZL	6687596	3156796	224	VMU-SH 16x85	6606917	3497862	71
SKS M6x16 ZL	6687336	3156706	224	VMU-SH 20x85	6606931	3497866	71
SKS M6x20 ZL	6687343	3156708	224	VM-X	6464937	3497981	72
SKS M6x30 ZL	6687350	3156710	224			€/100 St.	
SKS M6x40 ZL	6687367	3156712	224	WN 7855 A 10	5029113	1043196	155
SKS M6x55 ZL	6687701	3156715	224	WN 7855 A 12	5029175	1043226	155
SKS M6x60 ZL	6687374	3156716	224	WN 7855 A 14	5029236	1043242	155
SKS M8x20 ZL	6687381	3156728	224	WN 7855 A 2	5028451	1043013	155
SKS M8x30 ZL	6687398	3156730	224	WN 7855 A 2.5	5028512	1043021	155
SKS M8x40 ZL	6687404	3156732	224	WN 7855 A 4	5028697	1043064	155
SKS M8x50 ZL	6687411	3156734	224	WN 7855 A 4.5	5028758	1043072	155
SKS M8x60 ZL	6687428	3156736	224	WN 7855 A 5	5028819	1043080	155
SKS M8x80 ZL	6687435	3156738	224	WN 7855 A 6	5028871	1043102	155
		€/100 St.		WN 7855 A 7	5028932	1043129	155
SQ-10 LGR	5595359	2146053	83	WN 7855 A 8	5028994	1043145	155
SQ-12 LGR	5595410	2146061	83	WN 7855 A 9	5029052	1043161	155
SQ-15 LGR	5595472	2146096	83	WN 7855 B 10	5030133	1044192	156
SQ-17 LGR	5595533	2146118	83	WN 7855 B 12	5030195	1044214	156
				WN 7855 B 14	5030256	1044230	156
SQ-20 LGR	5595656	2146134	83	WN 7855 B 16	5030317	1044257	156
SQ-25 LGR	5595717	2146207	83	WN 7855 B 3	5029595	1044044	156
SQ-28 LGR	5595779	2146215	83	WN 7855 B 4	5029717	1044060	156
				WN 7855 B 4.5	5029779	1044079	156
SQ-32 LGR	5595830	2146258	83	WN 7855 B 5	5029830	1044087	156
SQ-36 LGR	5204275	2146290	83	WN 7855 B 6	5029892	1044109	156
				WN 7855 B 7	5029953	1044125	156
SQ-40 LGR	5595892	2146320	83	WN 7855 B 8	5030010	1044141	156
SQ-47 LGR	5204398	2146363	83	WN 7855 B 9	5030072	1044176	156
				WS M10 D20 A2	5300618	3402320	236
SQ-51 LGR	5595953	2146444	83	WS M10 D20 A4	5618089	3402322	236
SQ-59 LGR	5204510	2146487	83	WS M10 D20 G	5300137	3402096	236
				WS M10 D28 G	5300434	3402223	236
SWS M10 A4	6095520	3404381	238	WS M10 D30 A2	5944393	3403155	237
SWS M10 G	5301752	3404102	238	WS M10 D30 A4	5944454	3403163	237
SWS M12 A4	6095537	3404385	238	WS M10 D40 A2	5946298	3403175	237
SWS M12 G	5301813	3404129	238	WS M10 D40 A4	5946304	3403177	237
SWS M5 G	5301578	3404056	238	WS M10 G30 G	5868330	3403165	237
SWS M6 A2	5301936	3404331	238	WS M12 D24 A2	5300670	3402339	236
SWS M6 A4	6095506	3404372	238	WS M12 D24 A4	5894780	3402345	236
SWS M6 G	5301639	3404064	238	WS M12 D24 G	5300199	3402126	236
SWS M8 A2	5301998	3404358	238	WS M4 D09 G	5299899	3402045	236
SWS M8 A4	6095513	3404377	238	WS M4 G15 G	5867913	3403025	237
SWS M8 G	5301691	3404080	238	WS M5 G20 G	5867975	3403041	237
				WS M6 D12 A2	5300496	3402304	236
TR M10 1M A2	5023579	3141312	234	WS M6 D12 A4	5909415	3402306	236
TR M10 1M A4	6098446	3141502	234	WS M6 D12 G	5300014	3402061	236
TR M10 1M G	5253396	3141209	234	WS M6 D28 G	5300311	3402207	236
TR M10 2M A2	6096909	3141339	234	WS M6 G20 G	5868033	3403076	237
TR M10 2M A4	6098453	3141504	234	WS M6 G25 G	5868095	3403084	237
TR M10 2M G	5123583	3141140	234				
TR M12 1M A2	5594437	3141314	234				
TR M12 1M G	5253457	3141306	234				
TR M12 2M A2	6096930	3141316	234				
TR M12 2M G	5123644	3141144	234				
TR M6 1M A2	6096886	3141327	234				

Typ	GTIN	Art.-Nr.	Seite
WS M6 G30 G	5868156	3403092	237
WS M6 G40 G	6849536	3403099	237
		€/100 St.	
WS M8 D16 A2	5300557	3402312	236
WS M8 D16 A4	5909477	3402314	236
WS M8 D16 G	5300076	3402088	236
WS M8 D20 A2	5944348	3403125	237
WS M8 D20 A4	5944409	3403127	237
WS M8 D25 A2	5944386	3403135	237
WS M8 D25 A4	5944447	3403137	237
WS M8 D28 G	5300373	3402215	236
WS M8 D40 A2	5946250	3403145	237
WS M8 D40 A4	5946267	3403147	237
WS M8 G20 G	5868217	3403122	237
WS M8 G25 G	5868279	3403130	237
WS M8 G40 G	6849543	3403140	237





© OBO Bettermann Best.-Nr. 9178312 03/2024 DE

**OBO Bettermann Vertrieb Deutschland
GmbH & Co. KG**
Hüingser Ring 52
58710 Menden
DEUTSCHLAND

www.obo.de

Kundenservice Deutschland
Tel.: +49 23 73 89 - 20 00
info@obo.de

Building Connections

OBO
BETTERMANN