

# Technisches Datenblatt

ISO-Nagel-Clip Typ 2004, reinweiß

Artikelnummer: 2225239



ISO-Nagel Clip, Kurze Bauform



**PP** Polypropylen

## Stammdaten

Artikelnummer	2225239
Typ	2004 25 RW
Bezeichnung 1	ISO-Nagel-Clip
Hersteller	OBO
Dimension	4mm, L25
Farbe	reinweiß; RAL 9010
Werkstoff	Polypropylen
Kleinste VK-Einheit	200
Mengeneinheit	Stück
Gewicht	0,071 kg
Gewichtseinheit	kg/100 St.

# Technisches Datenblatt

ISO-Nagel-Clip Typ 2004, reinweiß

Artikelnummer: 2225239



## Abmessungen

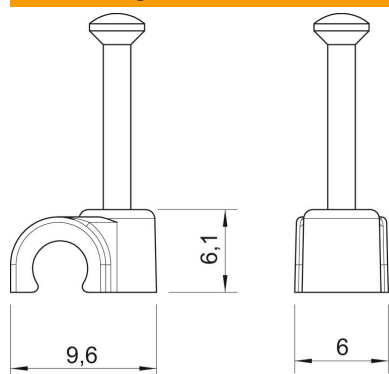

Maß B	6 mm
Maß H	6,1 mm
Maß L	9,6 mm

## Technische Daten

Doppelschelle	nein
Form	rund (für Rundleitung)
für Kabeldurchmesser	4 mm
für Nageldurchmesser	2,0x25
Gehärtet	ja
Halogenfrei	ja
Mit Nagel	ja
Nagellänge	25 mm
Schlagfest	nein
Rohrarretierung	nein