

Technisches Datenblatt

Großflächenscheibe G

Artikelnummer: 3403025



Unterlegscheibe mit besonders großem Außendurchmesser.

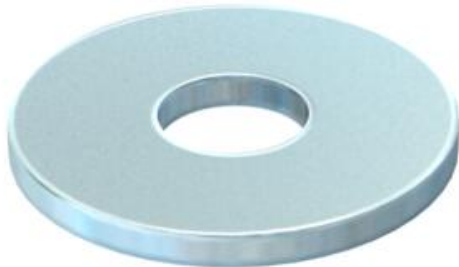

St	Stahl
G	galvanisch verzinkt

Stammdaten

Artikelnummer	3403025
Typ	WS M4 G15 G
Bezeichnung 1	Großflächenscheibe
Hersteller	OBO
Dimension	M4,Ø15mm
Werkstoff	Stahl
Oberfläche	galvanisch verzinkt
Oberflächennorm	EN ISO 19598 / EN ISO 4042
Kleinste VK-Einheit	100
Mengeneinheit	Stück
Gewicht	0,156 kg
Gewichtseinheit	kg/100 St.

Abmessungen

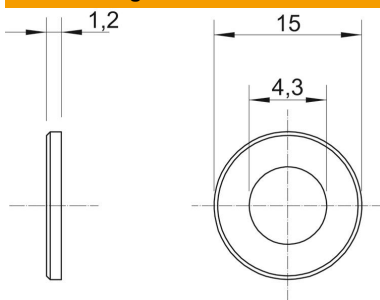

Blechstärke	0,05 in
Maß D	0,59 in
Maß d	0,17 in
Maß d	4,3 mm
Maß D max.	15 mm
Maß D min.	15 mm
Maß h	1,2 mm

Technische Daten

Gewinde	M4
Materialstärke	1,2 mm