

Technisches Datenblatt

90°-Bogen 160 FT

Artikelnummer: 6098738



Bogen 90°, horizontal, für alle Weitspannkabelrinnen mit der Seitenhöhe 160 mm.
Zur weiteren Stabilisierung sollten im Bereich der Formteile Unterstützungen vorgesehen werden.



St Stahl

FT tauchfeuerverzinkt

Stammdaten

Artikelnummer	6098738
Typ	WRB 90 164 FT
Bezeichnung 1	Bogen 90°
Bezeichnung 2	für Weitspannkabelrinne 160
Hersteller	OBO
Dimension	160x400
Werkstoff	Stahl
Oberfläche	tauchfeuerverzinkt
Oberflächennorm	DIN EN ISO 1461
Kleinste VK-Einheit	1
Mengeneinheit	Stück
Gewicht	2023 kg
Gewichtseinheit	kg/100 St.

Abmessungen

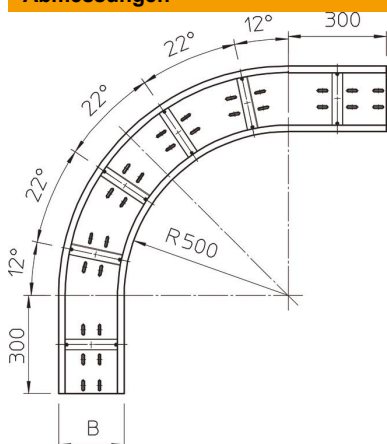

Breite	400 mm
Höhe	160 mm
Blechstärke	2 mm
Maß B	400 mm
Maß R	500 mm

Technisches Datenblatt

90°-Bogen 160 FT

Artikelnummer: 6098738



Technische Daten

Abbiegung (Winkel)	90°
Ausführung Verbinder	ohne Verbinder
Montagelochung im Boden	ja
NATO Lochbild	nein
Richtungsänderung	horizontal
Rostfreier Stahl, gebeizt	nein
Seitenlochung	nein
Weitspann-Ausführung	ja
Art des Verbinders Kabeltragsystem	geschraubt