

Technisches Datenblatt

T-Abzweigstück 200 FT

Artikelnummer: 6233627



T-Stück, horizontal, für alle Weitspannkabelleitern mit der Seitenhöhe 200 mm. Zur weiteren Stabilisierung sollten im Bereich der Formteile Unterstützungen vorgesehen werden.



St Stahl

FT tauchfeuerverzinkt

Stammdaten

Artikelnummer	6233627
Typ	WLT 2020 FT
Bezeichnung 1	T-Abzweigstück
Bezeichnung 2	für Weitspannkabelleiter 200
Hersteller	OBO
Dimension	200x200
Werkstoff	Stahl
Oberfläche	tauchfeuerverzinkt
Oberflächennorm	DIN EN ISO 1461
Kleinste VK-Einheit	1
Mengeneinheit	Stück
Gewicht	3372 kg
Gewichtseinheit	kg/100 St.

Abmessungen

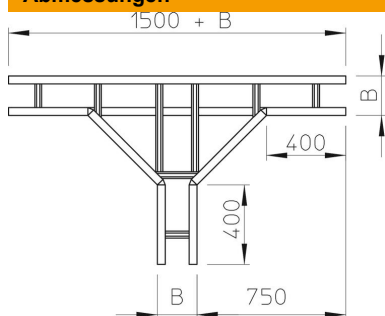

Breite	200 mm
Höhe	200 mm
Maß B	200 mm
Maß R	500 mm

Technisches Datenblatt

T-Abzweigstück 200 FT

Artikelnummer: 6233627



Technische Daten

Ausführung der Sprossen	Profil ungelocht
Ausführung des Seitenholms	flaches Profil
Funktionserhalt	nein
Rostfreier Stahl, gebeizt	nein
Weitspann-Ausführung	ja
Holmstärke	2,5 mm