

Technisches Datenblatt

Deckel für Anbau Abzweigstück FT

Artikelnummer: 6226336



Deckel mit Drehriegeln für die Abdeckung von Anbau-Abzweigstücken mit geschweißten Sprossen.



St Stahl

FT tauchfeuerverzinkt

Stammdaten

Artikelnummer	6226336
Typ	LAAD 450 R3 FT
Bezeichnung 1	Deckel für Anbau-Abzweigstück
Bezeichnung 2	mit Drehriegel
Hersteller	OBO
Dimension	B450
Werkstoff	Stahl
Oberfläche	tauchfeuerverzinkt
Oberflächennorm	DIN EN ISO 1461
Kleinste VK-Einheit	1
Mengeneinheit	Stück
Gewicht	341 kg
Gewichtseinheit	kg/100 St.

Technisches Datenblatt

Deckel für Anbau Abzweigstück FT

Artikelnummer: 6226336



Abmessungen

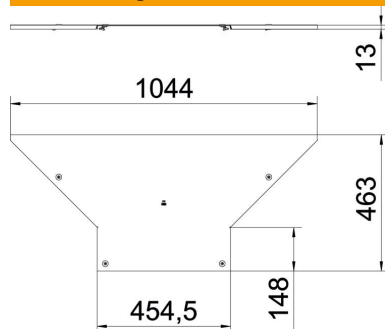

Breite	450 mm
Blechstärke	1,25 mm
Maß B	450 mm

Technische Daten

Befestigungsart	Drehriegel
Geeignet für Kabelleiter	ja
Geeignet für Kabelrinne	nein
Materialstärke	1,25 mm
Rostfreier Stahl, gebeizt	nein
Weitspann-Ausführung	nein