

Technisches Datenblatt

Gegenwanne, Metall universal A2

Artikelnummer: 1197428



Gegenwanne aus Metall, zur Montage an Bügelschelle. Universell einsetzbar unabhängig von der Schiene.



A2 Edelstahl, rostfrei

2B blank, nachbehandelt

Stammdaten

Artikelnummer	1197428
Typ	2058FW M 40 A2
Bezeichnung 1	Gegenwanne
Hersteller	OBO
Dimension	34-40mm
Werkstoff	Edelstahl, rostfrei 1.4301
Oberfläche	blank, nachbehandelt
Oberflächennorm	
Kleinste VK-Einheit	100
Mengeneinheit	Stück
Gewicht	2,576 kg
Gewichtseinheit	kg/100 St.

Technisches Datenblatt

Gegenwanne, Metall universal A2

Artikelnummer: 1197428

Abmessungen



Maß B	46 mm
Maß H	15,1 mm
Maß L	35 mm

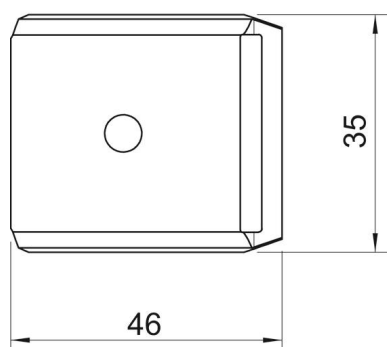

Technische Daten

Ausführung Gegenwanne/Schellen	Gegenwanne
Geeignet für max. Kabeldurchmesser	40 mm
Halogenfrei	ja
Spannbereich D max.	40 mm
Spannbereich D min.	34 mm