

# Technisches Datenblatt

## Anschlussgewinde-Dichtring, metrisch

Artikelnummer: 2030024



Anschlussgewinde-Dichtring geeignet für alle Kabelverschraubungen aus Kunststoff mit metrischem Anschlussgewinde nach DIN EN 60423 bzw. ISO 68. Die Innendurchmesser der Dichtringe sind so ausgelegt, dass diese unverlierbar vormontiert werden können.



PE Polyethylen

### Stammdaten

Artikelnummer	2030024
Typ	107 F M40 PE
Bezeichnung 1	Anschlussgewindedichtring
Hersteller	OBO
Dimension	M40
Werkstoff	Polyethylen
Kleinste VK-Einheit	100
Mengeneinheit	Stück
Gewicht	0,2 kg
Gewichtseinheit	kg/100 St.

### Abmessungen

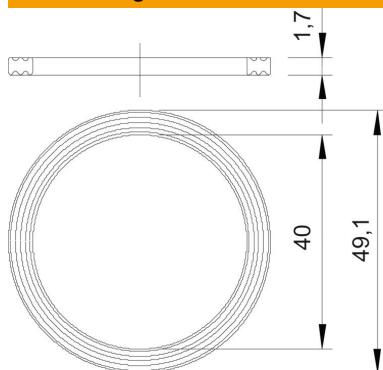

Maß D1	49,1 mm
Maß D2	40 mm
Maß t	1,7 mm

### Technische Daten

Ausführung	Flachdichtring
Geeignet für Gewindemaß metrisch	40

# Technisches Datenblatt

Anschlussgewinde-Dichtring, metrisch

Artikelnummer: 2030024



## Technische Daten

Innendurchmesser	40 mm
------------------	-------